

PALLSTÄLL

Monterings- anvisning

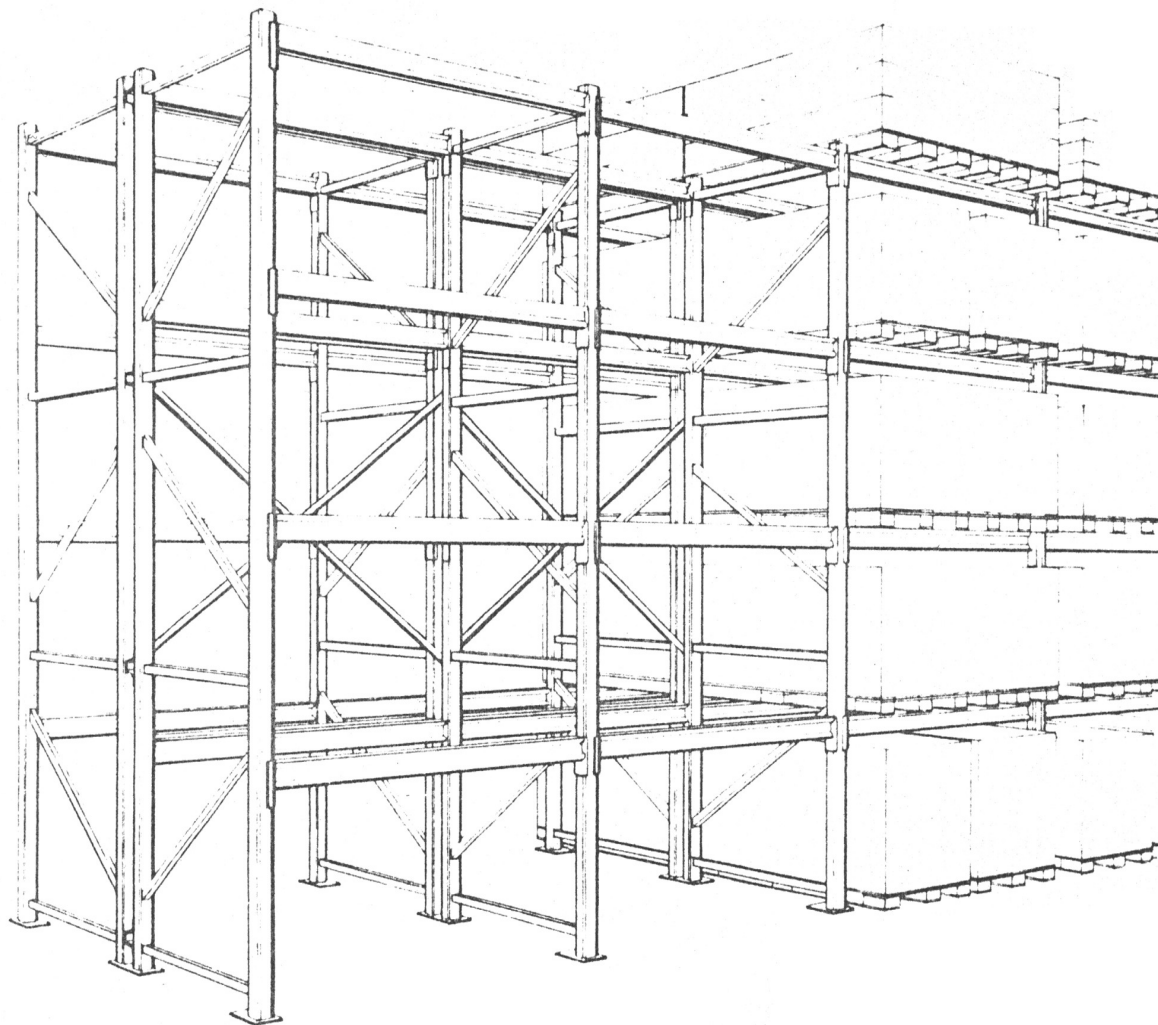

Kriminalvårdsstyrelsen

Arbets- och utbildningsavdelningen

Produktionsbyrån

Mekansektionen

Slottsgatan 78 011 - 10 82 00 601 80 NORRKÖPING

OBS! Nya tel.nr

08-540 612 88, 08-543 531 55

08-540 229 51, 010-274 35 97

Fax 08-543 531 22

HYLLSTEGEMONTAGE

FÖR ENKEL OCH SÄKER MONTERING - FÖLJ ANVISNINGARNA

Hyllstegarna består av pelare, skarvhylsor, (vid hyllstegar högre än 3000 mm), tvärstag diagonalstag och fotplattor.

I samtliga skruvförband används dim M 10 hållfasthetsklass 8.8. (Framgår av märkningen på skruvskallen.)
Hylsnyckelvidd 17 mm.

Det kilformade uttaget på pelaren skall alltid vara vänd nedåt.

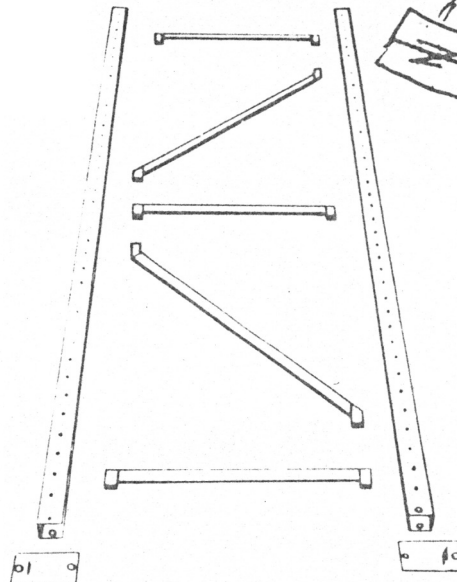
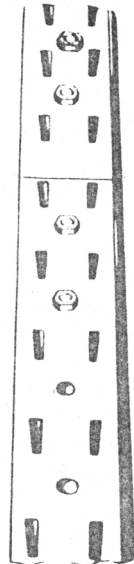
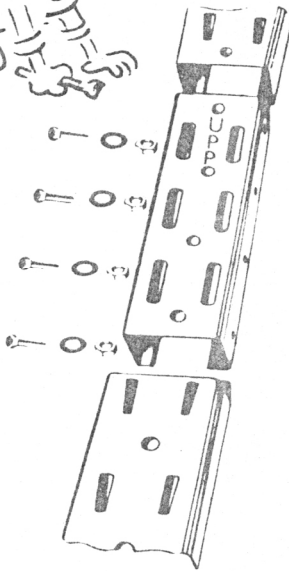
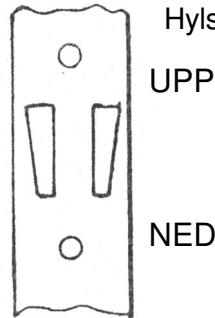

Lägg pelarna på golvet och förläng dem med hjälp av skarvhylsa om så behövs. OBS! Se till att skarvhylsan monteras med rätt ände upp (enl markering).

Lägg ut övriga pallhyllstegedetaljer på golvet i rätt ordning och antal. Se sid 3 och 4.

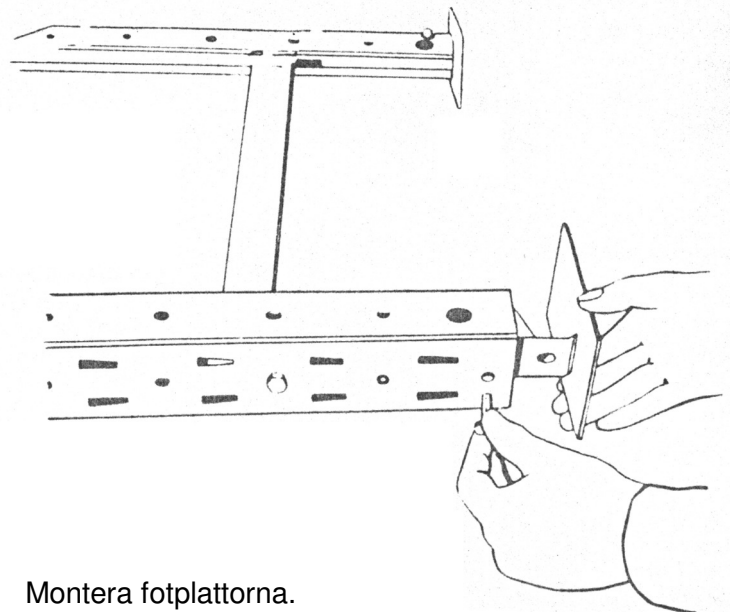
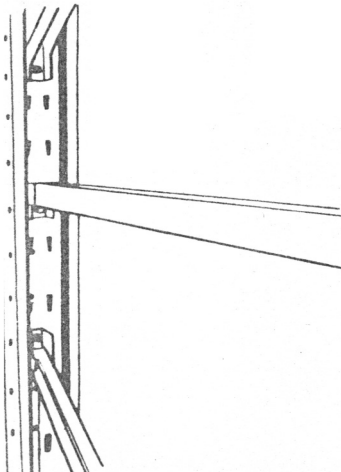

Montera tvär och diagonalstagen. OBS! Öppningen på stagen riktas nedåt.

Montera fotplattorna.

PALLHYLLSTEGAR

PALLHYLLSTEGE-HÖJD	MATERIALÅTGÅNG	MONTERINGSANVISNING
1500	2 st pelare 1500 2 st tvärstag 1 st diagonalstag 2 st fotplattor	Montera fotplattan i hål 1 " tvärstaget i hål 3 och 18 " diagonalstaget i ena pelarens hål 5 och i den andra pelarens hål 16
2025	2 st pelare 2025 2 st tvärstag 1 st diagonalstag 2 st fotplattor	Montera fotplattan i hål 1 " tvärstaget i hål 3 och 25 " diagonalstaget i ena pelarens hål 8 och i den andra pelarens hål 19
2475	2 st pelare 2475 2 st tvärstag 1 st diagonalstag 2 st fotplattor	Montera fotplattan i hål 1 " tvärstaget i hål 3 och 31 " diagonalstaget i ena pelarens hål 11 och i den andra pelarens hål 22
3000	2 st pelare 3000 3 st tvärstag 2 st diagonalstag 2 st fotplattor	Montera fotplattan i hål 1 " tvärstaget i hål 3, 20 och 38 " diagonalstaget i ena pelarens hål 6 och i den andra pelarens hål 17 " diagonalstaget i ena pelarens hål 23 och i den andra pelarens hål 34
3525	2 st pelare 2025 2 st pelare 1500 2 st skarvhylsor 3 st tvärstag 2 st diagonalstag 2 st fotplattor	Montera pelarna med hjälp av skarvhylsorna " fotplattan i hål 1 " tvärstaget i hål 3, 24 och 46 " diagonalstaget i ena pelarens hål 8 och i den andra pelarens hål 19 " diagonalstaget i ena pelarens hål 30 och i den andra pelarens hål 41
3975	2 st pelare 2475 2 st pelare 1500 2 st skarvhylsor 4 st tvärstag 3 st diagonalstag 2 st fotplattor	Montera pelarna med hjälp av skarvhylsorna " fotplattan i hål 1 " tvärstaget i hål 3, 18, 36 och 52 " diagonalstaget i ena pelarens hål 5 och i den andra pelarens hål 16 " diagonalstaget i ena pelarens hål 22 och i den andra pelarens hål 33 " diagonalstaget i ena pelarens hål 39 och i den andra pelarens hål 50
4500	2 st pelare 3000 2 st pelare 1500 2 st skarvhylsor 5 st tvärstag 4 st diagonalstag 2 st fotplattor	Montera pelarna med hjälp av skarvhylsorna " fotplattan i hål 1 " tvärstaget i hål 3, 17, 31, 45 och 60 " diagonalstaget i ena pelarens hål 5 och i den andra pelarens hål 16 " diagonalstaget i ena pelarens hål 19 och i den andra pelarens hål 30 " diagonalstaget i ena pelarens hål 33 och i den andra pelarens hål 44 " diagonalstaget i ena pelarens hål 47 och i den andra pelarens hål 58
5025	2 st pelare 3000 2 st pelare 2025 2 st skarvhylsor 5 st tvärstag 4 st diagonalstag	Montera pelarna med hjälp av skarvhylsorna " fotplattan i hål 1 " tvärstaget i hål 3, 19, 35, 51 och 67 " diagonalstaget i ena pelarens hål 6 och i den andra pelarens hål 17 " diagonalstaget i ena pelarens hål 22 och i den andra pelarens hål 33 " diagonalstaget i ena pelarens hål 38 och i den andra pelarens hål 49 " diagonalstaget i ena pelarens hål 54 och i den andra pelarens hål 65
5475	2 st pelare 3000 2 st pelare 2475 2 st skarvhylsor 6 st tvärstag 5 st diagonalstag 2 st fotplattor	Montera pelarna med hjälp av skarvhylsorna " fotplattan i hål 1 " tvärstaget i hål 3, 17, 31, 45, 60 och 73 " diagonalstaget i ena pelarens hål 5 och i den andra pelarens hål 16 " diagonalstaget i ena pelarens hål 19 och i den andra pelarens hål 30 " diagonalstaget i ena pelarens hål 33 och i den andra pelarens hål 44 " diagonalstaget i ena pelarens hål 47 och i den andra pelarens hål 58 " diagonalstaget i ena pelarens hål 61 och i den andra pelarens hål 72
6000	4 st pelare 3000 2 st skarvhylsor 6 st tvärstag 5 st diagonalstag 2 st fotplattor	Montera pelarna med hjälp av skarvhylsorna " fotplattan i hål 1 " tvärstaget i hål 3, 18, 33, 48, 63 och 79 " diagonalstaget i ena pelarens hål 5 och i den andra pelarens hål 16 " diagonalstaget i ena pelarens hål 20 och i den andra pelarens hål 31 " diagonalstaget i ena pelarens hål 35 och i den andra pelarens hål 46 " diagonalstaget i ena pelarens hål 50 och i den andra pelarens hål 61 " diagonalstaget i ena pelarens hål 65 och i den andra pelarens hål 76
6525	2 st pelare 3000 2 st pelare 2025 2 st pelare 1500 4 st skarvhylsor 7 st tvärstag 6 st diagonalstag 2 st fotplattor	Montera pelarna med hjälp av skarvhylsorna " fotplattan i hål 1 " tvärstaget i hål 3, 17, 31, 45, 59, 73 och 87 " diagonalstaget i ena pelarens hål 5 och i den andra pelarens hål 16 " diagonalstaget i ena pelarens hål 19 och i den andra pelarens hål 30 " diagonalstaget i ena pelarens hål 33 och i den andra pelarens hål 44 " diagonalstaget i ena pelarens hål 47 och i den andra pelarens hål 58 " diagonalstaget i ena pelarens hål 61 och i den andra pelarens hål 72 " diagonalstaget i ena pelarens hål 75 och i den andra pelarens hål 86

BÄRBALKSMONTAGE

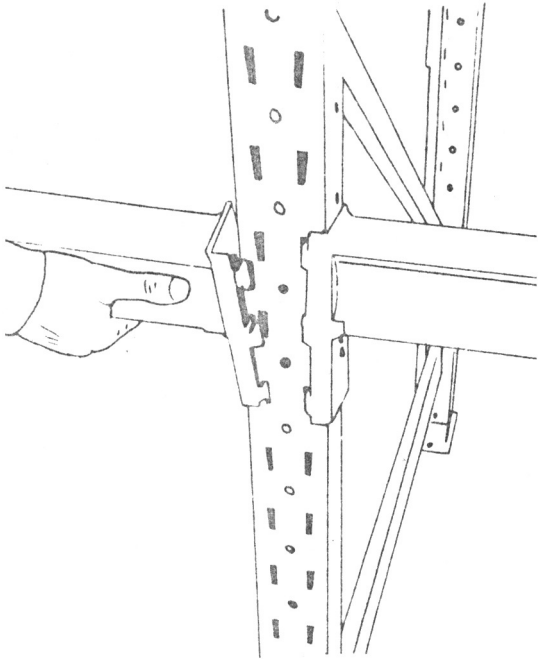

Två färdiga pallhyllstegar reses på avsett bärbalksavstånd. Bärbalkarnas fästhakar trycks in i det kilformade uttaget på pelarprofilen. **Kontrollera att låsfjädern gått i spärrläge så att oavsiktlig urhakning förhindras.** Vid demontering måste spärranordningen hakas ur innan bärbalken kan dragas uppåt och ur de hålade uttagen.

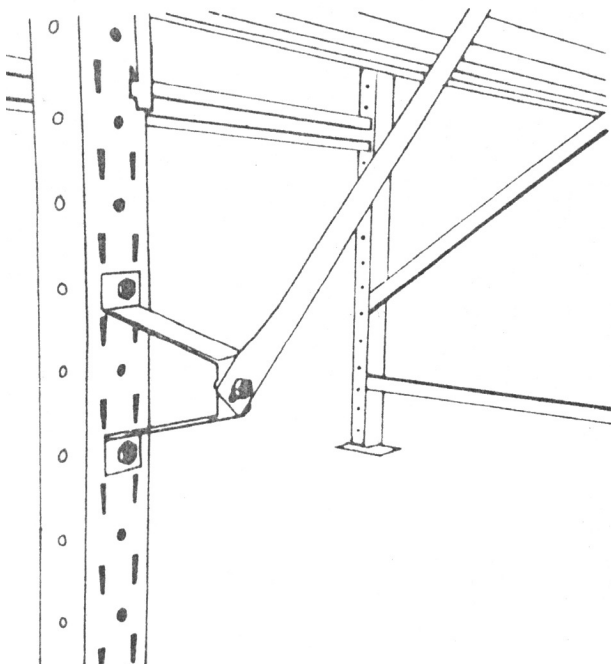

Montera ryggstagen och distansjärnen enligt anvisningar.

Antal och placering, se tabeller och figurer.

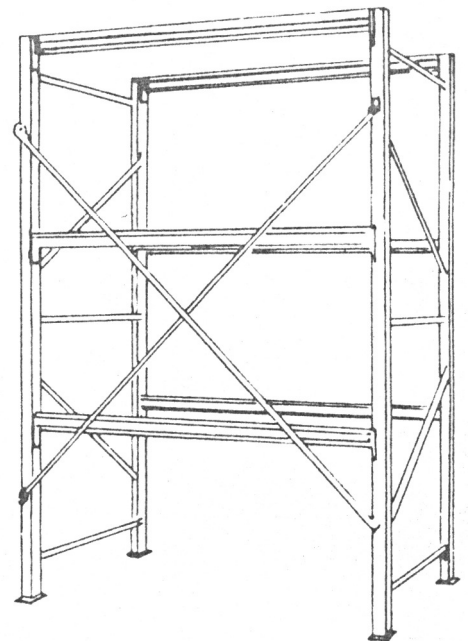

Färdigmonterad pallhylla

Pallhyllan kan monteras antingen som **enkelställ** eller **dubbelställ**. När pallhyllan monteras som **enkelställ** förses **alltid varje sektion** med ryggstag.

Enkelställ - Ryggstagsmontage

Bärbalkslängd 950, 1150 och 1350 mm

Pallhyll- stegehöjd	1500	2025	2475	3000	3525	3975	4500	5025	5475	6000	6525
	1 SEKTION						2 SEKTIONER				
Ryggstags- placering											
Bärbalks- längd	Ryggstagslängd C-C mått						Antal stag/sektion				
950	1636 2 st	1636 2 st	1636 2 st	1636 2 st	1636 2 st	1636 2 st	1636 2 st	1636 3 st	1636 3 st	1636 4 st	1636 4 st
1150	1714 2 st	1714 2 st	1714 2 st	1714 2 st	1714 2 st	1714 2 st	1714 2 st	1714 3 st	1714 3 st	1714 4 st	1714 4 st
1350	1912 2 st	1912 2 st	1912 2 st	1912 2 st	1912 2 st	1912 2 st	1912 2 st	1912 3 st	1912 3 st	1912 4 st	1912 4 st

Bärbalkslängd 1850, 2250 och 2750 mm

Pallhyll- stegehöjd	1500	2025	2475	3000	3525	3975	4500	5025	5475	6000	6525
	1 SEKTION										
Ryggstags- placering											
Bärbalks- längd	Ryggstagslängd C-C mått						Antal stag/sektion				
1850	2309 2 st	2309 2 st	2740 2 st	2740 2 st	2740 2 st	2740 2 st	2740 2 st	2740 4 st	2740 4 st	2740 4 st	2740 4 st
2250	2652 2 st	2652 2 st	2652 2 st	3565 2 st	3565 2 st	3565 2 st	3565 2 st	2652 4 st	2652 4 st	3565 4 st	3565 4 st
2750	3099 2 st	3350 2 st	3565 2 st	3960 2 st	3960 2 st	3960 2 st	3960 2 st	3565 4 st	3565 4 st	3960 4 st	3960 4 st

Dubbelställ består av två enkelställ förbundna med varandra genom distansjärn och med gemensamma ryggstag.

Dubbelställ - Ryggstagsmontage

Bärbalkslängd	Pallhyllstegehöjd
1850, 2250 och 2750	1500 t om 6525
950, 1150 och 1350	1500 t om 2475

Pallhyllstegehöjd	1500	2025	2475	3000	3525	3975	4500	5025	5475	6000	6525
Ryggstagsplacering	1 SEKTION										
Bärbalkslängd	Ryggstagslängd C-C mått			Antal stag/sektion							
1850	2309 2 st	2309 2 st	2740 2 st	2740 2 st	2740 2 st	2740 2 st	2740 2 st	2740 4 st	2740 4 st	2740 4 st	2740 4 st
2250	2652 2 st	2652 2 st	2652 2 st	3565 2 st	3565 2 st	3565 2 st	3565 2 st	2652 4 st	2652 4 st	3565 4 st	3565 4 st
2750	3099 2 st	3350 2 st	3565 2 st	3960 2 st	3960 2 st	3960 2 st	3960 2 st	3565 4 st	3565 4 st	3960 4 st	3960 4 st
950	1636 2 st	1636 2 st	1636 2 st								
1150	1714 2 st	1714 2 st	1714 2 st								
1350	1912 2 st	1912 2 st	1912 2 st								

Ex. Pallhyllstegehöjd 6000
Bärbalkslängd 2750
Antal sektioner 9 st

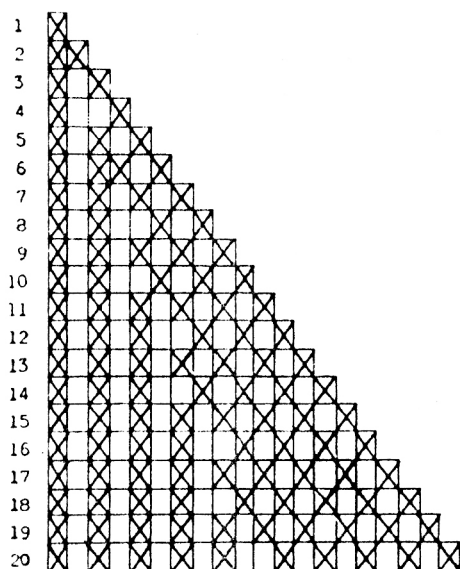

Enligt tabellen åtgår det 4 st 3960 mm långa ryggstag per sektion. Figuren visar att 5 st av de 9 sektionerna förses med ryggstag. Total åtgår $4 \times 5 = 20$ st ryggstag som är 3960 mm långa.

OBS!
Sektionslängden skall alltid ha ryggstag monterade i den första och sista sektionen (se fig.).

Fig. över ryggstagens placering från 1 t om 20 sektioners längdkombination.

Dubbelställ består av två enkelställ förbundna med varandra genom distansjärn och med gemensamma ryggstag.

Dubbelställ - Ryggstagsmontage

Bärbalkslängd	Pallhyllstegehöjd
950, 1150 och 1350	3000 t om 6525

Pallhyllstegehöjd	3000	3525	3975	4500	5025	5475	6000	6525
Ryggstagsplacering	2 SEKTIONER							
Bärbalkslängd	Ryggstagslängd C-C mått				Antal stag/sektion			
950	1636 2 st	1636 2 st	1636 2 st	1636 2 st	1636 3 st	1636 3 st	1636 4 st	1636 4 st
1150	1714 2 st	1714 2 st	1714 2 st	1714 2 st	1714 3 st	1714 3 st	1714 4 st	1714 4 st
1350	1912 2 st	1912 2 st	1912 2 st	1912 2 st	1912 3 st	1912 3 st	1912 4 st	1912 4 st

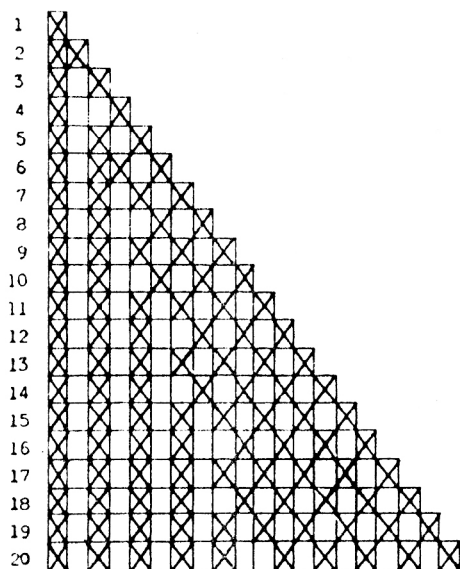

Ex.: Pallhyllstegehöjd 6000
Bärbalkslängd 1350
Antal sektioner 9 st

Enligt tabellen åtgår det 4 st 1912 mm långa ryggstag per sektion. Figuren visar att 6 st sektioner förses med ryggstag. Totalt åtgår $6 \times 4 = 24$ st ryggstag 1912 mm långa.

Fig. över ryggstagens placering från 2 t om 20 sektioners längdkombination.

OBS!
Sektionslängden skall alltid ha ryggstagen monterade i den första och sista sektionen, (se fig.).

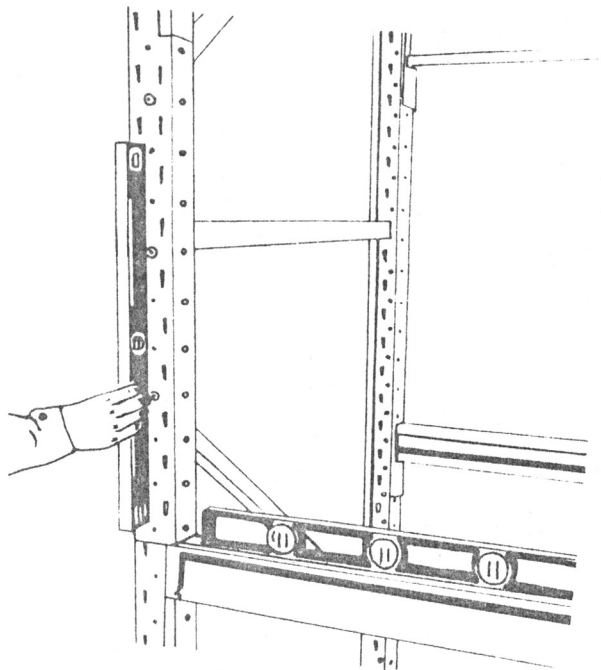

Vid ojämna eller lutande golv uppriktas pallhyllan med vattenpass.

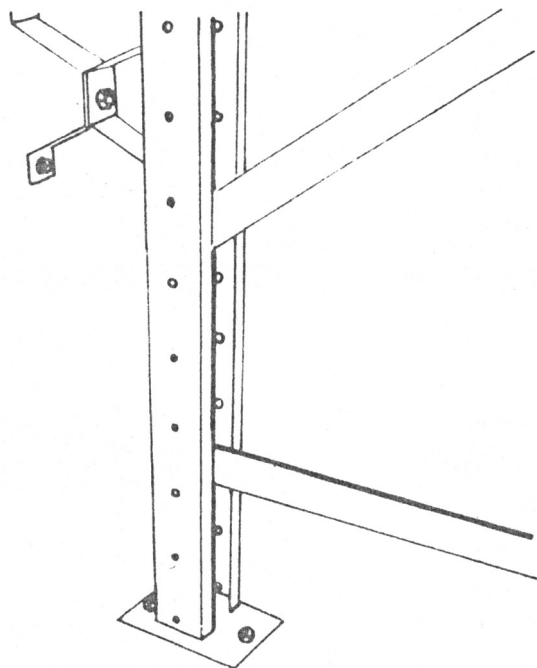

Pallhyllan fastsätts i golv och om möjligt även i vägg. Arbetarskyddsåtgärd.

Tillbehör

- Påkörningskydd
- Genomförningskydd
- Insats för halvpallar (rasskydd)
- Tvärbalkar för långsideshantering
- Täckta bärplan för smågodslagring
- Insats för kabeltrummor
- Insats för cylindriska fat
- Väggfäste
- Bottenprofil
- Pelarförlängare
- Toppbeslag för förankring av pallhylla i tak

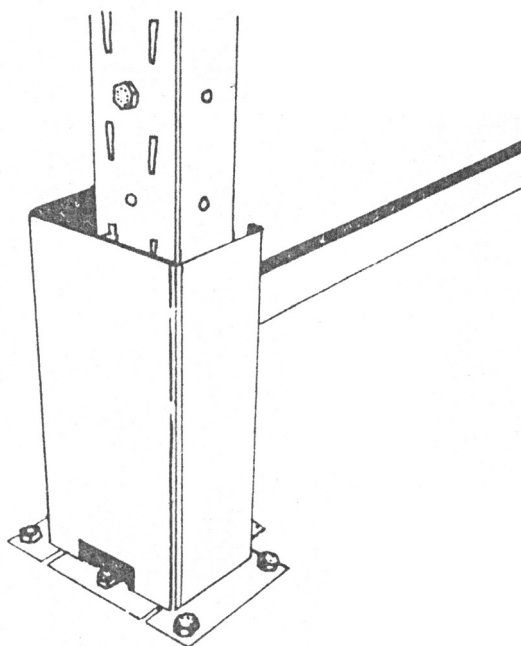

Extra påkörningskydd vid hyllstegens infästning i golv. Montering sker fristående från stegbenet.

Tillbehör

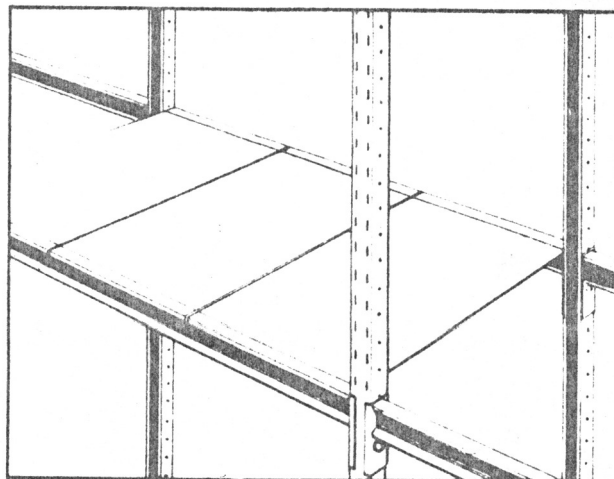
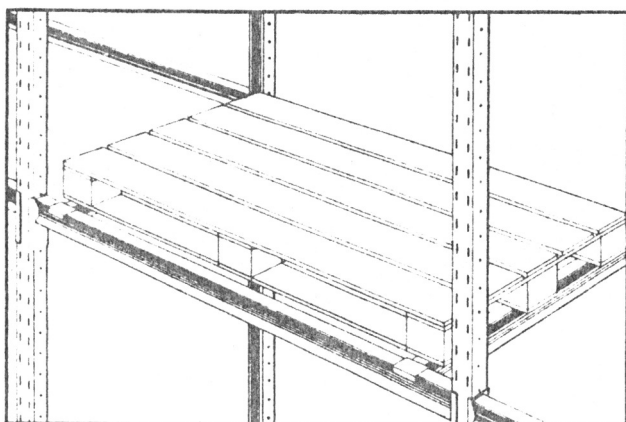

Täckta bärplan för smågodslagring

Anpassade till standard stegdjup och bärbalkslängder.

Tvärbalkar för långsides hantering.

Två tvärbalkar per pallplats, flyttbara i sidled parvis förbundna.
Av pallstorlek 800x1200

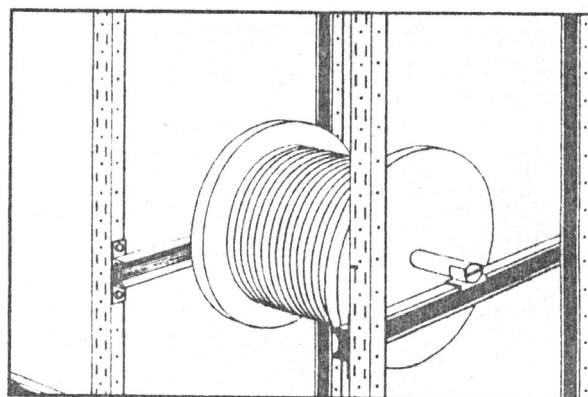
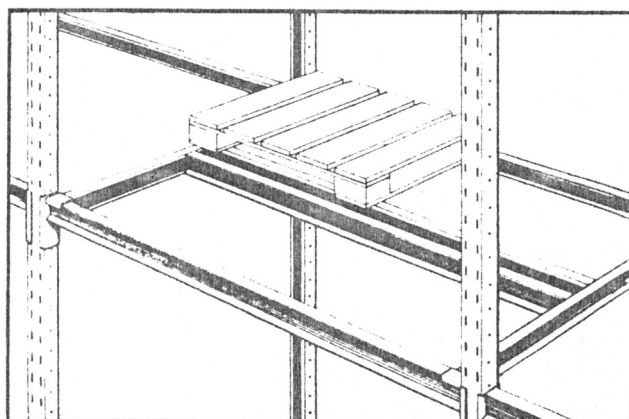

Insats för kabeltrummor

För storlek SIS K4 - 9, max. yttre diam. 400x900 mm

Insats för halvpallar

En insats per hyllplan för placering av max. fyra halvpallar.

Fallande pallgods kan hindras genom montage av insats på hyllplan där extra krav på säkerhet erfordras.

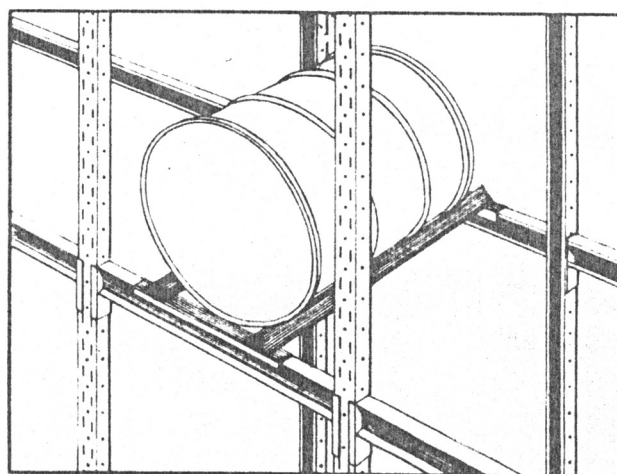

Insats för cylindriska fat

För diam. 400 - 700, alt. 700 - 900

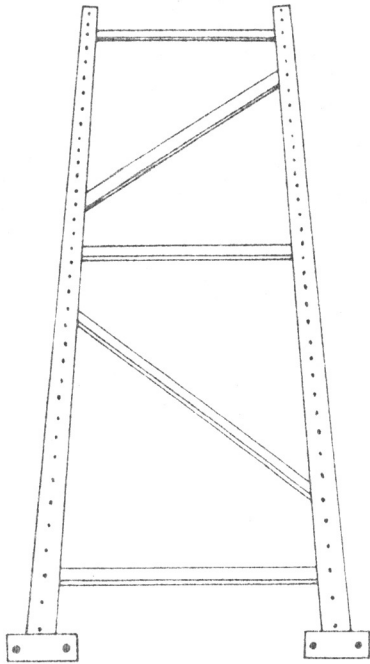

Stabilisera pallhyllstegen genom att dra åt muttrarna.

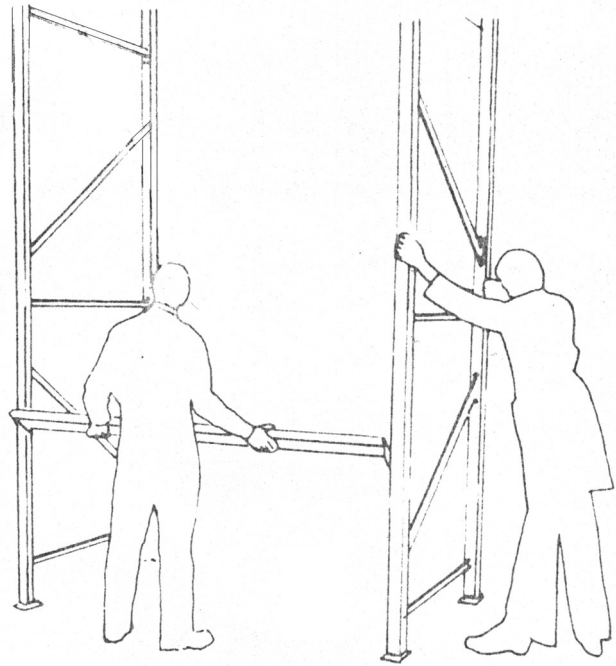

Res pallhyllstegarna och påbörja bärbalksmonteringen.

PALLHYLLSTEGAR

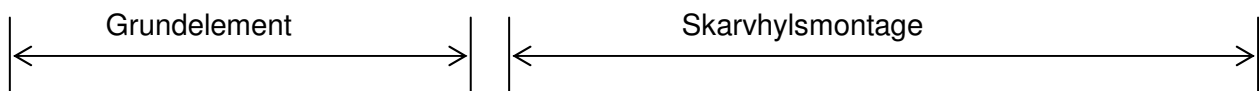
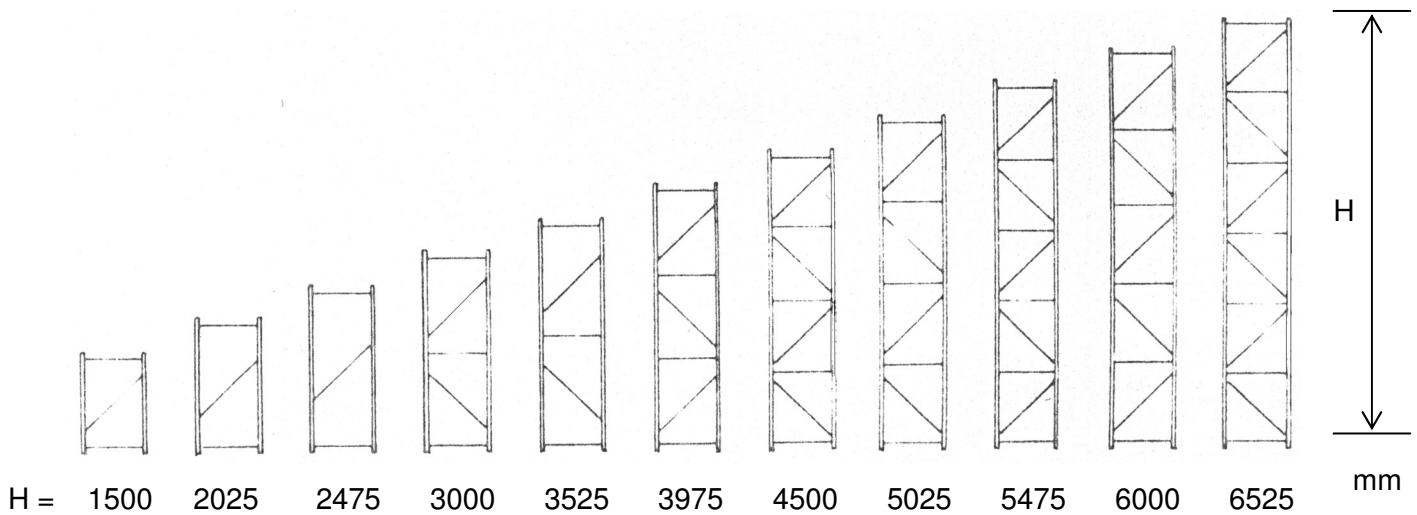

Vid skarvhylsmontage monteras alltid längsta pelaren nederst.