



# BULA AB

Inredning för butik, lager, kontor

Katalog Rostfri inredning 2022

1. Rostfria bänkar



2. Diskrumsbänkar



3. Tillbehör



4. Hyllor



5. Övrig köksinredning



6. Vagnar



7. Spisar



8. Blandare, duschar



9. Golvbrunnar

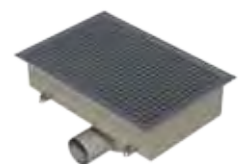

# Våra olika serier

## CS-serien

- Utförs i kvalitet EN 1.4301.
- Produkterna lagerförs (vissa i halvfabrikat) för snabb leverans.

## MR-serien

- Bänkbeslagen utförs i 1,2 mm tjock plåt i kvalitet EN 1.4301.
- Beslag med disklåda förses med vulst (kantsektion 3).
- Stativen utförs i kvalitet EN 1.4301.
- Främre hörnen svetsas och slipas.
- Bakkanten är öppen baktill (kantsektion 10).
- Bakkanten kan utföras helt täckt (kantsektion 11).
- Lådor förses med infällt handtag, självstängande expansionsbeslag i rostfritt och ram invändigt för 1/1-kantin.
- Skåp förses med infällt handtag och självstängande gångjärn med dämpning.
- Vägghyllor utförs med paketvikta hörn i framkant.
- Vägghyllor kan förses med pressade runda hörn i framkant.
- Stort sortiment med stor valfrihet.

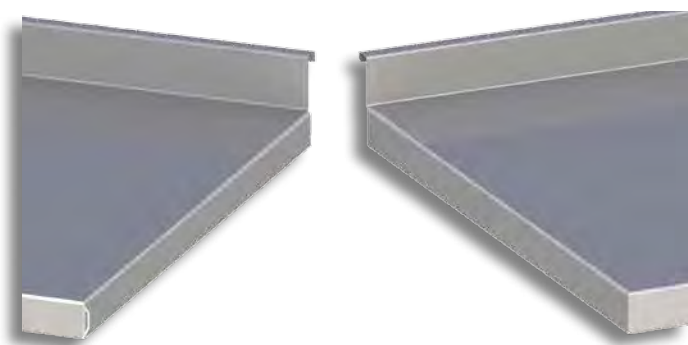

*Slåta beslag med ODR till vänster och MR till höger.*

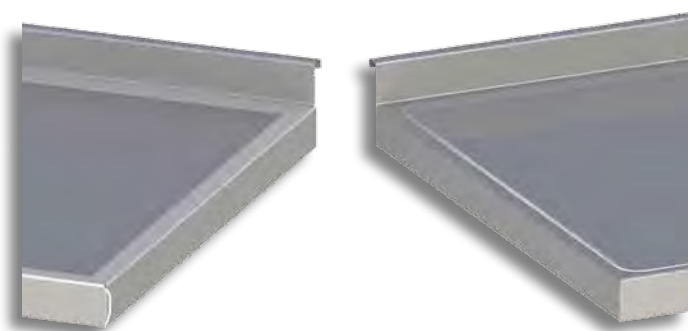

*Beslag med disklåda med ODR till vänster och MR till höger.*

## ODR-serien

- Bänkbeslagen utförs i 0,8-1,0 mm tjock plåt i kvalitet EN 1.4301.
- Beslag med disklåda förses med anknäckt kant (kantsektion 5).
- Stativet utförs i kvalitet EN 1.4016.
- Främre hörnen viks ihop.
- Bakre hörnen utförs öppna.
- Bakkanten är öppen baktill (kantsektion 10).
- Lådor utförs med expansionsbeslag, trådhandtag och ram invändigt för 1/1-kantin.
- Vägghyllorna utförs med öppna och brutna främre hörn.
- Begränsat sortiment.

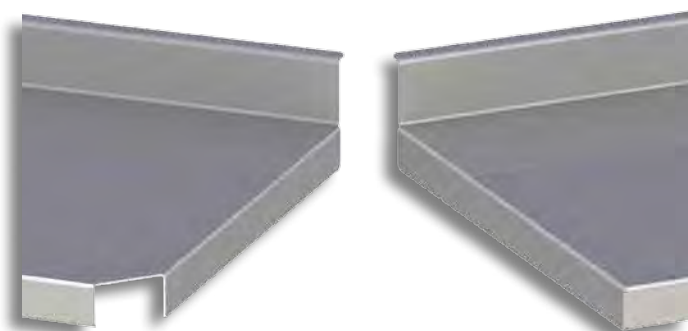

*Vägghylla med ODR till vänster och MR till höger.*







## CS 100

Kantsektion 7/40 runt om

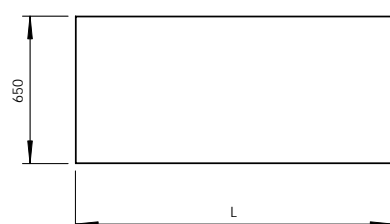
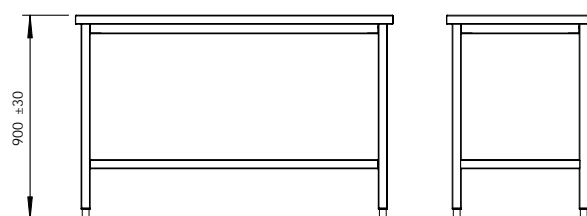

**Anges vid beställning:**  
Längd (L)  
Monterad eller omonterad

- Rostfri bänk som utförs med toppskiva i 0,8 mm slipad och borstad plåt i kvalitet EN 1.4301.
- Toppskivan limmas på 16 mm plastskiva för en stabil ljudisolerad arbetsyta.
- Bänken förses med ett stativ av 40x40 mm och 25x25 mm slipade rostfria rör.
- Bänken lagerförs i längd (L) 1000, 1400 och 1800 mm.
- Bänken är ställbar i höjd.
- Golvfäste ingår.

## KANTSEKTION

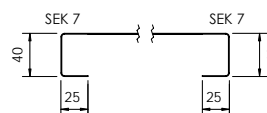

CS 100

## CS 101

Kantsektion 10 bak  
och 7/40 i övrigt

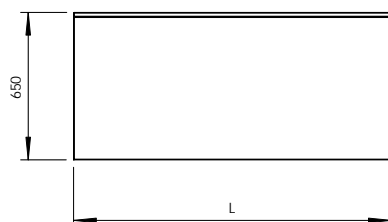
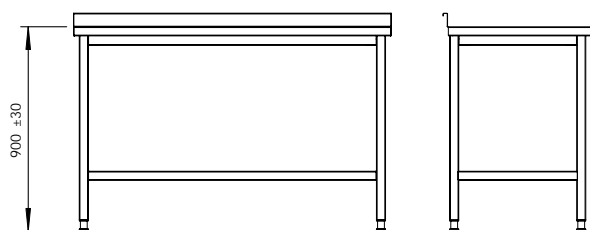

**Anges vid beställning:**  
Längd (L)  
Monterad eller omonterad

## KANTSEKTION

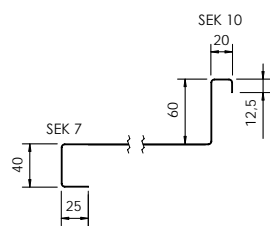

CS 101

- Rostfri bänk som utförs med toppskiva i 0,8 mm slipad och borstad plåt i kvalitet EN 1.4301.
- Toppskivan limmas på 16 mm plastskiva för en stabil ljudisolerad arbetsyta.
- Bänken förses med ett stativ av 40x40 mm och 25x25 mm slipade rostfria rör.
- Bänken lagerförs i längd (L) 400, 600, 800, 1000, 1200, 1400, 1600 och 1800 mm.
- Bänken är ställbar i höjd.
- Golvfäste ingår.



**TILLBEHÖR – MR 100**

Underhyllor

- MR 401
- MR 402 S
- MR 406 S

Gejderfack, skärbrädor

- MR 408
- MR 409
- MR 410

Lådor, skåp

- MR 413 H
- MR 416 H
- MR 417

Fästplåtar

- MR 419 B
- MR 419 S
- MR 419 L

Till toppskivan

- MR 11 V
- MR 11 H
- MR 421 R
- MR 437
- MR 448 S
- MR 448 U
- MR 448 N
- MR 448 V

Till stativet

- MOB 4
- MOB 6
- MR 431
- MR 435
- MR 435 B
- MR 438

**HYLLOR – MR 100**

- MR 602
- MR 603

**TILLBEHÖR – MR 100 B**

Lådor, skåp

- MR 416 B
- MR 417 B

Till toppskivan

- MR 11 V
- MR 11 H
- MR 437

**HYLLOR – MR 100 B**

- MR 602
- MR 603

**MR 100**

Kantsektion 7/45 runt om  
Med stativ



**MR 100 B**

Kantsektion 7/30 runt om  
Utan stativ

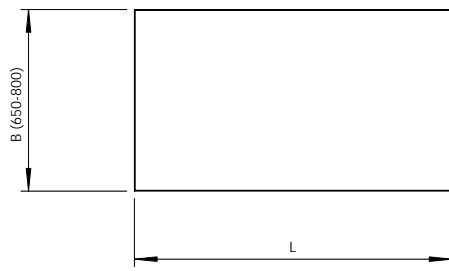
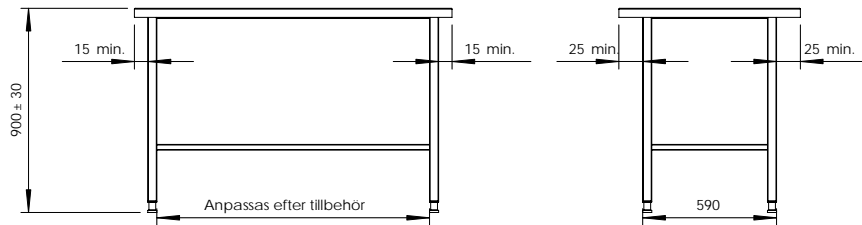

**Anges vid beställning:**  
Längd (L) x Bredd (B)  
Eventuella tillbehör med placering.

- Rostfri bänk som utförs med toppskiva i 1,2 mm slipad och borstad plåt i kvaliteten EN 1.4301.
- Toppskivan limmas på 16 mm plastskiva för en stabil ljudisolerad arbetsyta.
- Bänken förses med ett stativ av 40x40 mm och 25x25 mm slipade rostfria rör.
- Bänken är ställbar i höjd.
- Golvfäste ingår.

**KANTSEKTIONER**

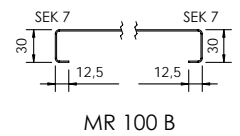
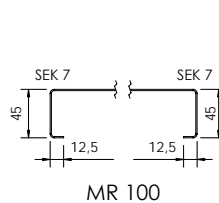

- Bänklängd (L) upp till 2150 mm förses med 2 st benpar och längd 2151-3800 mm förses med 3 st benpar.



MR 100 med tillbehör  
MR 402 S och MR 406 S.

## MR 101

Kantsektion 10 bak  
och 7/45 i övrigt  
Med stativ

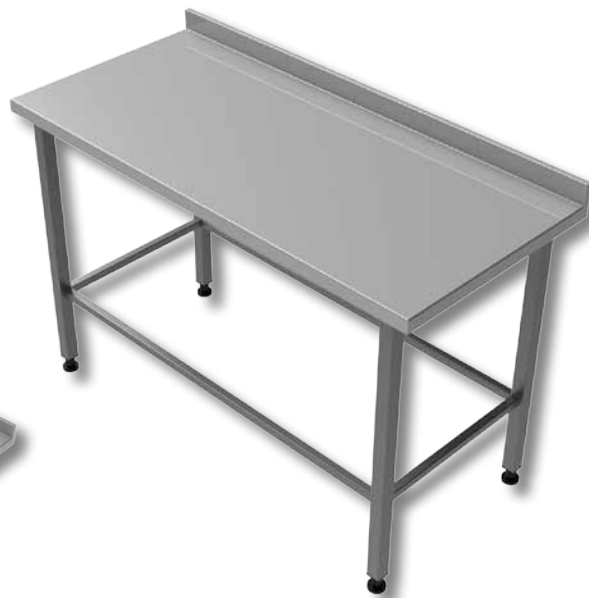
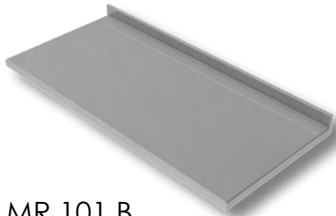

## MR 101 B

Kantsektion 10 bak  
och 7/30 i övrigt  
Utan stativ

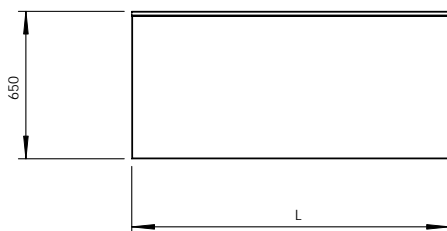
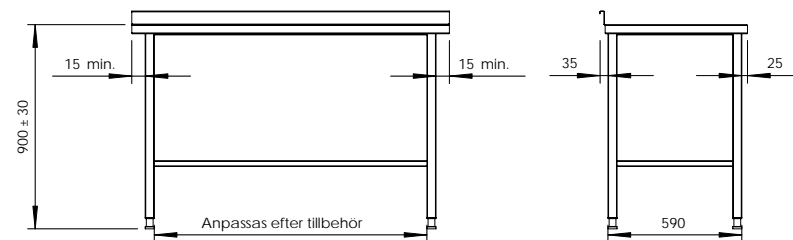

**Anges vid beställning:**  
Längd (L)  
Eventuella tillbehör med placering.

### KANTSEKTIONER

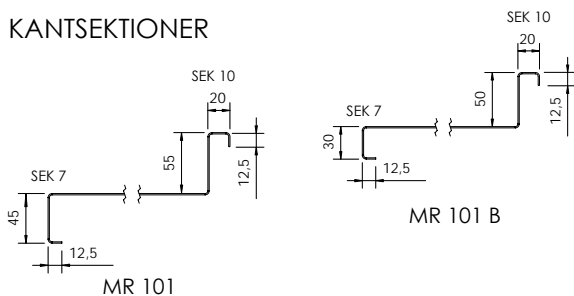

- Rostfri bänk som utförs med toppskiva i 1,2 mm slipad och borstad plåt i kvalitet EN 1.4301.
- Toppskivan limmas på 16 mm plastskiva för en stabil ljudisolerad arbetsyta.
- Bänken förses med ett stativ av 40x40 mm och 25x25 mm slipade rostfria rör.
- Bänken är ställbar i höjd.
- Ställbara väggfästen ingår.
- Bänklängd (L) upp till 2150 mm förses med 2 st benpar och längd 2151-3800 mm förses med 3 st benpar.



MR 101 med tillbehör  
MR 417, MR 413 och  
MR 402.

### TILLBEHÖR – MR 101

#### Underhyllor

MR 401  
MR 402  
MR 406

#### Gejderfack, skärbräddor

MR 408  
MR 409  
MR 410

#### Lådor, skåp

MR 413 H  
MR 416 H  
MR 417

#### Fästplåtar

MR 419 B  
MR 419 S  
MR 419 L

#### Till toppskivan

MR 10 V  
MR 10 H  
MR 11 B  
MR 11 V  
MR 11 H  
MR 421 R  
MR 437  
MR 448 S  
MR 448 U  
MR 448 N  
MR 448 V

#### Till stativet

MOB 4  
MOB 6  
MR 431  
MR 435  
MR 435 B  
MR 438

### HYLLOR – MR 101

MR 601  
MR 602  
MR 603

### TILLBEHÖR – MR 101 B

#### Lådor, skåp

MR 416 B  
MR 417 B

#### Till toppskivan

MR 10 V  
MR 10 H  
MR 11 B  
MR 11 V  
MR 11 H  
MR 437

#### Övrigt

MR 426  
MR 427

### HYLLOR – MR 101 B

MR 602  
MR 603



**TILLBEHÖR – MR 120**

Underhyllor

- MR 401
- MR 402
- MR 406

Gejderfack, skärbrädor

- MR 408
- MR 409
- MR 410

Lådor, skåp

- MR 413 H
- MR 416 H
- MR 417

Fästplåtar

- MR 419
- MR 419 E
- MR 419 B
- MR 419 S
- MR 419 L

Till disklådan, bassängen

- MR 424
- MR 443
- KUL 40

Till toppskivan

- MR 10 V
- MR 10 H
- MR 11 B
- MR 11 V
- MR 11 H
- MR 421 R
- MR 437
- MR 448 S
- MR 448 U
- MR 448 N
- MR 448 V

Till stativet

- MOB 4
- MOB 6
- MR 431
- MR 435
- MR 435 B
- MR 438

**HYLLOR – MR 120**

- MR 601
- MR 602
- MR 603

**TILLBEHÖR – MR 120 B**

Lådor, skåp

- MR 416 B
- MR 417 B

Till toppskivan

- MR 10 V
- MR 10 H
- MR 11 B
- MR 11 V
- MR 11 H
- MR 437

Till disklådan, bassängen

- MR 420
- MR 424
- KUL 40

Övrigt

- MR 426
- MR 427

**HYLLOR – MR 120 B**

- MR 602
- MR 603

**MR 120**

Kantsektion 10 bak och 3/50 i övrigt  
Disklåda DE-20  
Med stativ

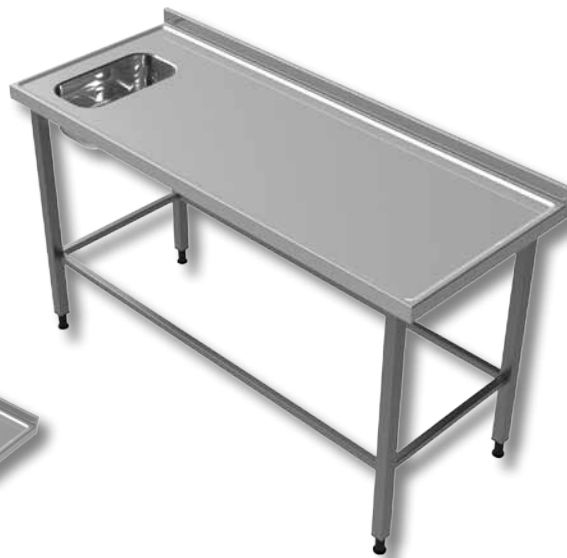

**MR 120 B**

Kantsektion 10 bak och 3/30 i övrigt  
Disklåda DE-20  
Utan stativ

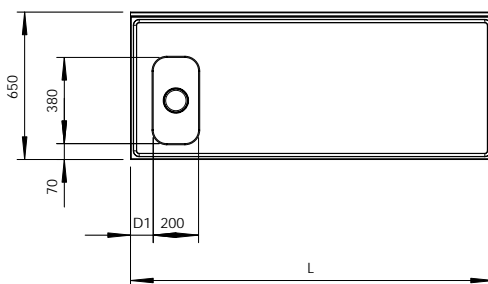
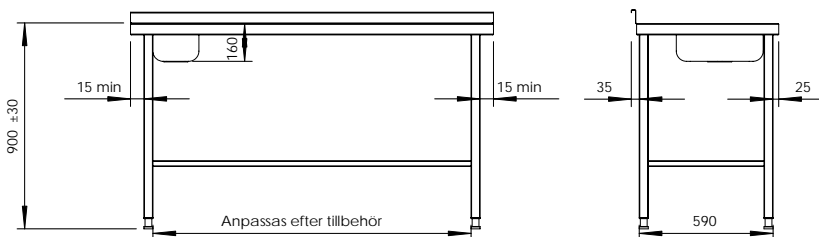

**Anges vid beställning:**  
Längd (L)  
Disklådans placering (D1), minimum 100 mm  
Eventuella tillbehör med placering.

- Rostfri bänk som utförs med toppskiva i 1,2 mm slipad och borstad plåt i kvalitet EN 1.4301.
- Toppskivan limmas på 16 mm plastskiva för en stabil ljudisolerad arbetsyta.
- Disklådan förses med breddavlopp och avloppsanslutning DN 40.
- Bänken förses med ett stativ av 40x40 mm och 25x25 mm slipade rostfria rör.

**KANTSEKTIONER**

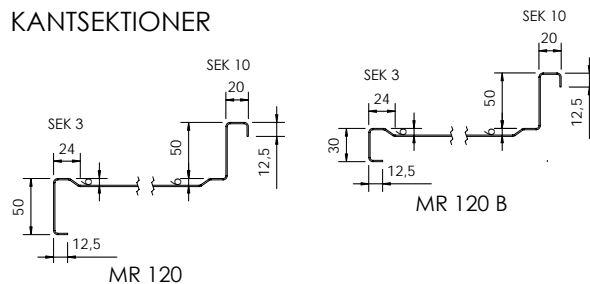

- Bänken är ställbar i höjd.
- Ställbara väggfästen ingår.
- Bänklängd (L) upp till 2150 mm förses med 2 st benpar och längd 2151-3800 mm förses med 3 st benpar.



MR 120 med tillbehör MR 401 och MR 413.

## MR 121

Kantsektion 10 bak  
och 3/50 i övrigt  
Disklåda DE-33  
Med stativ



## MR 121 B

Kantsektion 10 bak  
och 3/30 i övrigt  
Disklåda DE-33  
Utan stativ

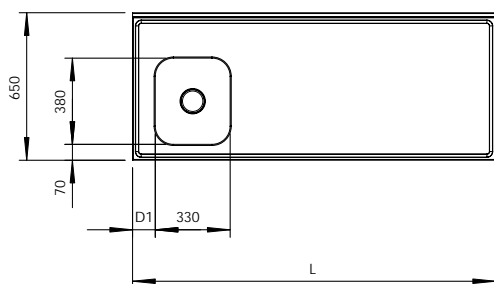
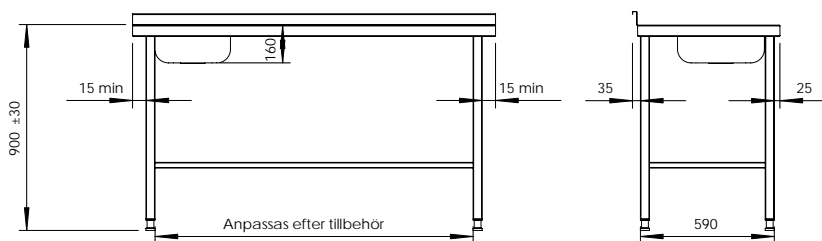
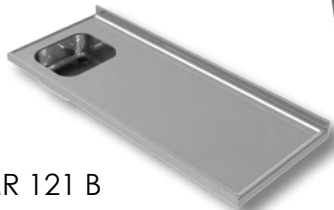

### Anges vid beställning:

Längd (L)  
Disklådans placering (D1),  
minimum 100 mm  
Eventuella tillbehör med placering.

## KANTSEKTIONER

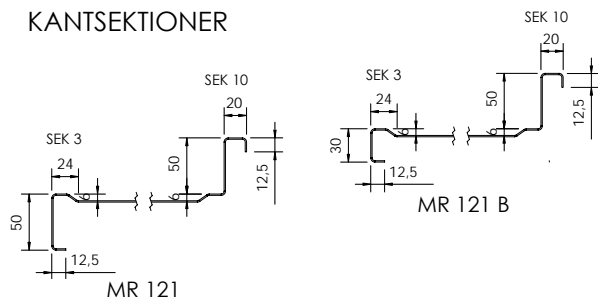

- Rostfri bänk som utförs med toppskiva i 1,2 mm slipad och borstad plåt i kvalitet EN 1.4301.
- Toppskivan limmas på 16 mm plastskiva för en stabil ljudisolerad arbetsyta.
- Disklådan förses med breddavlopp och avloppsanslutning DN 40.
- Bänken förses med ett stativ av 40x40 mm och 25x25 mm slipade rostfria rör.
- Bänken är ställbar i höjd.
- Ställbara väggfästen ingår.
- Bänklängd (L) upp till 2150 mm förses med 2 st benpar och längd 2151-3800 mm förses med 3 st benpar.



MR 121 med tillbehör  
MR 401 och MR 406.

## TILLBEHÖR – MR 121

### Underhyllor

MR 401  
MR 402  
MR 406

### Gejderfack, skärbrädor

MR 408  
MR 409  
MR 410

### Lådor, skåp

MR 413 H  
MR 416 H  
MR 417

### Fästplåtar

MR 419  
MR 419 E  
MR 419 B  
MR 419 S  
MR 419 L

### Till disklådan, bassängen

MR 420  
MR 424  
MR 443  
KUL 40

### Till toppskivan

MR 10 V  
MR 10 H  
MR 11 B  
MR 11 V  
MR 11 H  
MR 421 R  
MR 437  
MR 448 S  
MR 448 U  
MR 448 N  
MR 448 V

### Till stativet

MOB 4  
MOB 6  
MR 431  
MR 435  
MR 435 B  
MR 438

## HYLLOR – MR 121

MR 601  
MR 602  
MR 603

## TILLBEHÖR – MR 121 B

### Lådor, skåp

MR 416 B  
MR 417 B

### Till toppskivan

MR 10 V  
MR 10 H  
MR 11 B  
MR 11 V  
MR 11 H  
MR 437

### Till disklådan, bassängen

MR 420  
MR 424  
KUL 40

### Övrigt

MR 426  
MR 427

## HYLLOR – MR 121 B

MR 602  
MR 603



**TILLBEHÖR – MR 122**

Underhyllor

- MR 401
- MR 402
- MR 406

Gejderfack, skärbrädor

- MR 408
- MR 409
- MR 410

Lådor, skåp

- MR 413 H
- MR 416 H
- MR 417

Fästplåtar

- MR 419
- MR 419 E
- MR 419 B
- MR 419 S
- MR 419 L

Till disklådan, bassängen

- MR 420
- MR 424
- MR 443
- KUL 40

Till toppskivan

- MR 10 V
- MR 10 H
- MR 11 B
- MR 11 V
- MR 11 H
- MR 421 R
- MR 437
- MR 448 S
- MR 448 U
- MR 448 N
- MR 448 V

Till stativet

- MOB 4
- MOB 6
- MR 431
- MR 435
- MR 435 B
- MR 438

**HYLLOR – MR 122**

- MR 601
- MR 602
- MR 603

**TILLBEHÖR – MR 122 B**

Lådor, skåp

- MR 416 B
- MR 417 B

Till toppskivan

- MR 10 V
- MR 10 H
- MR 11 B
- MR 11 V
- MR 11 H
- MR 437

Till disklådan, bassängen

- MR 420
- MR 424
- KUL 40

Övrigt

- MR 426
- MR 427

**HYLLOR – MR 122 B**

- MR 602
- MR 603

**MR 122**

Kantsektion 10 bak och 3/50 i övrigt  
Disklåda DE-45  
Med stativ



**MR 122 B**

Kantsektion 10 bak och 3/30 i övrigt  
Disklåda DE-45  
Utan stativ

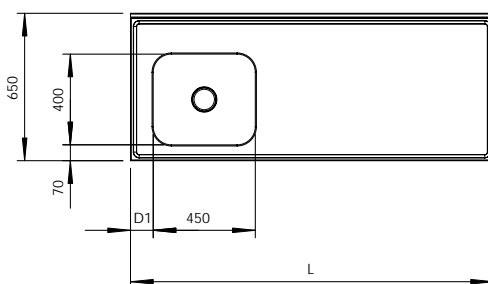
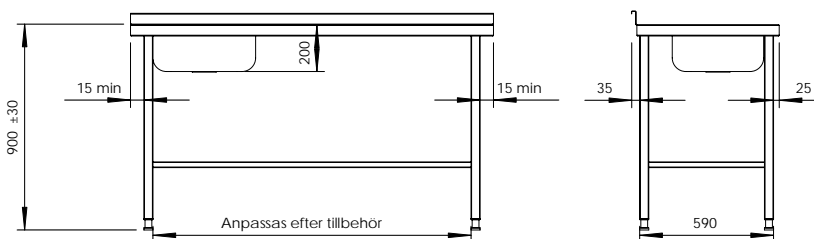
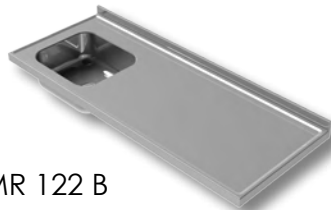

**Anges vid beställning:**  
Längd (L)  
Disklådans placering (D1),  
minimum 100 mm  
Eventuella tillbehör med placering.

**KANTSEKTIONER**

- Rostfri bänk som utförs med toppskiva i 1,2 mm slipad och borstad plåt i kvaliteten EN 1.4301.
- Toppskivan limmas på 16 mm plastskiva för en stabil ljudisolerad arbetsyta.
- Disklådan förses med breddavlopp och avloppsanslutning DN 40.
- Bänken förses med ett stativ av 40x40 mm och 25x25 mm slipade rostfria rör.
- Bänken är ställbar i höjd.
- Ställbara väggfästen ingår.
- Bänklängd (L) upp till 2150 mm förses med 2 st benpar och längd 2151-3800 mm förses med 3 st benpar.

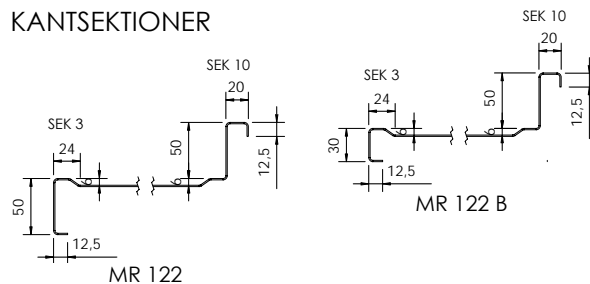

MR 122 med tillbehör MR 401, MR 408, MR 410 och MR 416.

## MR 123

Kantsektion 10 bak  
och 3/50 i övrigt  
Disklåda DE-52  
Med stativ

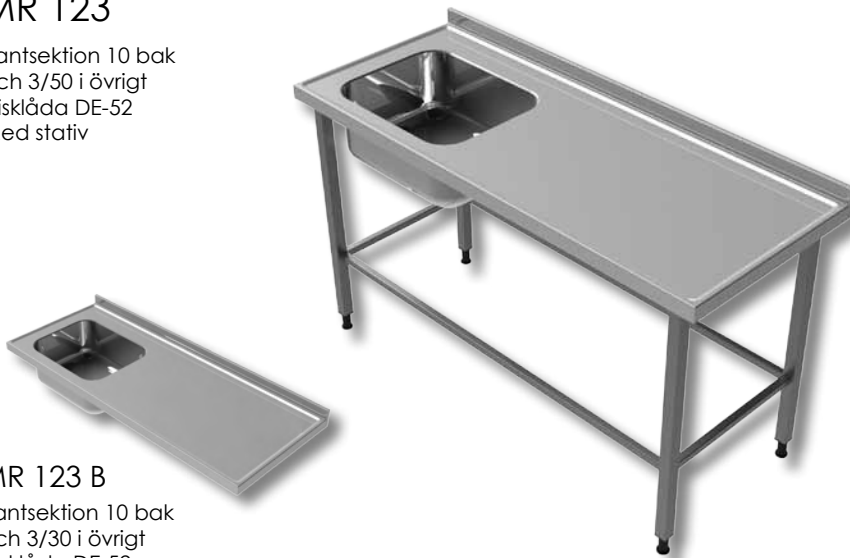

## MR 123 B

Kantsektion 10 bak  
och 3/30 i övrigt  
Disklåda DE-52  
Utan stativ

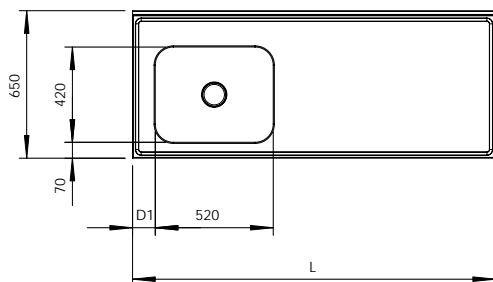
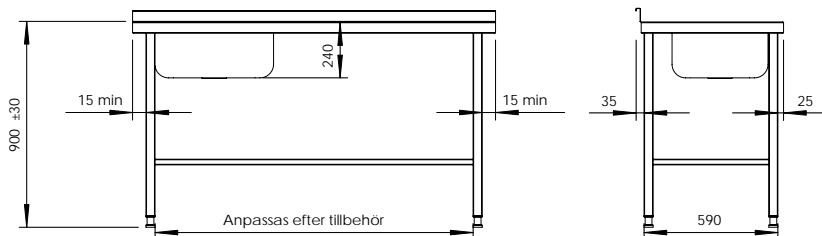

**Anges vid beställning:**  
Längd (L)  
Disklådans placering (D1),  
minimum 100 mm  
Eventuella tillbehör med placering.

### TILLBEHÖR – MR 123

#### Underhyllor

MR 401  
MR 402  
MR 406

#### Gejderfack, skärbrädor

MR 408  
MR 409  
MR 410

#### Lådor, skåp

MR 413 H  
MR 416 H  
MR 417

#### Fästplåtar

MR 419  
MR 419 E  
MR 419 B  
MR 419 S  
MR 419 L

#### Till disklådan, bassängen

MR 420  
MR 424  
MR 443  
KUL 40

#### Till toppskivan

MR 10 V  
MR 10 H  
MR 11 B  
MR 11 V  
MR 11 H  
MR 421 R  
MR 437  
MR 448 S  
MR 448 U  
MR 448 N  
MR 448 V

#### Till stativet

MOB 4  
MOB 6  
MR 431  
MR 435  
MR 435 B  
MR 438

### HYLLOR – MR 123

MR 601  
MR 602  
MR 603

### TILLBEHÖR – MR 123 B

#### Lådor, skåp

MR 416 B  
MR 417 B

#### Till toppskivan

MR 10 V  
MR 10 H  
MR 11 B  
MR 11 V  
MR 11 H  
MR 437

#### Till disklådan, bassängen

MR 420  
MR 424  
KUL 40

#### Övrigt

MR 426  
MR 427

### HYLLOR – MR 123 B

MR 602  
MR 603

## KANTSEKTIONER

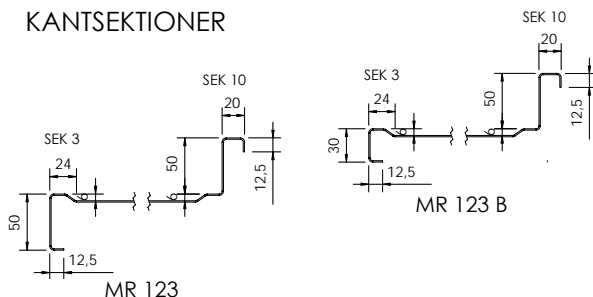

- Rostfri bänk som utförs med toppskiva i 1,2 mm slipad och borstad plåt i kvalitet EN 1.4301.
- Toppskivan limmas på 16 mm plastskiva för en stabil ljudisolerad arbetsyta.
- Disklådan förses med breddavlopp och avloppsanslutning DN 40.
- Bänken förses med ett stativ av 40x40 mm och 25x25 mm slipade rostfria rör.
- Bänken är ställbar i höjd.
- Ställbara väggfästen ingår.
- Bänklängd (L) upp till 2150 mm förses med 2 st benpar och längd 2151-3800 mm förses med 3 st benpar.



MR 123 med tillbehör  
MR 402 och MR 416.









**TILLBEHÖR – MR 124**

Underhyllor

- MR 401
- MR 402
- MR 406

Gejderfack, skärbrädor

- MR 408
- MR 409
- MR 410

Lådor, skåp

- MR 413 H
- MR 416 H
- MR 417

Fästplåtar

- MR 419
- MR 419 E
- MR 419 B
- MR 419 S
- MR 419 L

Till disklådan, bassängen

- MR 420
- MR 424
- MR 443
- KUL 40

Till toppskivan

- MR 10 V
- MR 10 H
- MR 11 B
- MR 11 V
- MR 11 H
- MR 421 R
- MR 437
- MR 448 S
- MR 448 U
- MR 448 N
- MR 448 V

Till stativet

- MOB 4
- MOB 6
- MR 431
- MR 435
- MR 435 B
- MR 438

**HYLLOR – MR 124**

- MR 601
- MR 602
- MR 603

**TILLBEHÖR – MR 124 B**

Lådor, skåp

- MR 416 B
- MR 417 B

Till toppskivan

- MR 10 V
- MR 10 H
- MR 11 B
- MR 11 V
- MR 11 H
- MR 437

Till disklådan, bassängen

- MR 420
- MR 424
- KUL 40

Övrigt

- MR 426
- MR 427

**HYLLOR – MR 124 B**

- MR 602
- MR 603

**MR 124**

Kantsektion 10 bak och 3/50 i övrigt  
Disklåda DE-55  
Med stativ

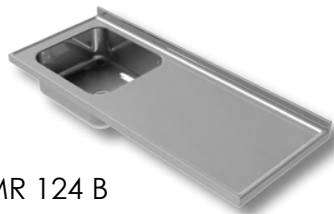

**MR 124 B**

Kantsektion 10 bak och 3/30 i övrigt  
Disklåda DE-55  
Utan stativ

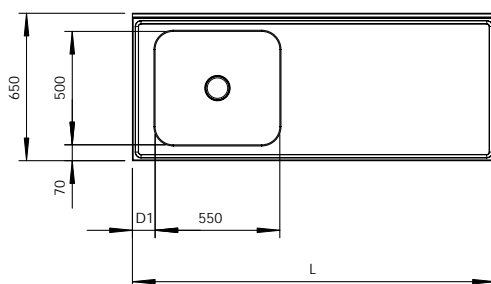
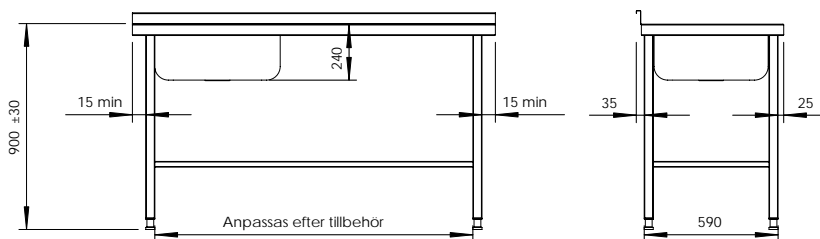

**Anges vid beställning:**  
Längd (L)  
Disklådans placering (D1),  
minimum 100 mm  
Eventuella tillbehör med placering.

- Rostfri bänk som utförs med toppskiva i 1,2 mm slipad och borstad plåt i kvaliteten EN 1.4301.
- Toppskivan limmas på 16 mm plastskiva för en stabil ljudisolerad arbetsyta.
- Disklådan förses med breddavlopp och avloppsanslutning DN 40.
- Bänken förses med ett stativ av 40x40 mm och 25x25 mm slipade rostfria rör.

**KANTSEKTIONER**

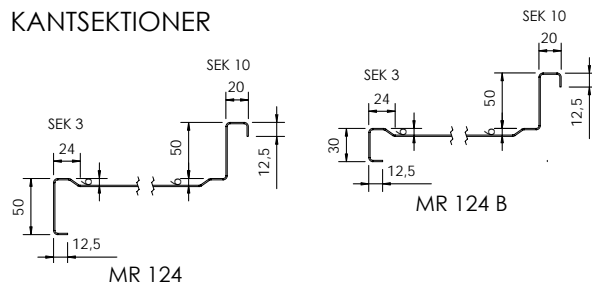

- Bänken är ställbar i höjd.
- Ställbara väggfästen ingår.
- Bänklängd (L) upp till 2150 mm förses med 2 st benpar och längd 2151-3800 mm förses med 3 st benpar.



MR 124 med tillbehör MR 401 och MR 413.

## MR 125

Kantsektion 10 bak  
och 3/50 i övrigt  
Disklåda DE-76  
Med stativ



## MR 125 B

Kantsektion 10 bak  
och 3/30 i övrigt  
Disklåda DE-76  
Utan stativ

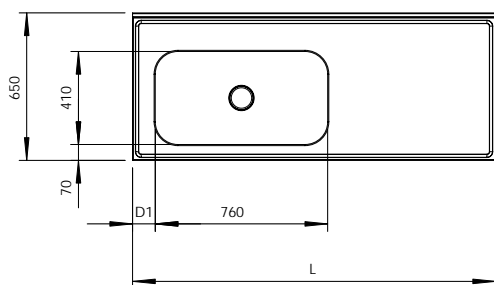
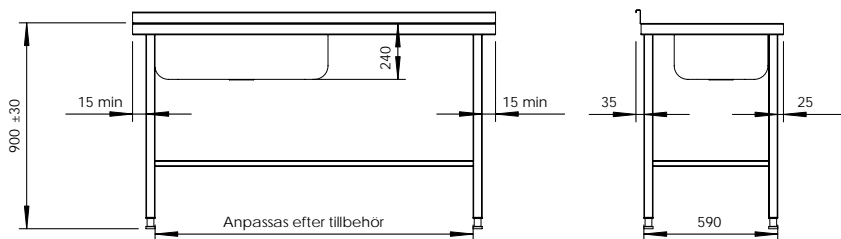

### Anges vid beställning:

Längd (L)  
Disklådans placering (D1),  
minimum 100 mm  
Eventuella tillbehör med placering.

## KANTSEKTIONER

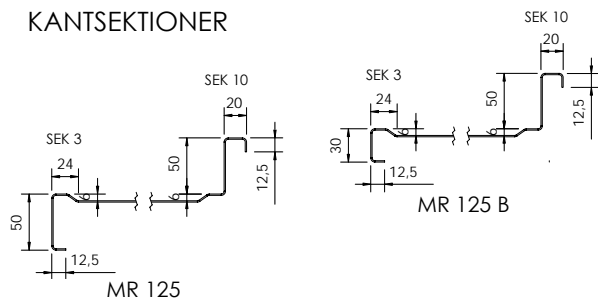

- Rostfri bänk som utförs med toppskiva i 1,2 mm slipad och borstad plåt i kvalitet EN 1.4301.
- Toppskivan limmas på 16 mm plastskiva för en stabil ljudisolerad arbetsyta.
- Disklådan förses med breddavlopp och avloppsanslutning DN 40.
- Bänken förses med ett stativ av 40x40 mm och 25x25 mm slipade rostfria rör.
- Bänken är ställbar i höjd.
- Ställbara väggfästen ingår.
- Bänklängd (L) upp till 2150 mm förses med 2 st benpar och längd 2151-3800 mm förses med 3 st benpar.



MR 125 med tillbehör  
MR 401 och MR 413.

## TILLBEHÖR – MR 125

### Underhyllor

MR 401  
MR 402  
MR 406

### Gejderfack, skärbrädor

MR 408  
MR 409  
MR 410

### Lådor, skåp

MR 413 H  
MR 416 H  
MR 417

### Fästplåtar

MR 419  
MR 419 E  
MR 419 B  
MR 419 S  
MR 419 L

### Till disklådan, bassängen

MR 420  
MR 424  
MR 443  
KUL 40

### Till toppskivan

MR 10 V  
MR 10 H  
MR 11 B  
MR 11 V  
MR 11 H  
MR 421 R  
MR 437  
MR 448 S  
MR 448 U  
MR 448 N  
MR 448 V

### Till stativet

MOB 4  
MOB 6  
MR 431  
MR 435  
MR 435 B  
MR 438

## HYLLOR – MR 125

MR 601  
MR 602  
MR 603

## TILLBEHÖR – MR 125 B

### Lådor, skåp

MR 416 B  
MR 417 B

### Till toppskivan

MR 10 V  
MR 10 H  
MR 11 B  
MR 11 V  
MR 11 H  
MR 437

### Till disklådan, bassängen

MR 420  
MR 424  
KUL 40

### Övrigt

MR 426  
MR 427

## HYLLOR – MR 125 B

MR 602  
MR 603



**TILLBEHÖR – MR 126**

Underhyllor

- MR 401
- MR 402
- MR 406

Gejderfack, skärbrädor

- MR 408
- MR 409
- MR 410

Lådor, skåp

- MR 413 H
- MR 416 H
- MR 417

Fästplåtar

- MR 419
- MR 419 E
- MR 419 B
- MR 419 S
- MR 419 L

Till disklådan, bassängen

- MR 420
- MR 424
- MR 443
- KUL 40

Till toppskivan

- MR 10 V
- MR 10 H
- MR 11 B
- MR 11 V
- MR 11 H
- MR 421 R
- MR 437
- MR 448 S
- MR 448 U
- MR 448 N
- MR 448 V

Till stativet

- MOB 4
- MOB 6
- MR 431
- MR 435
- MR 435 B
- MR 438

**HYLLOR – MR 126**

- MR 601
- MR 602
- MR 603

**TILLBEHÖR – MR 126 B**

Lådor, skåp

- MR 416 B
- MR 417 B

Till toppskivan

- MR 10 V
- MR 10 H
- MR 11 B
- MR 11 V
- MR 11 H
- MR 437

Till disklådan, bassängen

- MR 420
- MR 424
- KUL 40

Övrigt

- MR 426
- MR 427

**HYLLOR – MR 126 B**

- MR 602
- MR 603

**MR 126**

Kantsektion 10 bak och 3/50 i övrigt  
Disklådor DE-20 och DE-33  
Med stativ



**MR 126 B**

Kantsektion 10 bak och 3/30 i övrigt  
Disklådor DE-20 och DE-33  
Utän stativ

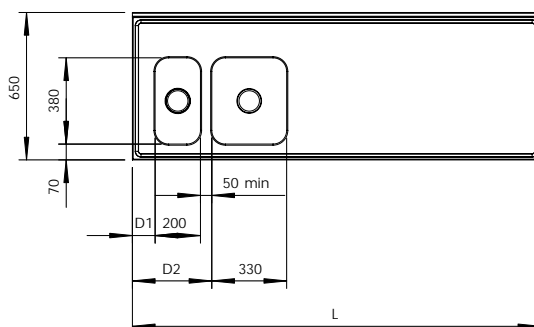
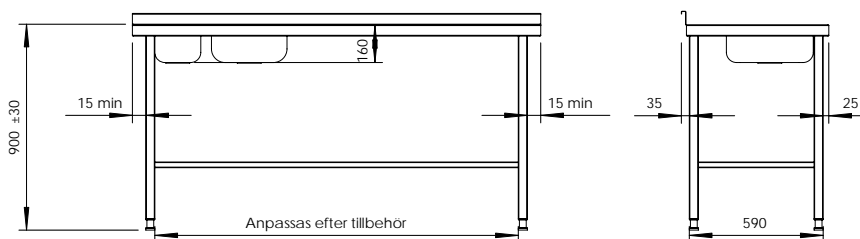
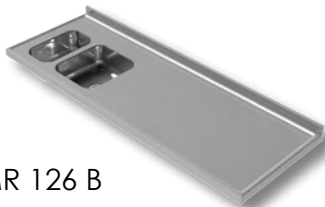

**Anges vid beställning:**  
Längd (L)  
Disklådornas placering (D1 och D2),  
minimum 100 mm  
Eventuella tillbehör med placering.

**KANTSEKTIONER**

- Rostfri bänk som utförs med toppskiva i 1,2 mm slipad och borstad plåt i kvalitet EN 1.4301.
- Toppskivan limmas på 16 mm plastskiva för en stabil ljudisolerad arbetsyta.
- Disklådorna förses med breddavlopp och avloppsanslutning DN 40.
- Bänken förses med ett stativ av 40x40 mm och 25x25 mm slipade rostfria rör.

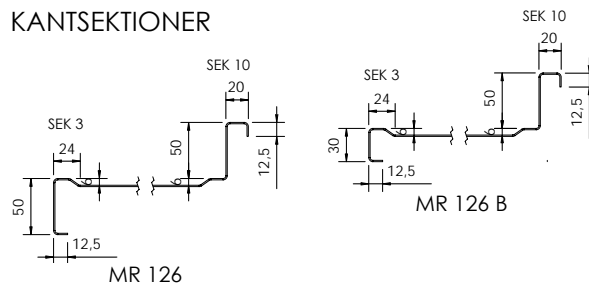

- Bänken är ställbar i höjd.
- Ställbara väggfästen ingår.
- Bänklängd (L) upp till 2150 mm förses med 2 st benpar och längd 2151-3800 mm förses med 3 st benpar.



MR 126 med tillbehör MR 417.

## MR 127

Kantsektion 10 bak  
och 3/50 i övrigt  
Disklådor DE-33 och DE-33  
Med stativ



## MR 127 B

Kantsektion 10 bak  
och 3/30 i övrigt  
Disklådor DE-33 och DE-33  
Utan stativ

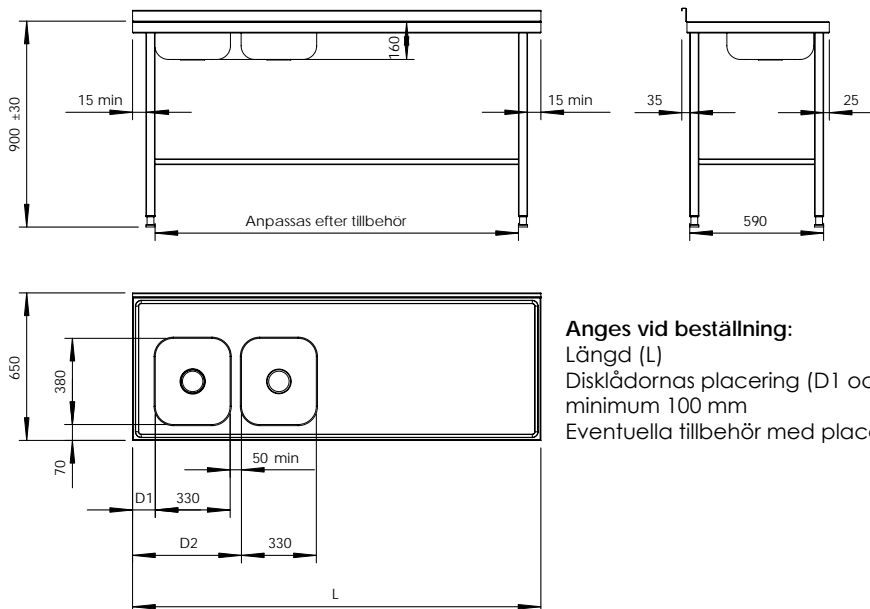

## KANTSEKTIONER

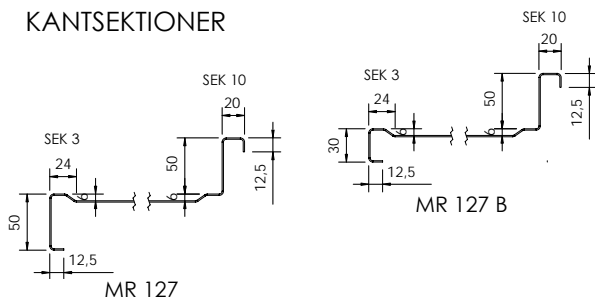

- Rostfri bänk som utförs med toppskiva i 1,2 mm slipad och borstad plåt i kvalitet EN 1.4301.
- Toppskivan limmas på 16 mm plastskiva för en stabil ljudisolerad arbetsyta.
- Disklådorna förses med breddavlopp och avloppsanslutning DN 40.
- Bänken förses med ett stativ av 40x40 mm och 25x25 mm slipade rostfria rör.
- Bänken är ställbar i höjd.
- Ställbara väggfästen ingår.
- Bänklängd (L) upp till 2150 mm förses med 2 st benpar och längd 2151-3800 mm förses med 3 st benpar.



MR 127 med tillbehör  
MR 416 och MR 417.

## TILLBEHÖR – MR 127

### Underhyllor

MR 401  
MR 402  
MR 406

### Gejderfack, skärbrädor

MR 408  
MR 409  
MR 410

### Lådor, skåp

MR 413 H  
MR 416 H  
MR 417

### Fästplåtar

MR 419  
MR 419 E  
MR 419 B  
MR 419 S  
MR 419 L

### Till disklådan, bassängen

MR 420  
MR 424  
MR 443  
KUL 40

### Till toppskivan

MR 10 V  
MR 10 H  
MR 11 B  
MR 11 V  
MR 11 H  
MR 421 R  
MR 437  
MR 448 S  
MR 448 U  
MR 448 N  
MR 448 V

### Till stativet

MOB 4  
MOB 6  
MR 431  
MR 435  
MR 435 B  
MR 438

## HYLLOR – MR 127

MR 601  
MR 602  
MR 603

## TILLBEHÖR – MR 127 B

### Lådor, skåp

MR 416 B  
MR 417 B

### Till toppskivan

MR 10 V  
MR 10 H  
MR 11 B  
MR 11 V  
MR 11 H  
MR 437

### Till disklådan, bassängen

MR 420  
MR 424  
KUL 40

### Övrigt

MR 426  
MR 427

## HYLLOR – MR 127 B

MR 602  
MR 603

**TILLBEHÖR – MR 128**

Underhyllor

- MR 401
- MR 402
- MR 406

Gejderfack, skärbrädor

- MR 408
- MR 409
- MR 410

Lådor, skåp

- MR 413 H
- MR 416 H
- MR 417

Fästplåtar

- MR 419
- MR 419 E
- MR 419 B
- MR 419 S
- MR 419 L

Till disklådan, bassängen

- MR 420
- MR 424
- MR 443
- KUL 40

Till toppskivan

- MR 10 V
- MR 10 H
- MR 11 B
- MR 11 V
- MR 11 H
- MR 421 R
- MR 437
- MR 448 S
- MR 448 U
- MR 448 N
- MR 448 V

Till stativet

- MOB 4
- MOB 6
- MR 431
- MR 435
- MR 435 B
- MR 438

**HYLLOR – MR 128**

- MR 601
- MR 602
- MR 603

**TILLBEHÖR – MR 128 B**

Lådor, skåp

- MR 416 B
- MR 417 B

Till toppskivan

- MR 10 V
- MR 10 H
- MR 11 B
- MR 11 V
- MR 11 H
- MR 437

Till disklådan, bassängen

- MR 420
- MR 424
- KUL 40

Övrigt

- MR 426
- MR 427

**HYLLOR – MR 128 B**

- MR 602
- MR 603

**MR 128**

Kantsektion 10 bak och 3/50 i övrigt  
Disklådor DE-52 och DE-33  
Med stativ

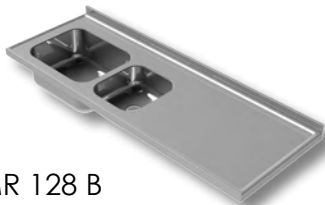

**MR 128 B**

Kantsektion 10 bak och 3/30 i övrigt  
Disklådor DE-52 och DE-33  
Utän stativ

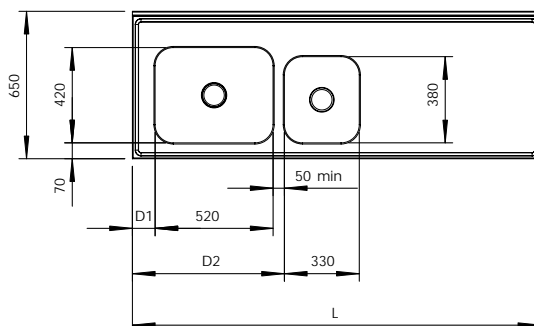
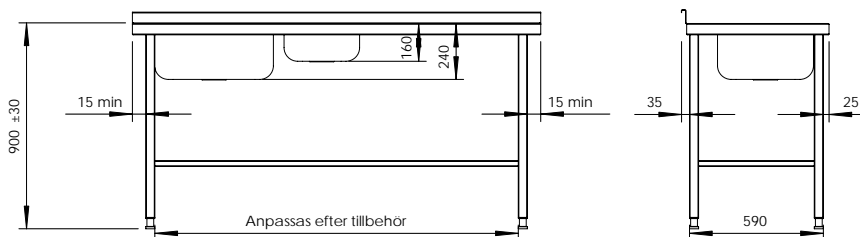

**Anges vid beställning:**  
Längd (L)  
Disklådornas placering (D1 och D2),  
minimum 100 mm  
Eventuella tillbehör med placering.

**KANTSEKTIONER**

- Rostfri bänk som utförs med toppskiva i 1,2 mm slipad och borstad plåt i kvalitet EN 1.4301.
- Toppskivan limmas på 16 mm plastskiva för en stabil ljudisolerad arbetsyta.
- Disklådorna förses med breddavlopp och avloppsanslutning DN 40.
- Bänken förses med ett stativ av 40x40 mm och 25x25 mm slipade rostfria rör.

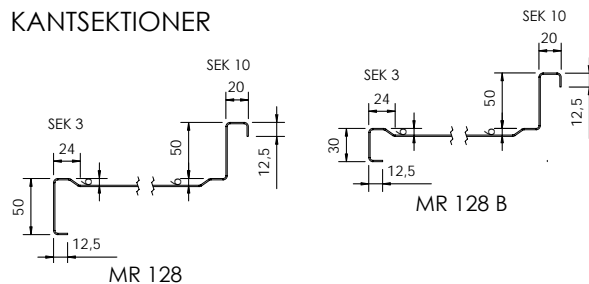

- Bänken är ställbar i höjd.
- Ställbara väggfästen ingår.
- Bänklängd (L) upp till 2150 mm förses med 2 st benpar och längd 2151-3800 mm förses med 3 st benpar.



MR 128 med tillbehör  
MR 402 och MR 435.

## MR 129

Kantsektion 10 bak  
och 3/50 i övrigt  
Disklådor DE-45 och DE-45  
Med stativ

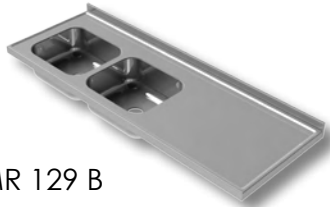

## MR 129 B

Kantsektion 10 bak  
och 3/30 i övrigt  
Disklådor DE-45 och DE-45  
Utan stativ

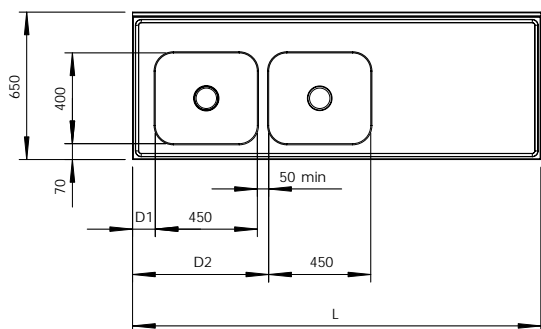
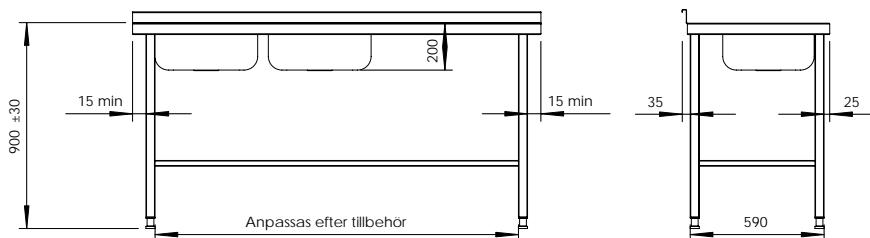

### Anges vid beställning:

Längd (L)  
Disklådornas placering (D1 och D2),  
minimum 100 mm  
Eventuella tillbehör med placering.

## KANTSEKTIONER

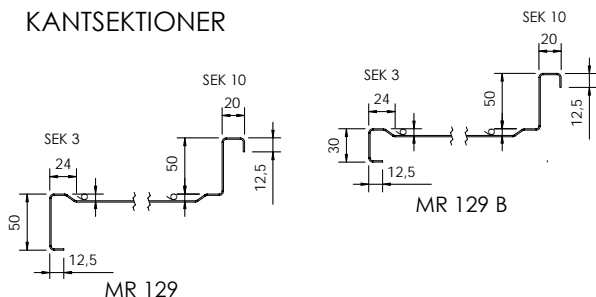

- Rostfri bänk som utförs med toppskiva i 1,2 mm slipad och borstad plåt i kvalitet EN 1.4301.
- Toppskivan limmas på 16 mm plastskiva för en stabil ljudisolerad arbetsyta.
- Disklådorna förses med breddavlopp och avloppsanslutning DN 40.
- Bänken förses med ett stativ av 40x40 mm och 25x25 mm slipade rostfria rör.
- Bänken är ställbar i höjd.
- Ställbara väggfästen ingår.
- Bänklängd (L) upp till 2150 mm förses med 2 st benpar och längd 2151-3800 mm förses med 3 st benpar.



MR 129 med tillbehör  
MR 401 och MR 409.

## TILLBEHÖR – MR 129

### Underhyllor

MR 401  
MR 402  
MR 406

### Gejderfack, skärbrädor

MR 408  
MR 409  
MR 410

### Lådor, skåp

MR 413 H  
MR 416 H  
MR 417

### Fästplåtar

MR 419  
MR 419 E  
MR 419 B  
MR 419 S  
MR 419 L

### Till disklådan, bassängen

MR 420  
MR 424  
MR 443  
KUL 40

### Till toppskivan

MR 10 V  
MR 10 H  
MR 11 B  
MR 11 V  
MR 11 H  
MR 421 R  
MR 437  
MR 448 S  
MR 448 U  
MR 448 N  
MR 448 V

### Till stativet

MOB 4  
MOB 6  
MR 431  
MR 435  
MR 435 B  
MR 438

## HYLLOR – MR 129

MR 601  
MR 602  
MR 603

## TILLBEHÖR – MR 129 B

### Lådor, skåp

MR 416 B  
MR 417 B

### Till toppskivan

MR 10 V  
MR 10 H  
MR 11 B  
MR 11 V  
MR 11 H  
MR 437

### Till disklådan, bassängen

MR 420  
MR 424  
KUL 40

### Övrigt

MR 426  
MR 427

## HYLLOR – MR 129 B

MR 602  
MR 603



**TILLBEHÖR – MR 130**

Underhyllor

- MR 401
- MR 402
- MR 406

Gejderfack, skärbrädor

- MR 408
- MR 409
- MR 410

Lådor, skåp

- MR 413 H
- MR 416 H
- MR 417

Fästplåtar

- MR 419
- MR 419 E
- MR 419 B
- MR 419 S
- MR 419 L

Till disklådan, bassängen

- MR 420
- MR 424
- MR 443
- KUL 40

Till toppskivan

- MR 10 V
- MR 10 H
- MR 11 B
- MR 11 V
- MR 11 H
- MR 421 R
- MR 437
- MR 448 S
- MR 448 U
- MR 448 N
- MR 448 V

Till stativet

- MOB 4
- MOB 6
- MR 431
- MR 435
- MR 435 B
- MR 438

**HYLLOR – MR 130**

- MR 601
- MR 602
- MR 603

**TILLBEHÖR – MR 130 B**

Lådor, skåp

- MR 416 B
- MR 417 B

Till toppskivan

- MR 10 V
- MR 10 H
- MR 11 B
- MR 11 V
- MR 11 H
- MR 437

Till disklådan, bassängen

- MR 420
- MR 424
- KUL 40

Övrigt

- MR 426
- MR 427

**HYLLOR – MR 130 B**

- MR 602
- MR 603

**MR 130**

Kantsektion 10 bak och 3/50 i övrigt  
Disklådor DE-52 och DE-52  
Med stativ



**MR 130 B**

Kantsektion 10 bak och 3/30 i övrigt  
Disklådor DE-52 och DE-52  
Utan stativ

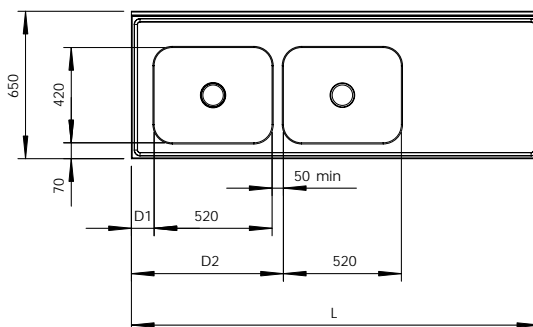
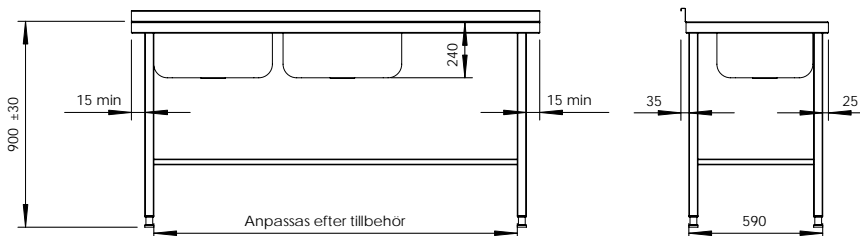

**Anges vid beställning:**  
Längd (L)  
Disklådornas placering (D1 och D2),  
minimum 100 mm  
Eventuella tillbehör med placering.

- Rostfri bänk som utförs med toppskiva i 1,2 mm slipad och borstad plåt i kvaliteten EN 1.4301.
- Toppskivan limmas på 16 mm plastskiva för en stabil ljudisolerad arbetsyta.
- Disklådorna förses med breddavlopp och avloppsanslutning DN 40.
- Bänken förses med ett stativ av 40x40 mm och 25x25 mm slipade rostfria rör.
- Bänken är ställbar i höjd.
- Ställbara väggfästen ingår.
- Bänklängd (L) upp till 2150 mm förses med 2 st benpar och längd 2151-3800 mm förses med 3 st benpar.

**KANTSEKTIONER**

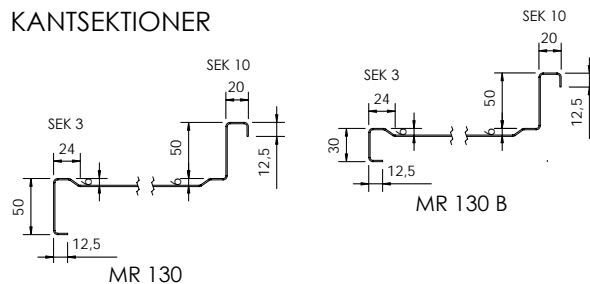

MR 130 med tillbehör MR 401 och MR 409.

## MR 131

Kantsektion 10 bak  
och 3/50 i övrigt  
Disklådor DE-55 och DE-55  
Med stativ



## MR 131 B

Kantsektion 10 bak  
och 3/30 i övrigt  
Disklådor DE-55 och DE-55  
Utan stativ

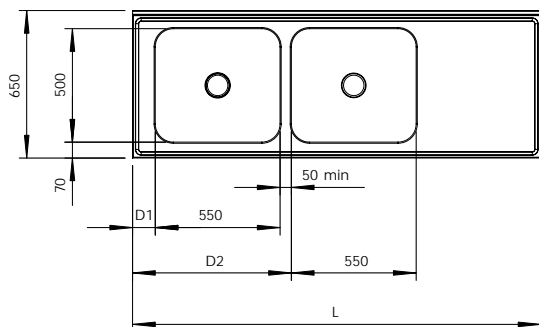
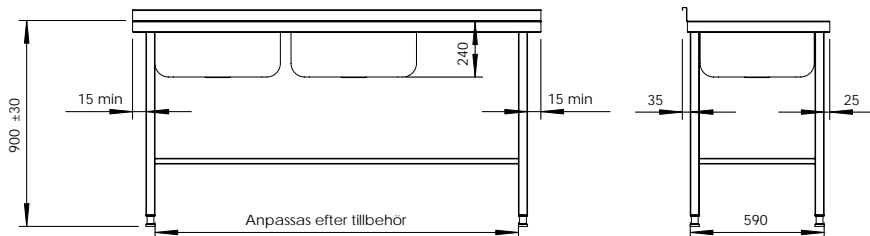
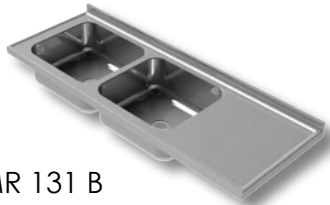

### Anges vid beställning:

Längd (L)  
Disklådornas placering (D1 och D2),  
minimum 100 mm  
Eventuella tillbehör med placering.

## TILLBEHÖR – MR 131

### Underhyllor

MR 401  
MR 402  
MR 406

### Gejderfack, skärbrädor

MR 408  
MR 409  
MR 410

### Lådor, skåp

MR 413 H  
MR 416 H  
MR 417

### Fästplåtar

MR 419  
MR 419 E  
MR 419 B  
MR 419 S  
MR 419 L

### Till disklådan, bassängen

MR 420  
MR 424  
MR 443  
KUL 40

### Till toppskivan

MR 10 V  
MR 10 H  
MR 11 B  
MR 11 V  
MR 11 H  
MR 421 R  
MR 437  
MR 448 S  
MR 448 U  
MR 448 N  
MR 448 V

### Till stativet

MOB 4  
MOB 6  
MR 431  
MR 435  
MR 435 B  
MR 438

## HYLLOR – MR 131

MR 601  
MR 602  
MR 603

## TILLBEHÖR – MR 131 B

### Lådor, skåp

MR 416 B  
MR 417 B

### Till toppskivan

MR 10 V  
MR 10 H  
MR 11 B  
MR 11 V  
MR 11 H  
MR 437

### Till disklådan, bassängen

MR 420  
MR 424  
KUL 40

### Övrigt

MR 426  
MR 427

## HYLLOR – MR 131 B

MR 602  
MR 603

## KANTSEKTIONER

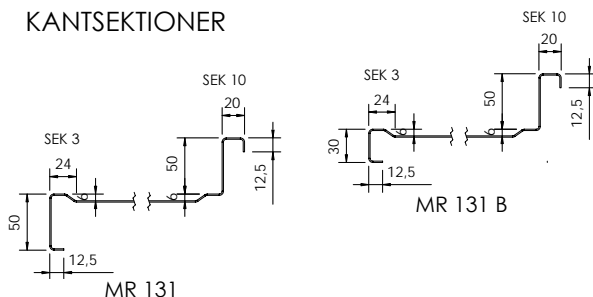

- Rostfri bänk som utförs med toppskiva i 1,2 mm slipad och borstad plåt i kvalitet EN 1.4301.
- Toppskivan limmas på 16 mm plastskiva för en stabil ljudisolerad arbetsyta.
- Disklådorna förses med breddavlopp och avloppsanslutning DN 40.
- Bänken förses med ett stativ av 40x40 mm och 25x25 mm slipade rostfria rör.
- Bänken är ställbar i höjd.
- Ställbara väggfästen ingår.
- Bänklängd (L) upp till 2150 mm förses med 2 st benpar och längd 2151-3800 mm förses med 3 st benpar.



MR 131 med tillbehör  
MR 401, MR 408 och  
MR 410.

**TILLBEHÖR – MR 132**

Underhyllor

- MR 401
- MR 402
- MR 406

Gejderfack, skärbrädor

- MR 408
- MR 409
- MR 410

Lådor, skåp

- MR 413 H
- MR 416 H
- MR 417

Fästplåtar

- MR 419
- MR 419 E
- MR 419 B
- MR 419 S
- MR 419 L

Till disklådan, bassängen

- MR 420
- MR 424
- MR 443
- KUL 40

Till toppskivan

- MR 10 V
- MR 10 H
- MR 11 B
- MR 11 V
- MR 11 H
- MR 421 R
- MR 437
- MR 448 S
- MR 448 U
- MR 448 N
- MR 448 V

Till stativet

- MOB 4
- MOB 6
- MR 431
- MR 435
- MR 435 B
- MR 438

**HYLLOR – MR 132**

- MR 601
- MR 602
- MR 603

**TILLBEHÖR – MR 132 B**

Lådor, skåp

- MR 416 B
- MR 417 B

Till toppskivan

- MR 10 V
- MR 10 H
- MR 11 B
- MR 11 V
- MR 11 H
- MR 437

Till disklådan, bassängen

- MR 420
- MR 424
- KUL 40

Övrigt

- MR 426
- MR 427

**HYLLOR – MR 132 B**

- MR 602
- MR 603

**MR 132**

Kantsektion 10 bak och 3/30 i övrigt  
Disklådor DE-76 och DE-76  
Med stativ



**MR 132 B**

Kantsektion 10 bak och 3/30 i övrigt  
Disklådor DE-76 och DE-76  
Utan stativ

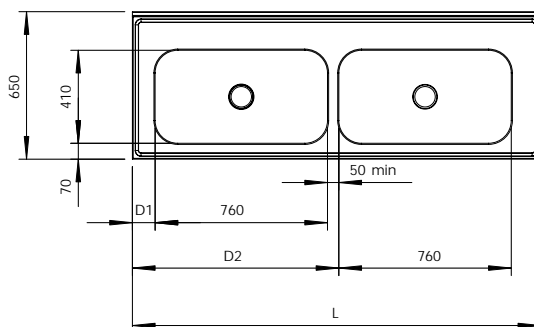
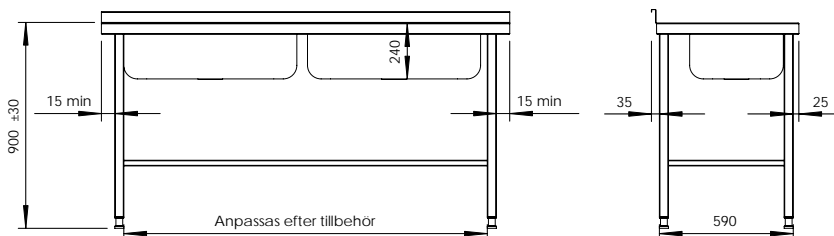

**Anges vid beställning:**

Längd (L)  
Disklådornas placering (D1 och D2),  
minimum 100 mm  
Eventuella tillbehör med placering.

**KANTSEKTIONER**

- Rostfri bänk som utförs med toppskiva i 1,2 mm slipad och borstad plåt i kvalitet EN 1.4301.
- Toppskivan limmas på 16 mm plastskiva för en stabil ljudisolerad arbetsyta.
- Disklådorna förses med breddavlopp och avloppsanslutning DN 40.
- Bänken förses med ett stativ av 40x40 mm och 25x25 mm slipade rostfria rör.
- Bänken är ställbar i höjd.
- Ställbara väggfästen ingår.
- Bänklängd (L) upp till 2150 mm förses med 2 st benpar och längd 2151-3800 mm förses med 3 st benpar.

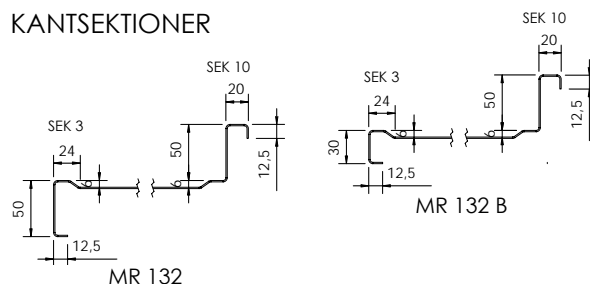

MR 132 med tillbehör MR 401 och MR 435.







## TILLBEHÖR – MR 140

## Underhyllor

MR 401  
MR 402  
MR 406

## Gejderfack, skärbrädor

MR 408  
MR 409  
MR 410

## Lådor, skåp

MR 413 H  
MR 416 H  
MR 417

## Fästplåtar

MR 419 B  
MR 419 S  
MR 419 L

## Till toppskivan

MR 10 V  
MR 10 H  
MR 11 V  
MR 11 H  
MR 421 R  
MR 437  
MR 448 S  
MR 448 U

## Till stativet

MR 431

## HYLLOR – MR 140

MR 602  
MR 603

## MR 140

Kantsektion 7/70 runt om  
Med stativ

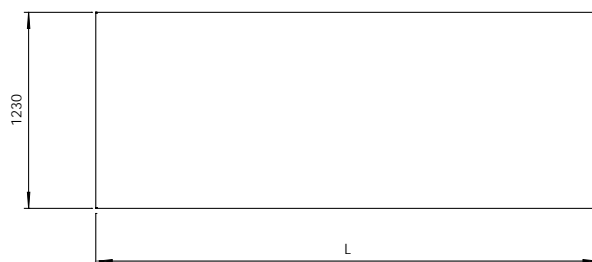
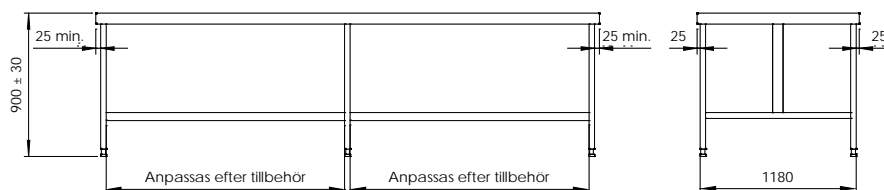

**Anges vid beställning:**  
Längd (L)  
Eventuella tillbehör  
med placering.

- Rostfri bänk som utförs med toppskiva i 1,2 mm slipad och borstad plåt i kvaliteten EN 1.4301.
- Toppskivan limmas på 16 mm plastskiva för en stabil ljudisolerad arbetsyta.
- Bänken förses med ett dubbelsidigt stativ av 40x40, 50x25, 80x40 och 25x25 mm slipade rostfria rör.
- Bänken är ställbar i höjd.
- Golvfäste ingår.
- Bänklängd (L) upp till 2150 mm förses med 2 st benpar och längd 2151-3800 mm förses med 3 st benpar.

## KANTSEKTIONER

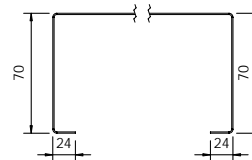

MR 140

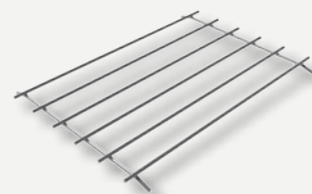

MR 401 är ett av tillbehören som passar till MR 140.

## MR 144

Kantsektion 3/75 runt om  
Med stativ

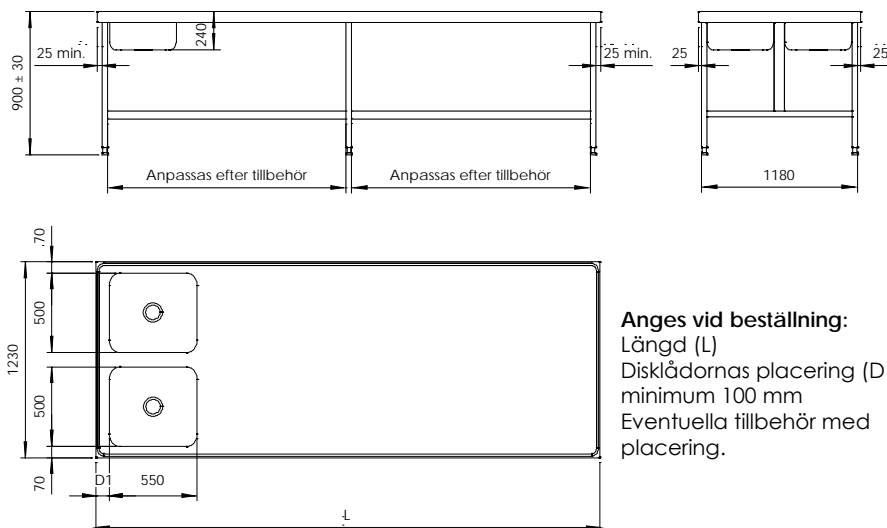

**Anges vid beställning:**  
Längd (L)  
Disklådornas placering (D1),  
minimum 100 mm  
Eventuella tillbehör med  
placering.

### TILLBEHÖR – MR 144

#### Underhyllor

MR 401  
MR 402  
MR 406

#### Gejderfack, skärbräddor

MR 408  
MR 409  
MR 410

#### Lådor, skåp

MR 413 H  
MR 416 H  
MR 417

#### Fästplåtar

MR 419 B  
MR 419 S  
MR 419 L

#### Till disklådan, bassängen

MR 420  
MR 424  
MR 443  
KUL 40

#### Till toppskivan

MR 10 V  
MR 10 H  
MR 11 V  
MR 11 H  
MR 421 R  
MR 437  
MR 448 S  
MR 448 U

#### Till stativet

MR 431

### HYLLOR – MR 144

MR 602  
MR 603

## KANTSEKTIONER

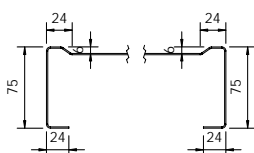

MR 144

- Rostfri bänk som utförs med toppskiva i 1,2 mm slipad och borstad plåt i kvalitet EN 1.4301.
- Toppskivan limmas på 16 mm plastskiva för en stabil ljudisolerad arbetsyta.
- Disklådorna förses med breddavlopp och avloppsanslutning DN 40.
- Bänken förses med ett dubbelsidigt stativ av 40x40, 50x25, 80x40 och 25x25 mm slipade rostfria rör.
- Bänken är ställbar i höjd.
- Golvfäste ingår.
- Bänklängd (L) upp till 2150 mm förses med 2 st benpar och längd 2151-3800 mm förses med 3 st benpar.

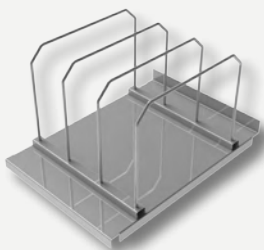

MR 410 är ett av tillbehören som passar till MR 144.

**TILLBEHÖR – ODR 100**

Underhyllor

- ODR 401
- ODR 402 S
- ODR 406 S

Gejderfack, skärbrädor

- ODR 408
- ODR 409
- ODR 410
- ODR 413 G

Lådor, skåp

- ODR 416 G
- ODR 417 S

Fästplåtar

- ODR 419 B
- ODR 419 S

Till toppskivan

- ODR 10 V
- ODR 10 H
- ODR 448 S
- ODR 448 U
- ODR 448 N

Till stativet

- ODR MOB 4
- ODR MOB 6
- ODR 431
- ODR 435
- ODR 435 B

**HYLLOR – ODR 100**

- ODR 602
- ODR 603

**TILLBEHÖR – ODR 100 B**

Till toppskivan

- ODR 10 V
- ODR 10 H

**HYLLOR – ODR 100 B**

- ODR 602
- ODR 603

**ODR 100**

Kantsektion 7/45 runt om  
Med stativ



**ODR 100 B**

Kantsektion 7/30 runt om  
Utan stativ

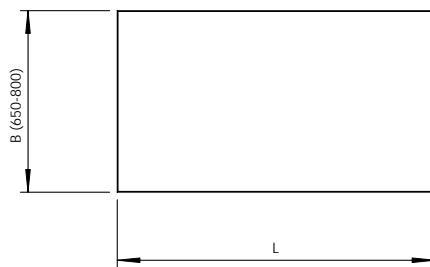
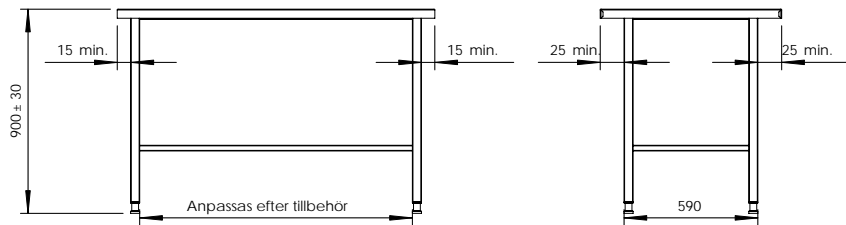

**Anges vid beställning:**  
Längd (L) x Bredd (B)  
Eventuella tillbehör med placering.

- Rostfri bänk som utförs med toppskiva i 0,8 mm slipad och borstad plåt i kvalitet EN 1.4301.
- Toppskivan limmas på 16 mm vattenavstötande spånskiva för en stabil ljudisolerad arbetsyta.
- Bänken förses med ett stativ av 40x40 mm och 25x25 mm slipade rostfria rör i kvalitet EN 1.4016.
- Bänken är ställbar i höjd.
- Golvfäste ingår.
- Bänklängd (L) upp till 2150 mm förses med 2 st benpar och längd 2151-3800 mm förses med 3 st benpar.

**KANTSEKTIONER**

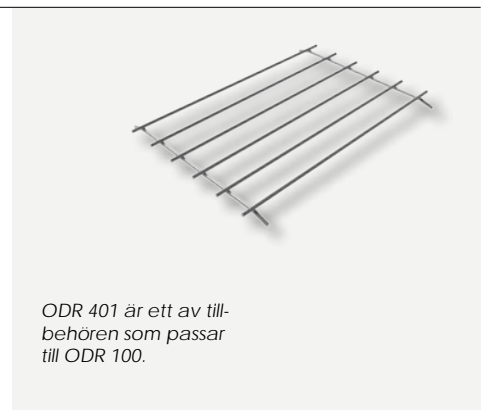
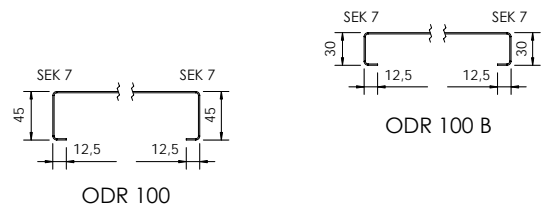

ODR 401 är ett av tillbehören som passar till ODR 100.

## ODR 101

Kantsektion 10 bak  
och 7/45 i övrigt  
Med stativ

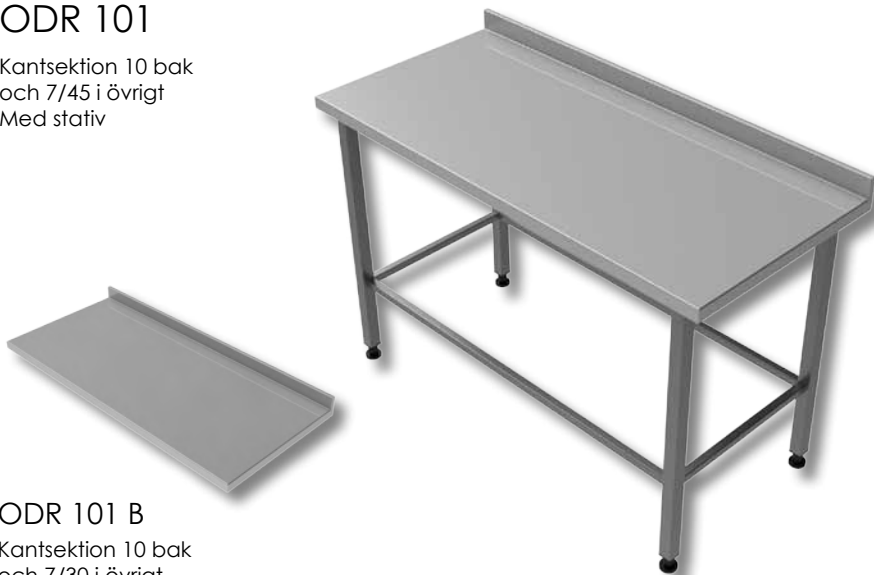

## ODR 101 B

Kantsektion 10 bak  
och 7/30 i övrigt  
Utan stativ

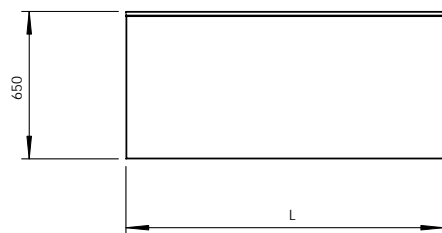
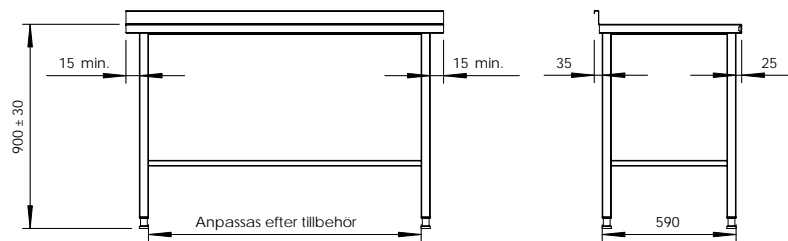

**Anges vid beställning:**  
Längd (L)  
Eventuella tillbehör med placering.

### KANTSEKTIONER

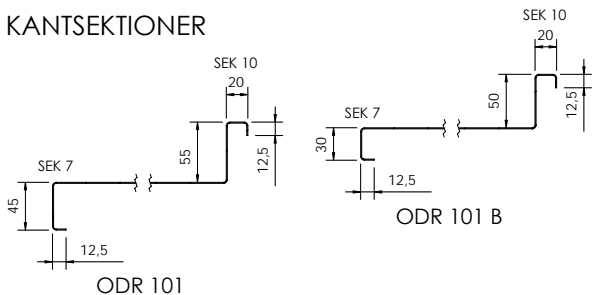

- Rostfri bänk som utförs med toppskiva i 0,8 mm slipad och borstad plåt i kvalitet EN 1.4301.
- Toppskivan limmas på 16 mm vattenavstötande spånskiva för en stabil ljudisolerad arbetsyta.
- Bänken förses med ett stativ av 40x40 mm och 25x25 mm slipade rostfria rör i kvalitet EN 1.4016.
- Bänken är ställbar i höjd.
- Ställbara väggfästen ingår.
- Bänklängd (L) upp till 2150 mm förses med 2 st benpar och längd 2151-3800 mm förses med 3 st benpar.

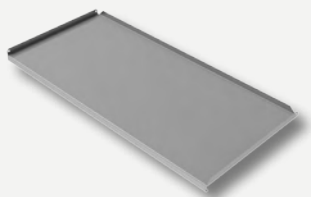

ODR 406 är ett av tillbehören som passar till ODR 101.

### TILLBEHÖR – ODR 101

#### Underhyllor

ODR 401  
ODR 402  
ODR 406

#### Gejderfack, skärbrädor

ODR 408  
ODR 409  
ODR 410

#### Lådor, skåp

ODR 413 G  
ODR 416 G  
ODR 417 S

#### Fästplåtar

ODR 419 B  
ODR 419 S

#### Till toppskivan

ODR 10 V  
ODR 10 H  
ODR 448 S  
ODR 448 U  
ODR 448 N

#### Till stativet

ODR MOB 4  
ODR MOB 6  
ODR 431  
ODR 435  
ODR 435-B

### HYLLOR – ODR 101

ODR 601  
ODR 602  
ODR 603

### TILLBEHÖR – ODR 101 B

#### Till toppskivan

ODR 10 V  
ODR 10 H

### HYLLOR – ODR 101 B

ODR 602  
ODR 603

**TILLBEHÖR – ODR 120**

Underhyllor

- ODR 401
- ODR 402
- ODR 406

Gejderfack, skärbrädor

- ODR 408
- ODR 409
- ODR 410

Lådor, skåp

- ODR 413 G
- ODR 416 G
- ODR 417 S

Fästplåtar

- ODR 419
- ODR 419 E
- ODR 419 B
- ODR 419 S

Till disklådan, bassängen

- ODR 424
- ODR KUL 40

Till stativet

- ODR MOB 4
- ODR MOB 6
- ODR 431
- ODR 435
- ODR 435 B

Till toppskivan

- ODR 10 V
- ODR 10 H
- ODR 448 S
- ODR 448 U
- ODR 448 N

**HYLLOR – ODR 120**

- ODR 601
- ODR 602
- ODR 603

**TILLBEHÖR – ODR 120 B**

Till disklådan, bassängen

- ODR 424
- ODR KUL 40

Till toppskivan

- ODR 10 V
- ODR 10 H

**HYLLOR – ODR 120 B**

- ODR 602
- ODR 603

**ODR 120**

Kantsektion 10 bak och 5/50 i övrigt  
Disklåda DE-20  
Med stativ

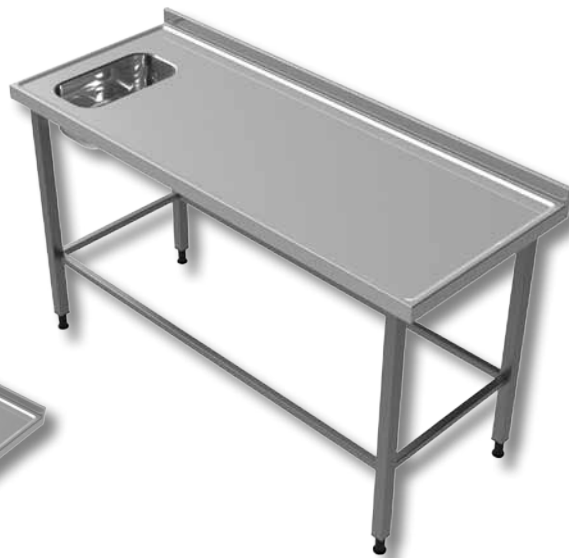

**ODR 120 B**

Kantsektion 10 bak och 5/30 i övrigt  
Disklåda DE-20  
Utan stativ

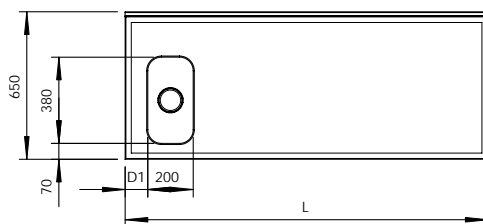
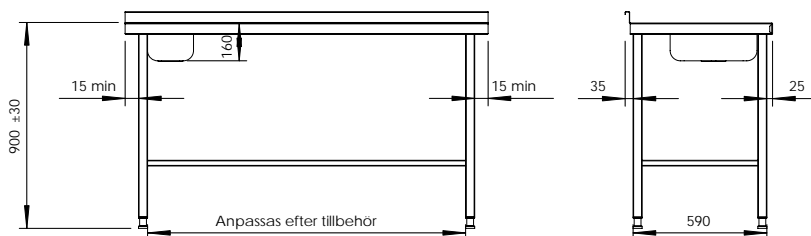

**Anges vid beställning:**  
Längd (L)  
Disklådans placering (D1),  
minimum 100 mm  
Eventuella tillbehör med placering.

- Rostfri bänk som utförs med toppskiva i 1,0 mm slipad och borstad plåt i kvalitet EN 1.4301.
- Toppskivan limmas på 16 mm vattenavstötande spånskiva för en stabil ljudisolerad arbetsyta.
- Disklådan förses med breddavlopp och avloppsanslutning DN 40.
- Bänken förses med ett stativ av 40x40 mm och 25x25 mm slipade rostfria rör i kvalitet EN 1.4016.
- Bänken är ställbar i höjd.
- Ställbara väggfästen ingår.
- Bänklängd (L) upp till 2150 mm förses med 2 st benpar och längd 2151-3800 mm förses med 3 st benpar.

**KANTSEKTIONER**

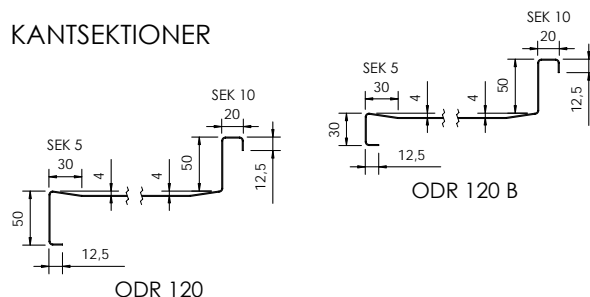

ODR 120 med tillbehör  
ODR 401, ODR 413  
och ODR 416.



## ODR 121

Kantsektion 10 bak  
och 5/50 i övrigt  
Disklåda DE-33  
Med stativ



## ODR 121 B

Kantsektion 10 bak  
och 5/30 i övrigt  
Disklåda DE-33  
Utän stativ

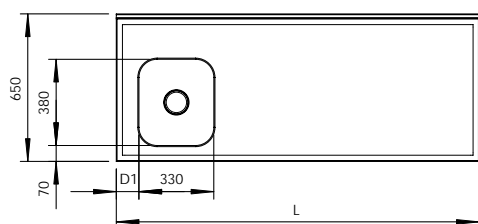
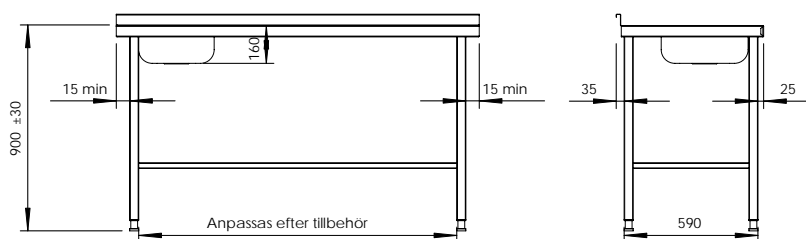

### Anges vid beställning:

Längd (L)  
Disklådans placering (D1),  
minimum 100 mm  
Eventuella tillbehör med placering.

## KANTSEKTIONER

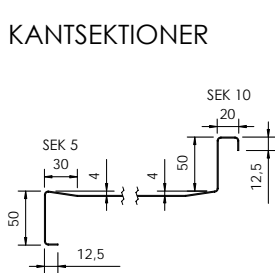

ODR 121

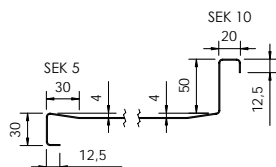

ODR 121 B

- Rostfri bänk som utförs med toppskiva i 1,0 mm slipad och borstad plåt i kvalitet EN 1.4301.
- Toppskivan limmas på 16 mm vattenavstötande spånskiva för en stabil ljudisolerad arbetsyta.
- Disklådan förses med breddavlopp och avloppsanslutning DN 40.
- Bänken förses med ett stativ av 40x40 mm och 25x25 mm slipade rostfria rör i kvalitet EN 1.4016.
- Bänken är ställbar i höjd.
- Ställbara väggfästen ingår.
- Bänklängd (L) upp till 2150 mm förses med 2 st benpar och längd 2151-3800 mm förses med 3 st benpar.



ODR 121 med tillbehör  
ODR 401 och ODR 406.

## TILLBEHÖR – ODR 121

### Underhyllor

ODR 401  
ODR 402  
ODR 406

### Gejderfack, skärbrädor

ODR 408  
ODR 409  
ODR 410

### Lådor, skåp

ODR 413 G  
ODR 416 G  
ODR 417 S

### Fästplåtar

ODR 419  
ODR 419 E  
ODR 419 B  
ODR 419 S

### Till disklådan, bassängen

ODR 420  
ODR 424  
ODR KUL 40

### Till stativet

ODR MOB 4  
ODR MOB 6  
ODR 431  
ODR 435  
ODR 435 B

### Till toppskivan

ODR 10 V  
ODR 10 H  
ODR 448 S  
ODR 448 U  
ODR 448 N

## HYLLOR – ODR 121

ODR 601  
ODR 602  
ODR 603

## TILLBEHÖR – ODR 121 B

### Till disklådan, bassängen

ODR 420  
ODR 424  
ODR KUL 40

### Till toppskivan

ODR 10 V  
ODR 10 H

## HYLLOR – ODR 121 B

ODR 602  
ODR 603

**TILLBEHÖR – ODR 122**

Underhyllor

- ODR 401
- ODR 402
- ODR 406

Gejderfack, skärbrädor

- ODR 408
- ODR 409
- ODR 410

Lådor, skåp

- ODR 413 G
- ODR 416 G
- ODR 417 S

Fästplåtar

- ODR 419
- ODR 419 E
- ODR 419 B
- ODR 419 S

Till disklådan, bassängen

- ODR 420
- ODR 424
- ODR KUL 40

Till stativet

- ODR MOB 4
- ODR MOB 6
- ODR 431
- ODR 435
- ODR 435 B

Till toppskivan

- ODR 10 V
- ODR 10 H
- ODR 448 S
- ODR 448 U
- ODR 448 N

**HYLLOR – ODR 122**

- ODR 601
- ODR 602
- ODR 603

**TILLBEHÖR – ODR 122 B**

Till disklådan, bassängen

- ODR 420
- ODR 424
- ODR KUL 40

Till toppskivan

- ODR 10 V
- ODR 10 H

**HYLLOR – ODR 122 B**

- ODR 602
- ODR 603

**ODR 122**

Kantsektion 10 bak och 5/50 i övrigt  
Disklåda DE-45  
Med stativ



**ODR 122 B**

Kantsektion 10 bak och 5/30 i övrigt  
Disklåda DE-45  
Utan stativ

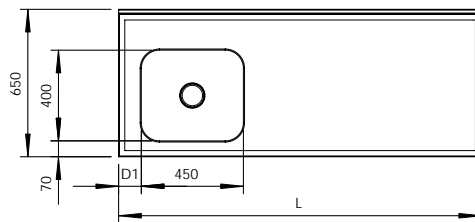
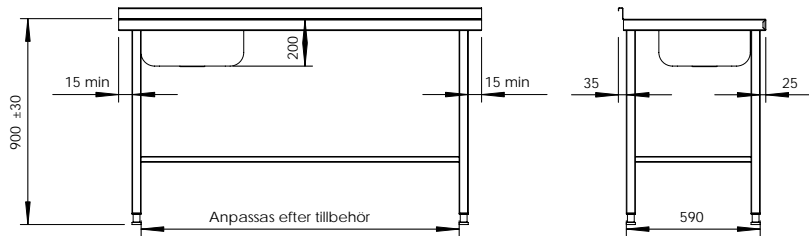

**Anges vid beställning:**  
Längd (L)  
Disklådans placering (D1),  
minimum 100 mm  
Eventuella tillbehör med placering.

- Rostfri bänk som utförs med toppskiva i 1,0 mm slipad och borstad plåt i kvalitet EN 1.4301.
- Toppskivan limmas på 16 mm vattenavstötande spånskiva för en stabil ljudisolerad arbetsyta.
- Disklådan förses med breddavlopp och avloppsanslutning DN 40.
- Bänken förses med ett stativ av 40x40 mm och 25x25 mm slipade rostfria rör i kvalitet EN 1.4016.

**KANTSEKTIONER**

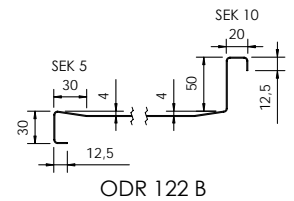
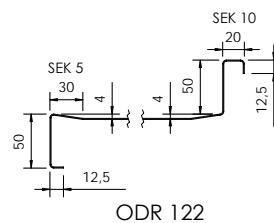

- Bänken är ställbar i höjd.
- Ställbara väggfästen ingår.
- Bänklängd (L) upp till 2150 mm förses med 2 st benpar och längd 2151-3800 mm förses med 3 st benpar.



ODR 122 med tillbehör  
ODR 401, ODR 408,  
ODR 410 och ODR 416.

## ODR 123

Kantsektion 10 bak  
och 5/50 i övrigt  
Disklåda DE-52  
Med stativ



## ODR 123 B

Kantsektion 10 bak  
och 5/30 i övrigt  
Disklåda DE-52  
Utan stativ

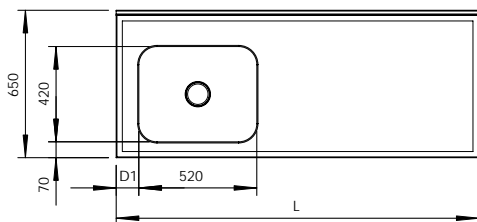
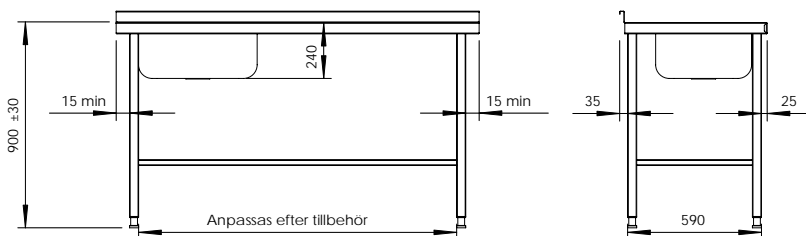
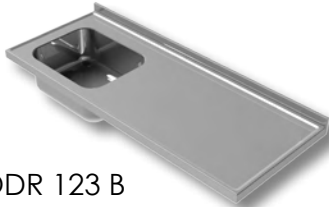

### Anges vid beställning:

Längd (L)  
Disklådans placering (D1),  
minimum 100 mm  
Eventuella tillbehör med placering.

## KANTSEKTIONER

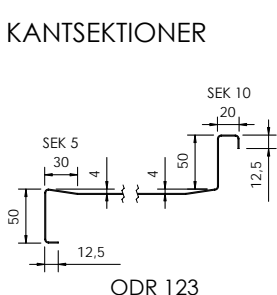

ODR 123

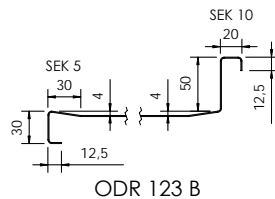

ODR 123 B

- Rostfri bänk som utförs med toppskiva i 1,0 mm slipad och borstad plåt i kvalitet EN 1.4301.
- Toppskivan limmas på 16 mm vattenavstötande spånskiva för en stabil ljudisolerad arbetsyta.
- Disklådan förses med breddavlopp och avloppsanslutning DN 40.
- Bänken förses med ett stativ av 40x40 mm och 25x25 mm slipade rostfria rör i kvalitet EN 1.4016.
- Bänken är ställbar i höjd.
- Ställbara väggfästen ingår.
- Bänklängd (L) upp till 2150 mm förses med 2 st benpar och längd 2151-3800 mm förses med 3 st benpar.

## TILLBEHÖR – ODR 123

### Underhyllor

ODR 401  
ODR 402  
ODR 406

### Gejderfack, skärbrädor

ODR 408  
ODR 409  
ODR 410

### Lådor, skåp

ODR 413 G  
ODR 416 G  
ODR 417 S

### Fästplåtar

ODR 419  
ODR 419 E  
ODR 419 B  
ODR 419 S

### Till disklådan, bassängen

ODR 420  
ODR 424  
ODR KUL 40

### Till stativet

ODR MOB 4  
ODR MOB 6  
ODR 431  
ODR 435  
ODR 435 B

### Till toppskivan

ODR 10 V  
ODR 10 H  
ODR 448 S  
ODR 448 U  
ODR 448 N

## HYLLOR – ODR 123

ODR 601  
ODR 602  
ODR 603

## TILLBEHÖR – ODR 123 B

### Till disklådan, bassängen

ODR 420  
ODR 424  
ODR KUL 40

### Till toppskivan

ODR 10 V  
ODR 10 H

## HYLLOR – ODR 123 B

ODR 602  
ODR 603



ODR 123 med tillbehör  
ODR 402 och ODR 416.

**TILLBEHÖR – ODR 124**

Underhyllor

- ODR 401
- ODR 402
- ODR 406

Gejderfack, skärbrädor

- ODR 408
- ODR 409
- ODR 410

Lådor, skåp

- ODR 413 G
- ODR 416 G
- ODR 417 S

Fästplåtar

- ODR 419
- ODR 419 E
- ODR 419 B
- ODR 419 S

Till disklådan, bassängen

- ODR 420
- ODR 424
- ODR KUL 40

Till stativet

- ODR MOB 4
- ODR MOB 6
- ODR 431
- ODR 435
- ODR 435 B

Till toppskivan

- ODR 10 V
- ODR 10 H
- ODR 448 S
- ODR 448 U
- ODR 448 N

**HYLLOR – ODR 124**

- ODR 601
- ODR 602
- ODR 603

**TILLBEHÖR – ODR 124 B**

Till disklådan, bassängen

- ODR 420
- ODR 424
- ODR KUL 40

Till toppskivan

- ODR 10 V
- ODR 10 H

**HYLLOR – ODR 124 B**

- ODR 602
- ODR 603

**ODR 124**

Kantsektion 10 bak och 5/50 i övrigt  
Disklåda DE-55  
Med stativ



**ODR 124 B**

Kantsektion 10 bak och 5/30 i övrigt  
Disklåda DE-55  
Utan stativ

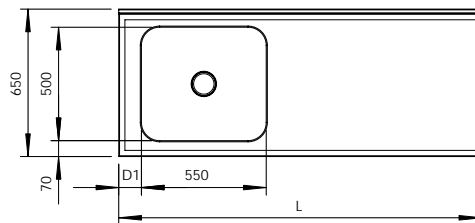
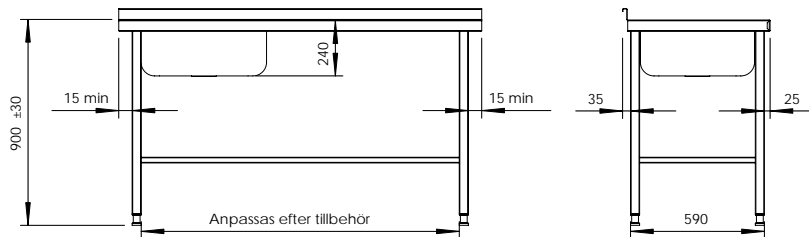

**Anges vid beställning:**  
Längd (L)  
Disklådans placering (D1),  
minimum 100 mm  
Eventuella tillbehör med placering.

- Rostfri bänk som utförs med toppskiva i 1,0 mm slipad och borstad plåt i kvalitet EN 1.4301.
- Toppskivan limmas på 16 mm vattenavstötande spånskiva för en stabil ljudisolerad arbetsyta.
- Disklådan förses med breddavlopp och avloppsanslutning DN 40.
- Bänken förses med ett stativ av 40x40 mm och 25x25 mm slipade rostfria rör i kvalitet EN 1.4016.
- Bänken är ställbar i höjd.
- Ställbara väggfästen ingår.
- Bänklängd (L) upp till 2150 mm förses med 2 st benpar och längd 2151-3800 mm förses med 3 st benpar.

**KANTSEKTIONER**

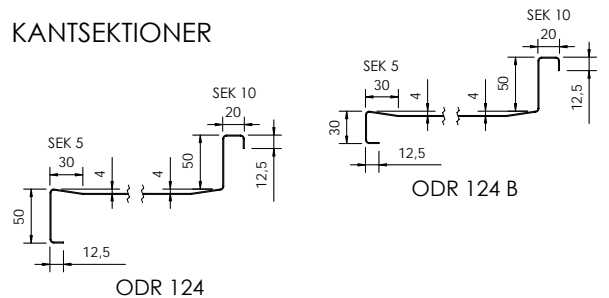

ODR 124 med tillbehör  
ODR 401, ODR 413.



bild s 245

2 personer

Gör så här

1. Skala och hacka löken och vitlöken.
2. Värm matfettet i en stekpanna eller stekgryta.
3. Fräs löken tills den fått ljusgul färg.
4. Lägg i köttfärsen och låt den brynas tillsammans med löken ca 5 min. Hacka under tiden sönder köttfärsen till en grynig massa med en trä- eller plastgaffel.
5. Tillsätt krossade tomater, kryddor och tomatketchup eller tomatpuré. Låt det koka 5 min på svag värme.
6. Strö över klippt persilja.



**TILLBEHÖR – ODR 125**

Underhyllor

- ODR 401
- ODR 402
- ODR 406

Gejderfack, skärbrädor

- ODR 408
- ODR 409
- ODR 410

Lådor, skåp

- ODR 413 G
- ODR 416 G
- ODR 417 S

Fästplåtar

- ODR 419
- ODR 419 E
- ODR 419 B
- ODR 419 S

Till disklådan, bassängen

- ODR 420
- ODR 424
- ODR KUL 40

Till stativet

- ODR MOB 4
- ODR MOB 6
- ODR 431
- ODR 435
- ODR 435 B

Till toppskivan

- ODR 10 V
- ODR 10 H
- ODR 448 S
- ODR 448 U
- ODR 448 N

**HYLLOR – ODR 125**

- ODR 601
- ODR 602
- ODR 603

**TILLBEHÖR – ODR 125 B**

Till disklådan, bassängen

- ODR 420
- ODR 424
- ODR KUL 40

Till toppskivan

- ODR 10 V
- ODR 10 H

**HYLLOR – ODR 125 B**

- ODR 602
- ODR 603

**ODR 125**

Kantsektion 10 bak och 5/50 i övrigt  
Disklåda DE-76  
Med stativ



**ODR 125 B**

Kantsektion 10 bak och 5/30 i övrigt  
Disklåda DE-76  
Utan stativ

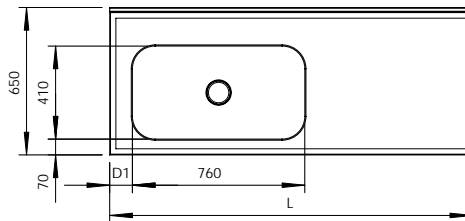
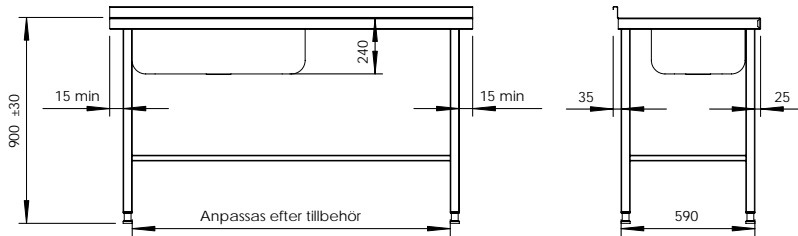

**Anges vid beställning:**  
Längd (L)  
Disklådans placering (D1),  
minimum 100 mm  
Eventuella tillbehör med placering.

**KANTSEKTIONER**

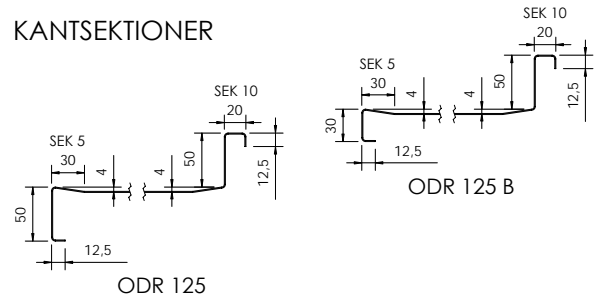

- Rostfri bänk som utförs med toppskiva i 1,0 mm slipad och borstad plåt i kvalitet EN 1.4301.
- Toppskivan limmas på 16 mm vattenavstötande spånskiva för en stabil ljudisolerad arbetsyta.
- Disklådan förses med breddavlopp och avloppsanslutning DN 40.
- Bänken förses med ett stativ av 40x40 mm och 25x25 mm slipade rostfria rör i kvalitet EN 1.4016.
- Bänken är ställbar i höjd.
- Ställbara väggfästen ingår.
- Bänklängd (L) upp till 2150 mm förses med 2 st benpar och längd 2151-3800 mm förses med 3 st benpar.



ODR 125 med tillbehör  
ODR 401 och ODR 413.

## ODR 126

Kantsektion 10 bak  
och 5/50 i övrigt  
Disklådor DE-20 och DE-33  
Med stativ



## ODR 126 B

Kantsektion 10 bak  
och 5/30 i övrigt  
Disklådor DE-20 och DE-33  
Utan stativ

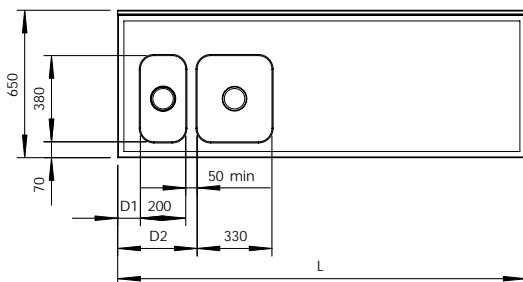
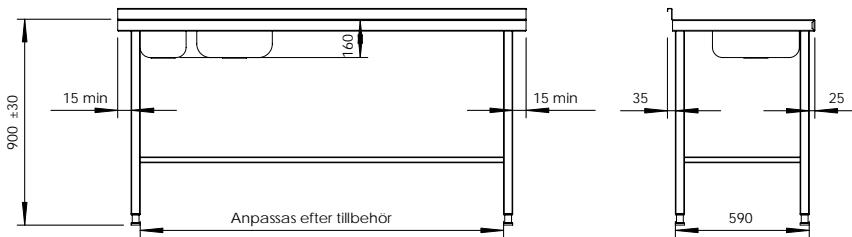

### Anges vid beställning:

Längd (L)  
Disklådornas placering (D1 och D2),  
minimum 100 mm  
Eventuella tillbehör med placering.

## KANTSEKTIONER

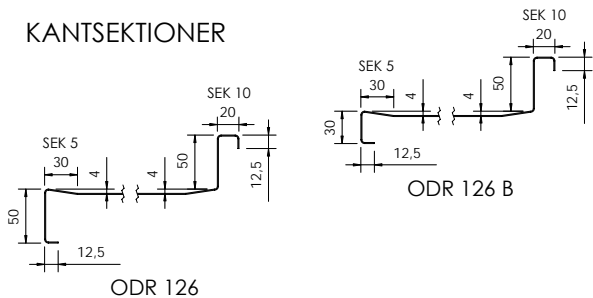

- Rostfri bänk som utförs med toppskiva i 1,0 mm slipad och borstad plåt i kvalitet EN 1.4301.
- Toppskivan limmas på 16 mm vattenavstötande spånskiva för en stabil ljudisolerad arbetsyta.
- Disklådorna förses med breddavlopp och avloppsanslutning DN 40.
- Bänken förses med ett stativ av 40x40 mm och 25x25 mm slipade rostfria rör i kvalitet EN 1.4016.
- Bänken är ställbar i höjd.
- Ställbara väggfästen ingår.
- Bänklängd (L) upp till 2150 mm förses med 2 st benpar och längd 2151-3800 mm förses med 3 st benpar.



ODR 126 med tillbehör  
ODR 417 S och ODR 435.

## TILLBEHÖR – ODR 126

### Underhyllor

ODR 401  
ODR 402  
ODR 406

### Gejderfack, skärbrädor

ODR 408  
ODR 409  
ODR 410

### Lådor, skåp

ODR 413 G  
ODR 416 G  
ODR 417 S

### Fästplåtar

ODR 419  
ODR 419 E  
ODR 419 B  
ODR 419 S

### Till disklådan, bassängen

ODR 420  
ODR 424  
ODR KUL 40

### Till stativet

ODR MOB 4  
ODR MOB 6  
ODR 431  
ODR 435  
ODR 435 B

### Till toppskivan

ODR 10 V  
ODR 10 H  
ODR 448 S  
ODR 448 U  
ODR 448 N

## HYLLOR – ODR 126

ODR 601  
ODR 602  
ODR 603

## TILLBEHÖR – ODR 126 B

### Till disklådan, bassängen

ODR 420  
ODR 424  
ODR KUL 40

### Till toppskivan

ODR 10 V  
ODR 10 H

## HYLLOR – ODR 126 B

ODR 602  
ODR 603

**TILLBEHÖR – ODR 127**

- Underhyllor
  - ODR 401
  - ODR 402
  - ODR 406
- Gejderfack, skärbrädor
  - ODR 408
  - ODR 409
  - ODR 410
- Lådor, skåp
  - ODR 413 G
  - ODR 416 G
  - ODR 417 S
- Fästplåtar
  - ODR 419
  - ODR 419 E
  - ODR 419 B
  - ODR 419 S
- Till disklådan, bassängen
  - ODR 420
  - ODR 424
  - ODR KUL 40

- Till stativet
  - ODR MOB 4
  - ODR MOB 6
  - ODR 431
  - ODR 435
  - ODR 435 B

- Till toppskivan
  - ODR 10 V
  - ODR 10 H
  - ODR 448 S
  - ODR 448 U
  - ODR 448 N

**HYLLOR – ODR 127**

- ODR 601
- ODR 602
- ODR 603

**TILLBEHÖR – ODR 127 B**

- Till disklådan, bassängen
  - ODR 420
  - ODR 424
  - ODR KUL 40
- Till toppskivan
  - ODR 10 V
  - ODR 10 H

**HYLLOR – ODR 127 B**

- ODR 602
- ODR 603

**ODR 127**

Kantsektion 10 bak och 5/50 i övrigt  
Disklådor DE-33 och DE-33  
Med stativ



**ODR 127 B**

Kantsektion 10 bak och 5/30 i övrigt  
Disklådor DE-33 och DE-33  
Utan stativ

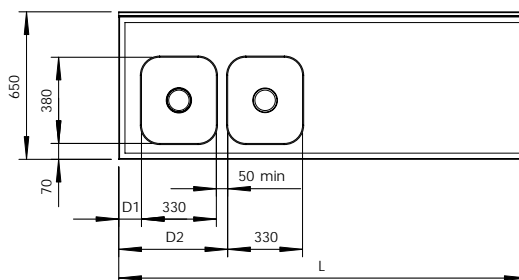
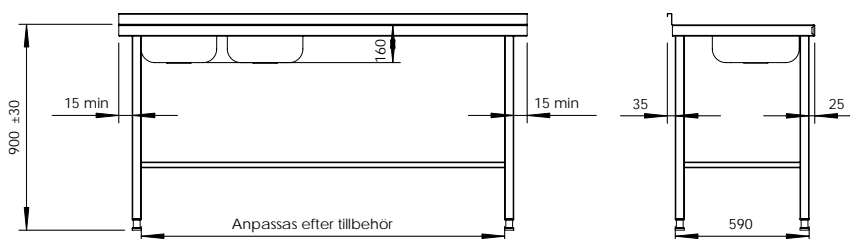

**Anges vid beställning:**

Längd (L)  
Disklådornas placering (D1 och D2),  
minimum 100 mm  
Eventuella tillbehör med placering.

- Rostfri bänk som utförs med toppskiva i 1,0 mm slipad och borstad plåt i kvalitet EN 1.4301.
- Toppskivan limmas på 16 mm vattenavstötande spånskiva för en stabil ljudisolerad arbetsyta.
- Disklådorna förses med breddavlopp och avloppsanslutning DN 40.
- Bänken förses med ett stativ av 40x40 mm och 25x25 mm slipade rostfria rör i kvalitet EN 1.4016.

**KANTSEKTIONER**

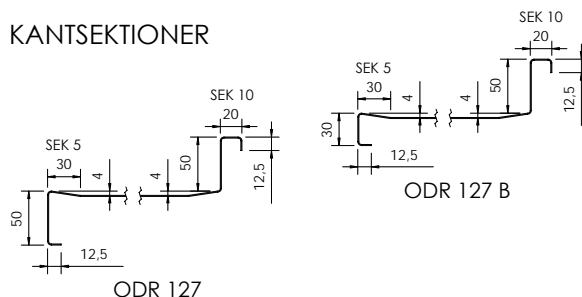

- Bänken är ställbar i höjd.
- Ställbara väggfästen ingår.
- Bänklängd (L) upp till 2150 mm förses med 2 st benpar och längd 2151-3800 mm förses med 3 st benpar.



ODR 127 med tillbehör  
ODR 416 och ODR 417 S.

## ODR 128

Kantsektion 10 bak  
och 5/50 i övrigt  
Disklådor DE-52 och DE-33  
Med stativ



## ODR 128 B

Kantsektion 10 bak  
och 5/30 i övrigt  
Disklådor DE-52 och DE-33  
Utan stativ

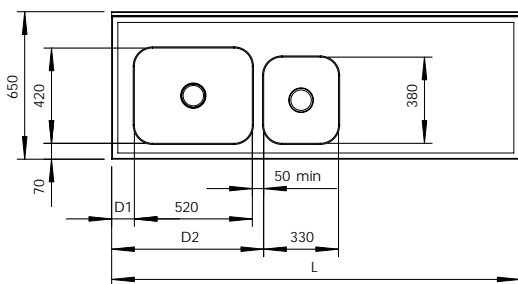
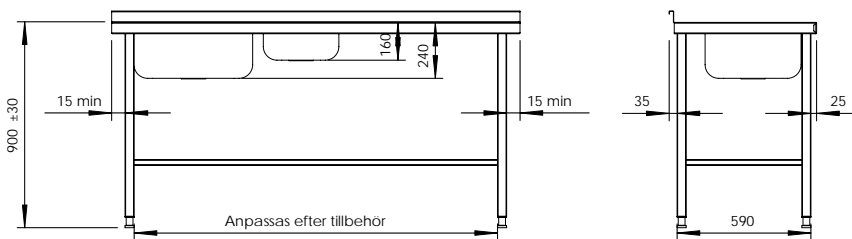
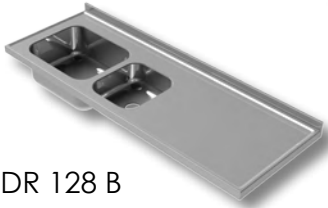

### Anges vid beställning:

Längd (L)  
Disklådornas placering (D1 och D2),  
minimum 100 mm  
Eventuella tillbehör med placering.

### KANTSEKTIONER

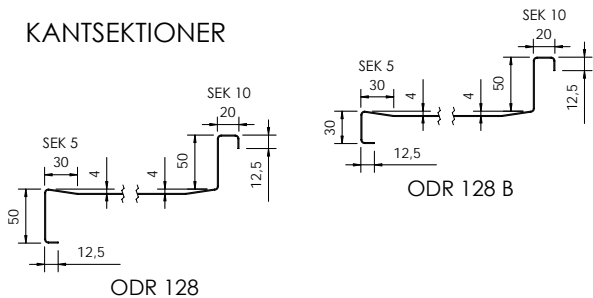

- Rostfri bänk som utförs med toppskiva i 1,0 mm slipad och borstad plåt i kvalitet EN 1.4301.
- Toppskivan limmas på 16 mm vattenavstötande spånskiva för en stabil ljudisolerad arbetsyta.
- Disklådorna förses med breddavlopp och avloppsanslutning DN 40.
- Bänken förses med ett stativ av 40x40 mm och 25x25 mm slipade rostfria rör i kvalitet EN 1.4016.
- Bänken är ställbar i höjd.
- Ställbara väggfästen ingår.
- Bänklängd (L) upp till 2150 mm förses med 2 st benpar och längd 2151-3800 mm förses med 3 st benpar.



ODR 128 med tillbehör  
ODR 402 och ODR 435.

## TILLBEHÖR – ODR 128

### Underhyllor

ODR 401  
ODR 402  
ODR 406

### Gejderfack, skärbrädor

ODR 408  
ODR 409  
ODR 410

### Lådor, skåp

ODR 413 G  
ODR 416 G  
ODR 417 S

### Fästplåtar

ODR 419  
ODR 419 E  
ODR 419 B  
ODR 419 S

### Till disklådan, bassängen

ODR 420  
ODR 424  
ODR KUL 40

### Till stativet

ODR MOB 4  
ODR MOB 6  
ODR 431  
ODR 435  
ODR 435 B

### Till toppskivan

ODR 10 V  
ODR 10 H  
ODR 448 S  
ODR 448 U  
ODR 448 N

## HYLLOR – ODR 128

ODR 601  
ODR 602  
ODR 603

## TILLBEHÖR – ODR 128 B

### Till disklådan, bassängen

ODR 420  
ODR 424  
ODR KUL 40

### Till toppskivan

ODR 10 V  
ODR 10 H

## HYLLOR – ODR 128 B

ODR 602  
ODR 603



**TILLBEHÖR – ODR 129**

Underhyllor

- ODR 401
- ODR 402
- ODR 406

Gejderfack, skärbrädor

- ODR 408
- ODR 409
- ODR 410

Lådor, skåp

- ODR 413 G
- ODR 416 G
- ODR 417 S

Fästplåtar

- ODR 419
- ODR 419 E
- ODR 419 B
- ODR 419 S

Till disklådan, bassängen

- ODR 420
- ODR 424
- ODR KUL 40

Till stativet

- ODR MOB 4
- ODR MOB 6
- ODR 431
- ODR 435
- ODR 435 B

Till toppskivan

- ODR 10 V
- ODR 10 H
- ODR 448 S
- ODR 448 U
- ODR 448 N

**HYLLOR – ODR 129**

- ODR 601
- ODR 602
- ODR 603

**TILLBEHÖR – ODR 129 B**

Till disklådan, bassängen

- ODR 420
- ODR 424
- ODR KUL 40

Till toppskivan

- ODR 10 V
- ODR 10 H

**HYLLOR – ODR 129 B**

- ODR 602
- ODR 603

**ODR 129**

Kantsektion 10 bak och 5/50 i övrigt  
Disklådor DE-45 och DE-45  
Med stativ



**ODR 129 B**

Kantsektion 10 bak och 5/30 i övrigt  
Disklådor DE-45 och DE-45  
Utan stativ

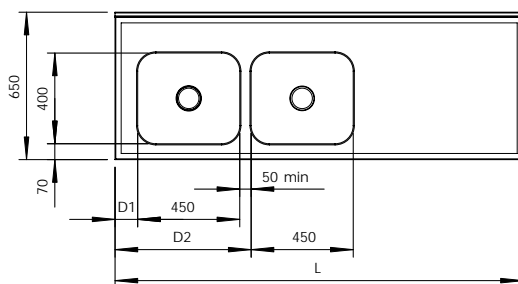
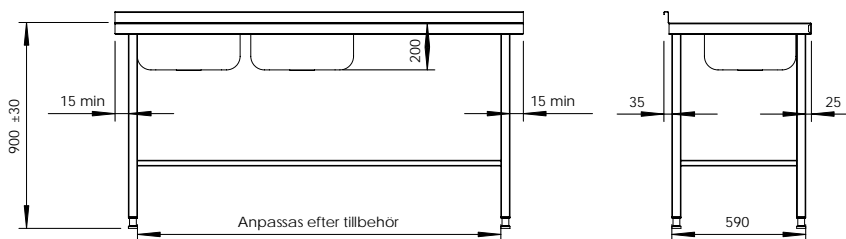

**Anges vid beställning:**

Längd (L)  
Disklådornas placering (D1 och D2),  
minimum 100 mm  
Eventuella tillbehör med placering.

**KANTSEKTIONER**

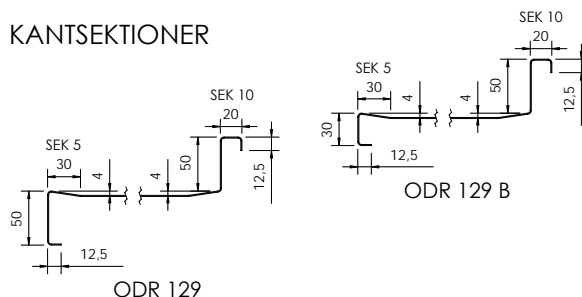

- Rostfri bänk som utförs med toppskiva i 1,0 mm slipad och borstad plåt i kvalitet EN 1.4301.
- Toppskivan limmas på 16 mm vattenavstötande spånskiva för en stabil ljudisolerad arbetsyta.
- Disklådorna förses med breddavlopp och avloppsanslutning DN 40.
- Bänken förses med ett stativ av 40x40 mm och 25x25 mm slipade rostfria rör i kvalitet EN 1.4016.
- Bänken är ställbar i höjd.
- Ställbara väggfästen ingår.
- Bänklängd (L) upp till 2150 mm förses med 2 st benpar och längd 2151-3800 mm förses med 3 st benpar.



ODR 129 med tillbehör  
ODR 401 och ODR 409.

## ODR 130

Kantsektion 10 bak  
och 5/50 i övrigt  
Disklådor DE-52 och DE-52  
Med stativ

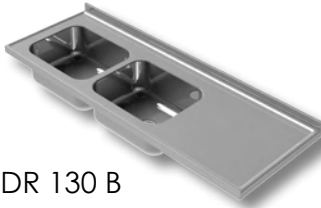

## ODR 130 B

Kantsektion 10 bak  
och 5/30 i övrigt  
Disklådor DE-52 och DE-52  
Utan stativ

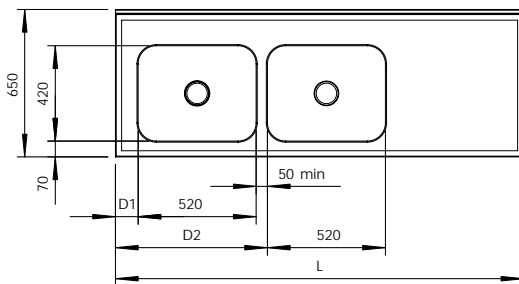
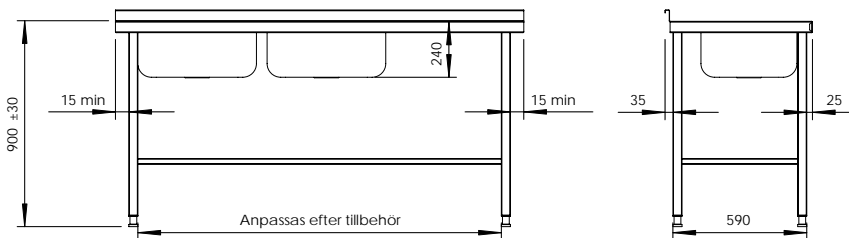

### Anges vid beställning:

Längd (L)  
Disklådornas placering (D1 och D2),  
minimum 100 mm  
Eventuella tillbehör med placering.

### KANTSEKTIONER

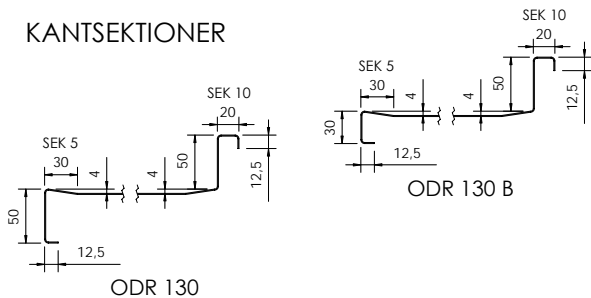

- Rostfri bänk som utförs med toppskiva i 1,0 mm slipad och borstad plåt i kvalitet EN 1.4301.
- Toppskivan limmas på 16 mm vattenavstötande spånskiva för en stabil ljudisolerad arbetsyta.
- Disklådorna förses med breddavlopp och avloppsanslutning DN 40.
- Bänken förses med ett stativ av 40x40 mm och 25x25 mm slipade rostfria rör i kvalitet EN 1.4016.
- Bänken är ställbar i höjd.
- Ställbara väggfästen ingår.
- Bänklängd (L) upp till 2150 mm förses med 2 st benpar och längd 2151-3800 mm förses med 3 st benpar.



ODR 130 med tillbehör  
ODR 401, ODR 409 och  
ODR 435.

### TILLBEHÖR – ODR 130

#### Underhyllor

ODR 401  
ODR 402  
ODR 406

#### Gejderfack, skärbrädor

ODR 408  
ODR 409  
ODR 410

#### Lådor, skåp

ODR 413 G  
ODR 416 G  
ODR 417 S

#### Fästplåtar

ODR 419  
ODR 419 E  
ODR 419 B  
ODR 419 S

#### Till disklådan, bassängen

ODR 420  
ODR 424  
ODR KUL 40

#### Till stativet

ODR MOB 4  
ODR MOB 6  
ODR 431  
ODR 435  
ODR 435 B

#### Till toppskivan

ODR 10 V  
ODR 10 H  
ODR 448 S  
ODR 448 U  
ODR 448 N

### HYLLOR – ODR 130

ODR 601  
ODR 602  
ODR 603

### TILLBEHÖR – ODR 130 B

#### Till disklådan, bassängen

ODR 420  
ODR 424  
ODR KUL 40

#### Till toppskivan

ODR 10 V  
ODR 10 H

### HYLLOR – ODR 130 B

ODR 602  
ODR 603

**TILLBEHÖR – ODR 131**

- Underhyllor
  - ODR 401
  - ODR 402
  - ODR 406
- Gejderfack, skärbrädor
  - ODR 408
  - ODR 409
  - ODR 410
- Lådor, skåp
  - ODR 413 G
  - ODR 416 G
  - ODR 417 S
- Fästplåtar
  - ODR 419
  - ODR 419 E
  - ODR 419 B
  - ODR 419 S
- Till disklådan, bassängen
  - ODR 420
  - ODR 424
  - ODR KUL 40

- Till stativet
  - ODR MOB 4
  - ODR MOB 6
  - ODR 431
  - ODR 435
  - ODR 435 B

- Till toppskivan
  - ODR 10 V
  - ODR 10 H
  - ODR 448 S
  - ODR 448 U
  - ODR 448 N

**HYLLOR – ODR 131**

- ODR 601
- ODR 602
- ODR 603

**TILLBEHÖR – ODR 131 B**

- Till disklådan, bassängen
  - ODR 420
  - ODR 424
  - ODR KUL 40
- Till toppskivan
  - ODR 10 V
  - ODR 10 H

**HYLLOR – ODR 131 B**

- ODR 602
- ODR 603

**ODR 131**

Kantsektion 10 bak och 5/50 i övrigt  
Disklådor DE-55 och DE-55  
Med stativ

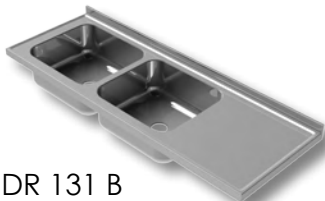

**ODR 131 B**

Kantsektion 10 bak och 5/30 i övrigt  
Disklådor DE-55 och DE-55  
Utan stativ

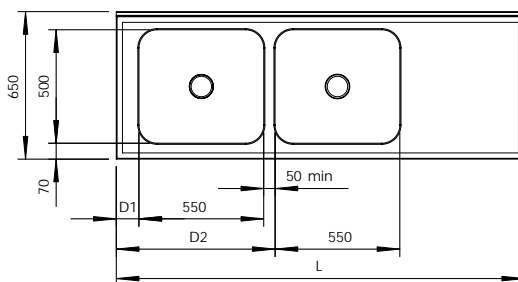
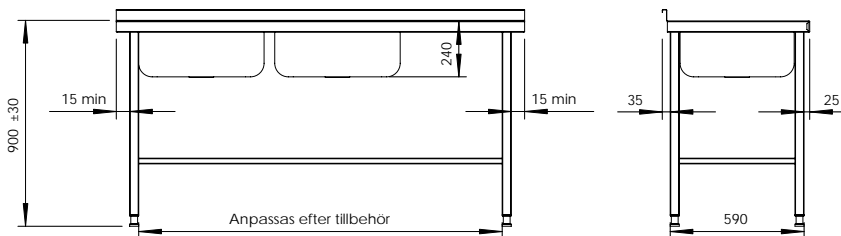

**Anges vid beställning:**  
Längd (L)  
Disklådornas placering (D1 och D2), minimum 100 mm  
Eventuella tillbehör med placering.

**KANTSEKTIONER**

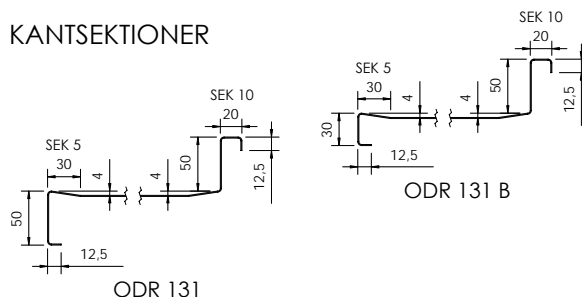

- Rostfri bänk som utförs med toppskiva i 1,0 mm slipad och borstad plåt i kvalitet EN 1.4301.
- Toppskivan limmas på 16 mm vattenavstötande spånskiva för en stabil ljudisolerad arbetsyta.
- Disklådorna förses med breddavlopp och avloppsanslutning DN 40.
- Bänken förses med ett stativ av 40x40 mm och 25x25 mm slipade rostfria rör i kvalitet EN 1.4016.
- Bänken är ställbar i höjd.
- Ställbara väggfästen ingår.
- Bänklängd (L) upp till 2150 mm förses med 2 st benpar och längd 2151-3800 mm förses med 3 st benpar.



ODR 131 med tillbehör  
ODR 401, ODR 408 och  
ODR 410.

## ODR 132

Kantsektion 10 bak  
och 5/50 i övrigt  
Disklådor DE-76 och DE-76  
Med stativ



## ODR 132 B

Kantsektion 10 bak  
och 5/30 i övrigt  
Disklådor DE-76 och DE-76  
Utan stativ

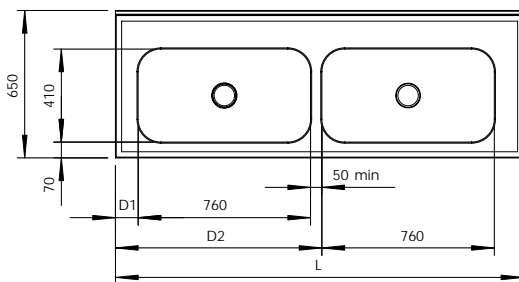
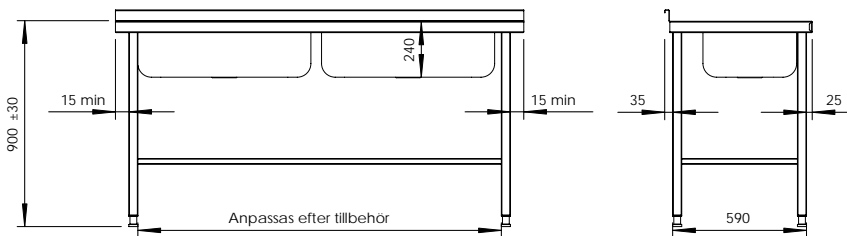

### Anges vid beställning:

Längd (L)  
Disklådornas placering (D1 och D2),  
minimum 100 mm  
Eventuella tillbehör med placering.

## KANTSEKTIONER

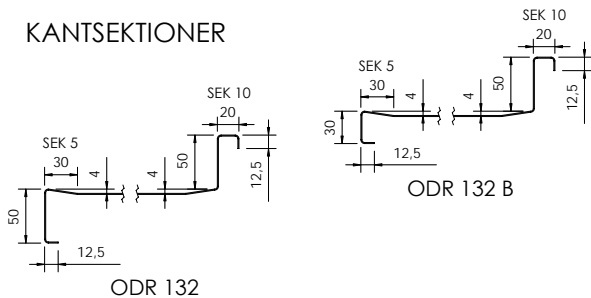

• Rostfri bänk som utförs med toppskiva i 1,0 mm slipad och borstad plåt i kvalitet EN 1.4301.

• Toppskivan limmas på 16 mm vattenavstötande spånskiva för en stabil ljudisolerad arbetsyta.

• Disklådorna förses med breddavlopp och avloppsanslutning DN 40.

• Bänken förses med ett stativ av 40x40 mm och 25x25 mm slipade rostfria rör i kvalitet EN 1.4016.

• Bänken är ställbar i höjd.

• Ställbara väggfästen ingår.

• Bänklängd (L) upp till 2150 mm förses med 2 st benpar och längd 2151-3800 mm förses med 3 st benpar.



ODR 132 med tillbehör  
ODR 401 och ODR 435.

## TILLBEHÖR – ODR 132

### Underhyllor

ODR 401  
ODR 402  
ODR 406

### Gejderfack, skärbrädor

ODR 408  
ODR 409  
ODR 410

### Lådor, skåp

ODR 413 G  
ODR 416 G  
ODR 417 S

### Fästplåtar

ODR 419  
ODR 419 E  
ODR 419 B  
ODR 419 S

### Till disklådan, bassängen

ODR 420  
ODR 424  
ODR KUL 40

### Till stativet

ODR MOB 4  
ODR MOB 6  
ODR 431  
ODR 435  
ODR 435 B

### Till toppskivan

ODR 10 V  
ODR 10 H  
ODR 448 S  
ODR 448 U  
ODR 448 N

## HYLLOR – ODR 132

ODR 601  
ODR 602  
ODR 603

## TILLBEHÖR – ODR 132 B

### Till disklådan, bassängen

ODR 420  
ODR 424  
ODR KUL 40

### Till toppskivan

ODR 10 V  
ODR 10 H

## HYLLOR – ODR 132 B

ODR 602  
ODR 603





Diskrumsexempel

*Våra produkter är idag till största delen riktade till storköksbranschen, men vi levererar även till livsmedelsindustrin, VVS-branschen och byggnadsindustrin.*

*En hel del produkter går även till den privata köksbranschen då vi har ett naturligt nära samarbete med vårt systerbolag Nordic Tech Industry. Se hela sortimentet och ladda ner eller beställ katalog på [www.nordic-tech.se](http://www.nordic-tech.se)*



Köksexempel



Membranstativ



Vaxkar

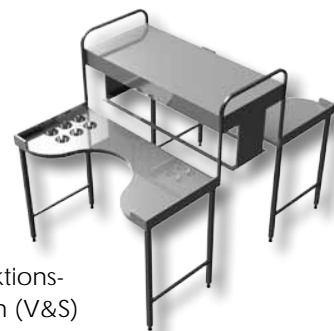

Inspektionsstation (V&S)

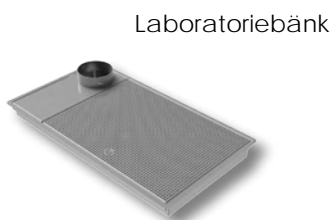

Laboratoriebänk



Bårbricksvagn

Specialprodukter

TILLBEHÖR – CS 221-11

Underhyllor

MR 401  
MR 402

Fästplåtar

MR 419  
MR 419 E

Till diskådan, bassängen  
KUL 40

CS 221-11

Anpassad för diskmaskin i en gavel och bassängkant i övrigt



CS 419

Hög bakkant som monteras på väggen och bänken – 700x350 mm

Diskrumsbänkar

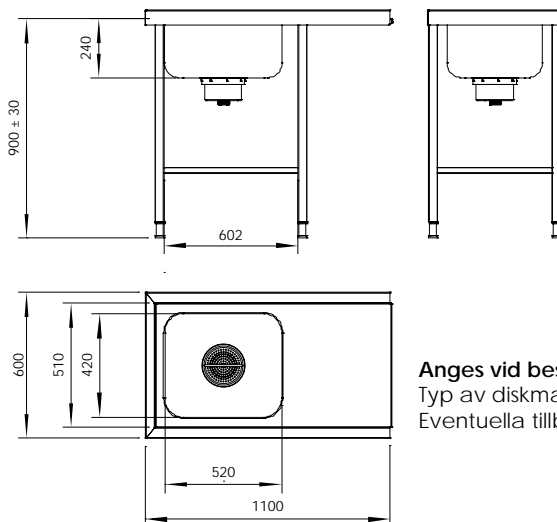

Anges vid beställning:

Typ av diskmaskin  
Eventuella tillbehör med placering.

- Rostfri bänk som utförs med toppskiva i 1,0 mm slipad och borstad plåt i kvalitet EN 1.4301.
- Bänken är vändbar och lagerförs för snabb leverans.
- Disklådan förses med silhink MR 420, breddavlopp och avloppsanslutning DN 40.
- Bänken förses med ett stativ av 40x40 mm och 25x25 mm slipade rostfria rör i kvalitet EN 1.4016.
- Bänken är ställbar i höjd.
- Ställbara väggfästen ingår.
- Bänken kan förses med hög bakkant (CS 419) som monteras på väggen och bänken (dimension 700x350 mm).

KANTSEKTIONER

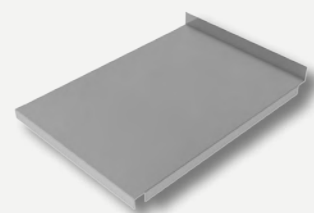
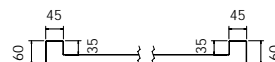

MR 402 är ett av tillbehören som passar till CS 221-11.

## CS 221-16

Anpassad för diskmaskin i en gavel och bassängkant i övrigt



## CS 419

Hög bakkant som monteras på väggen och bänken – 700x350 mm

## TILLBEHÖR – CS 221-16

## Underhyllor

MR 401

MR 402

## Fästplåtar

MR 419

MR 419 E

## Till disklådan, bassängen

KUL 40

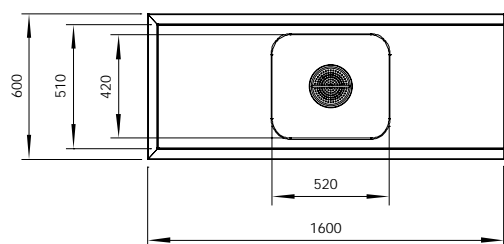
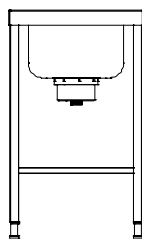
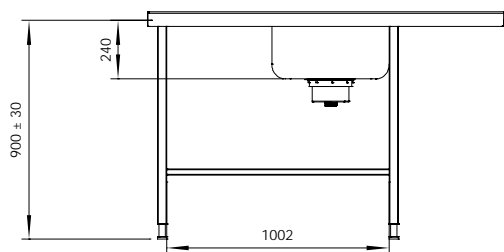
**Anges vid beställning:**

Typ av diskmaskin

Eventuella tillbehör med placering.

## KANTSEKTIONER

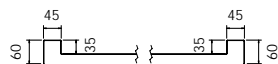

- Rostfri bänk som utförs med toppskiva i 1,0 mm slipad och borstad plåt i kvalitet EN 1.4301.
- Bänken är vändbar och lagerförs för snabb leverans.
- Disklådan förses med silhink MR 420, breddavlopp och avloppsanslutning DN 40.
- Bänken förses med ett stativ av 40x40 mm och 25x25 mm slipade rostfria rör i kvalitet EN 1.4016.
- Bänken är ställbar i höjd.
- Ställbara väggfästen ingår.
- Bänken kan förses med hög bakkant som monteras på väggen och bänken (dimension 700x350 mm).

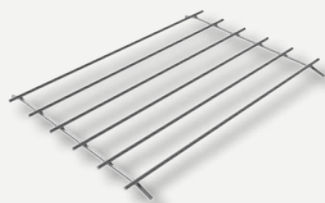

MR 401 är ett av tillbehören som passar till CS 221-11.



## TILLBEHÖR – MR 206

## Underhyllor

MR 401  
MR 402

## Gejderfack, skärbräddor

MR 409-3

## Fästplåtar

MR 419  
MR 419 E  
MR 419 B  
MR 419 S  
MR 419 L  
MR 419 W

## Till disklådan, bassängen

MR 456  
KUL 40

## Till stativet

MR 438

## MR 206

Glidlist  
700-bassäng

Diskrumsbänkar

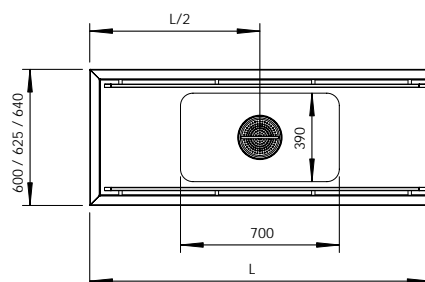
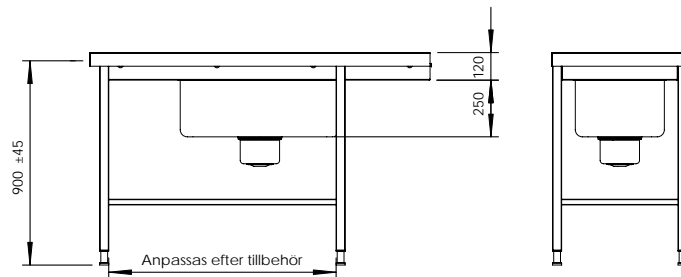
**Anges vid beställning:**Längd (L)  
Typ av diskmaskin och vilken gavel  
som ska anpassas  
Eventuella tillbehör med placering.

- Rostfri bänk som utförs i 1,2 mm slipad och borstad plåt i kvalitet EN 1.4301.
- Inmatningsbänken förses med glidlist i 30x15 mm slipat rostfritt rör.
- Bassängen förses med silhink MR 420, breddavlopp och avloppsanslutning DN 40.
- Bänken förses med ett stativ av 40x40 mm och 25x25 mm slipade rostfria rör.
- Bänken är ställbar i höjd.
- Ställbara väggfästen ingår.
- Bänklängd (L) upp till 2635 mm förses med 2 st benpar och längd 2636-3800 mm förses med 3 st benpar.

## KANTSEKTIONER

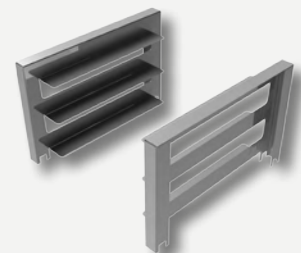

MR 409-3 är ett av tillbehören som passar till MR 206.

## MR 206 H

Glidlist  
285 mm hög bakkant  
700-bassäng



### TILLBEHÖR – MR 206 H

#### Underhyllor

MR 401  
MR 402

#### Gejderfack, skärbräddor

MR 409-3

#### Fästplåtar

MR 419  
MR 419 E  
MR 419 B  
MR 419 S  
MR 419 L

#### Till disklädan, bassängen

MR 456  
KUL 40

#### Till stativet

MR 438

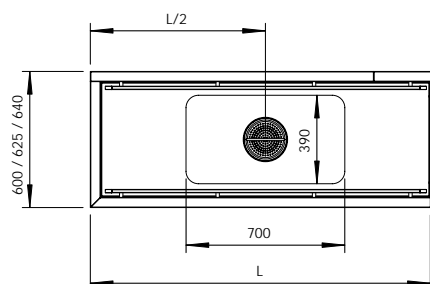
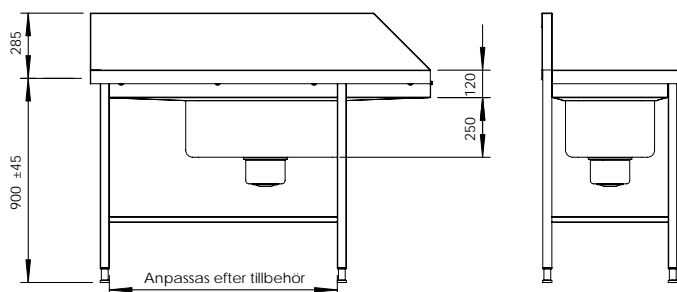

#### Anges vid beställning:

Längd (L)  
Typ av diskmaskin och vilken gavel  
som ska anpassas  
Eventuella tillbehör med placering.

### KANTSEKTIONER

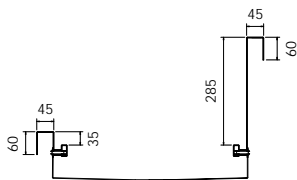

- Rostfri bänk som utförs i 1,2 mm slipad och borstad plåt i kvalitet EN 1.4301.
- Inmatningsbänken förses med glidlist i 30x15 mm slipat rostfritt rör.
- Bassängen förses med silhink MR 420, breddavlopp och avloppsanslutning DN 40.
- Bänken förses med ett stativ av 40x40 mm och 25x25 mm slipade rostfria rör.
- Bänken är ställbar i höjd.
- Ställbara väggfästen ingår.
- Bänklängd (L) upp till 2635 mm förses med 2 st benpar och längd 2636-3800 mm förses med 3 st benpar.

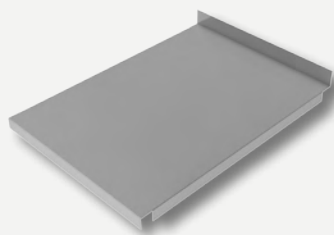

MR 402 är ett av tillbehören som passar till MR 206 H.

## TILLBEHÖR – MR 207

## Underhyllor

MR 401  
MR 402

## Gejderfack, skärbrädor

MR 409-3

## Fästplåtar

MR 419  
MR 419 E  
MR 419 B  
MR 419 S  
MR 419 L  
MR 419 W

## Till disklådan, bassängen

MR 456  
KUL 40

## Till stativet

MR 438

## MR 207

Glidlist  
1100-bassäng

Diskrumsbänkar

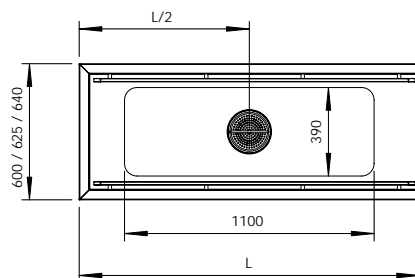
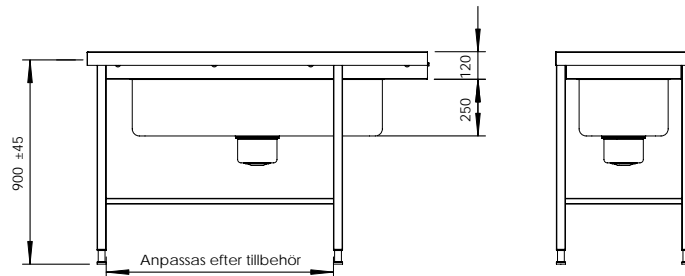
**Anges vid beställning:**

Längd (L)

Typ av diskmaskin och vilken gavel  
som ska anpassas

Eventuella tillbehör med placering.

- Rostfri bänk som utförs i 1,2 mm slipad och borstad plåt i kvalitet EN 1.4301.
- Inmatningsbänken förses med glidlist i 30x15 mm slipat rostfritt rör.
- Bassängen förses med silhink MR 420, breddavlopp och avloppsanslutning DN 40.
- Bänken förses med ett stativ av 40x40 mm och 25x25 mm slipade rostfria rör.
- Bänken är ställbar i höjd.
- Ställbara väggfästen ingår.
- Bänklängd (L) upp till 2635 mm förses med 2 st benpar och längd 2636-3800 mm förses med 3 st benpar.

## KANTSEKTIONER



KUL 40 är ett av tillbehören som passar till MR 207.

## MR 207 H

Glidlist  
285 mm hög bakkant  
1100-bassäng



### TILLBEHÖR – MR 207 H

#### Underhyllor

MR 401  
MR 402

#### Gejderfack, skärbräddor

MR 409-3

#### Fästplåtar

MR 419  
MR 419 E  
MR 419 B  
MR 419 S  
MR 419 L

#### Till disklädan, bassängen

MR 456  
KUL 40

#### Till stativet

MR 438

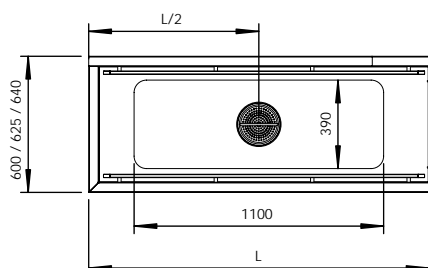
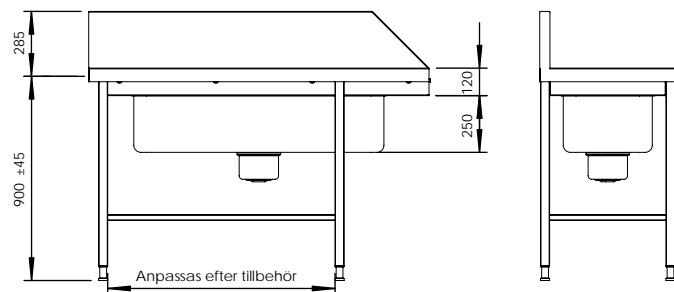

#### Anges vid beställning:

Längd (L)  
Typ av diskmaskin och vilken gavel  
som ska anpassas  
Eventuella tillbehör med placering.

### KANTSEKTIONER

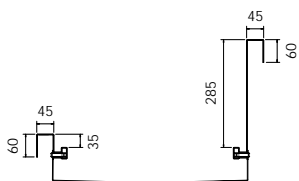

- Rostfri bänk som utförs i 1,2 mm slipad och borstad plåt i kvalitet EN 1.4301.
- Inmatningsbänken förses med glidlist i 30x15 mm slipat rostfritt rör.
- Bassängen förses med silhink MR 420, breddavlopp och avloppsanslutning DN 40.
- Bänken förses med ett stativ av 40x40 mm och 25x25 mm slipade rostfria rör.
- Bänken är ställbar i höjd.
- Ställbara väggfästen ingår.
- Bänklängd (L) upp till 2635 mm förses med 2 st benpar och längd 2636-3800 mm förses med 3 st benpar.

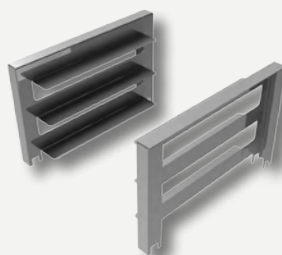

MR 409-3 är ett av tillbehören som passar till MR 207 H.



## TILLBEHÖR – MR 208

## Underhyllor

MR 401  
MR 402

## Gejderfack, skärbrädor

MR 409-3

## Fästplåtar

MR 419  
MR 419 E  
MR 419 B  
MR 419 S  
MR 419 L  
MR 419 W

## Till disklådan, bassängen

MR 456  
KUL 40

## Till stativet

MR 438

## MR 208

Rullar  
700-bassäng

Diskrumsbänkar

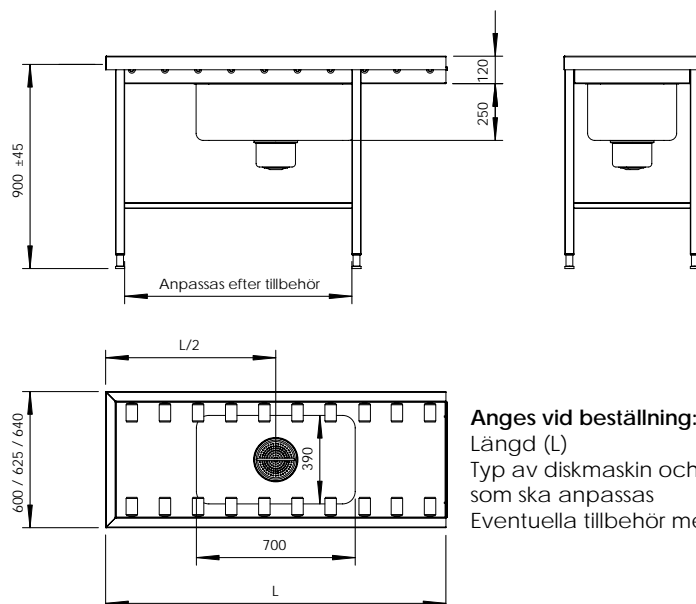
**Anges vid beställning:**

Längd (L)  
Typ av diskmaskin och vilken gavel  
som ska anpassas  
Eventuella tillbehör med placering.

- Rostfri bänk som utförs i 1,2 mm slipad och borstad plåt i kvalitet EN 1.4301.
- Inmatningsbänken förses med glidlagrade plastrullar i dimension 80x50 mm.
- Bassängen förses med silhink MR 420, breddavlopp och avloppsanslutning DN 40.
- Bänken förses med ett stativ av 40x40 mm och 25x25 mm slipade rostfria rör.
- Bänken är ställbar i höjd.
- Ställbara väggfästen ingår.
- Bänklängd (L) upp till 2635 mm förses med 2 st benpar och längd 2636-3800 mm förses med 3 st benpar.

## KANTSEKTIONER



MR 419 W är ett av tillbehören som passar till MR 208.



## MR 208 H

Rullar  
285 mm hög bakkant  
700-bassäng



### TILLBEHÖR – MR 208 H

#### Underhyllor

MR 401  
MR 402

#### Gejderfack, skärbrädor

MR 409-3

#### Fästplåtar

MR 419  
MR 419 E  
MR 419 B  
MR 419 S  
MR 419 L

#### Till disklädan, bassängen

MR 456  
KUL 40

#### Till stativet

MR 438

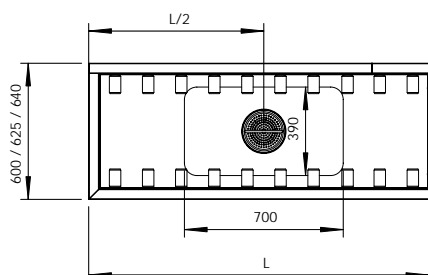
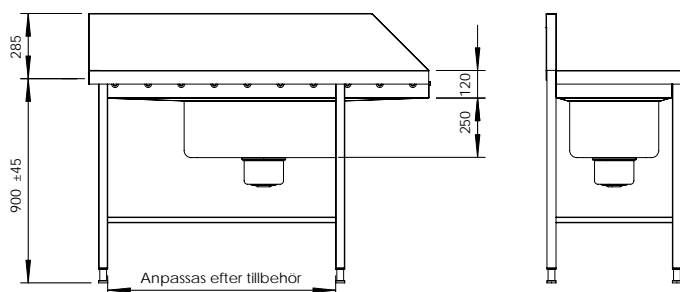

#### Anges vid beställning:

Längd (L)  
Typ av diskmaskin och vilken gavel  
som ska anpassas  
Eventuella tillbehör med placering.

### KANTSEKTIONER

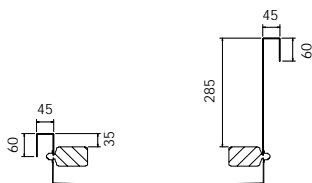

- Rostfri bänk som utförs i 1,2 mm slipad och borstad plåt i kvalitet EN 1.4301.
- Inmatningsbänken förses med glidlagrade plastrullar i dimension 80x50 mm.
- Bassängen förses med silhink MR 420, breddavlopp och avloppsanslutning DN 40.
- Bänken förses med ett stativ av 40x40 mm och 25x25 mm slipade rostfria rör.
- Bänken är ställbar i höjd.
- Ställbara väggfästen ingår.
- Bänklängd (L) upp till 2635 mm förses med 2 st benpar och längd 2636-3800 mm förses med 3 st benpar.

MR 208 H med tillbehör MR 401 och MR 419 E.



## TILLBEHÖR – MR 209

## Underhyllor

MR 401  
MR 402

## Gejderfack, skärbrädor

MR 409-3

## Fästplåtar

MR 419  
MR 419 E  
MR 419 B  
MR 419 S  
MR 419 L  
MR 419 W

## Till diskådan, bassängen

MR 456  
KUL 40

## Till stativet

MR 438

## MR 209

Rullar  
1100-bassäng

Diskrumsbänkar

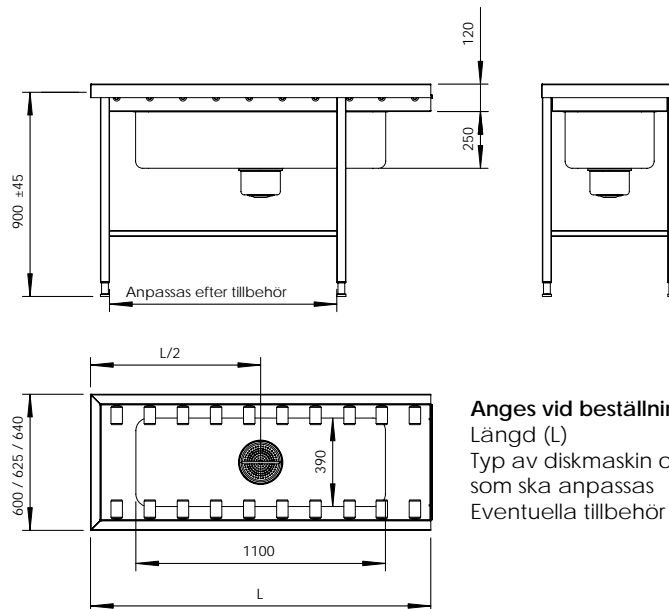
**Anges vid beställning:**

Längd (L)  
Typ av diskmaskin och vilken gavel  
som ska anpassas  
Eventuella tillbehör med placering.

- Rostfri bänk som utförs i 1,2 mm slipad och borstad plåt i kvalitet EN 1.4301.
- Inmatningsbänken förses med glidlagrade plastrullar i dimension 80x50 mm.
- Bassängen förses med silhink MR 420, breddavlopp och avloppsanslutning DN 40.
- Bänken förses med ett stativ av 40x40 mm och 25x25 mm slipade rostfria rör.
- Bänken är ställbar i höjd.
- Ställbara väggfästen ingår.
- Bänklängd (L) upp till 2635 mm förses med 2 st benpar och längd 2636-3800 mm förses med 3 st benpar.

## KANTSEKTIONER

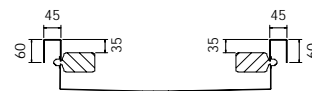

MR 401 är ett av tillbehören som passar till MR 209.

## MR 209 H

Rullar  
285 mm hög bakkant  
1100-bassäng



### TILLBEHÖR – MR 209 H

#### Underhyllor

MR 401  
MR 402

#### Gejderfack, skärbrädor

MR 409-3

#### Fästplåtar

MR 419  
MR 419 E  
MR 419 B  
MR 419 S  
MR 419 L

#### Till disklädan, bassängen

MR 456  
KUL 40

#### Till stativet

MR 438

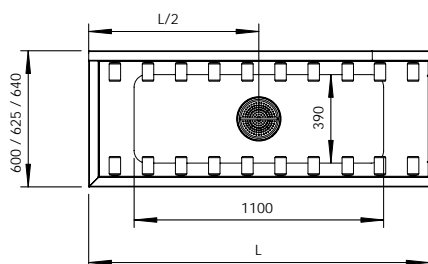
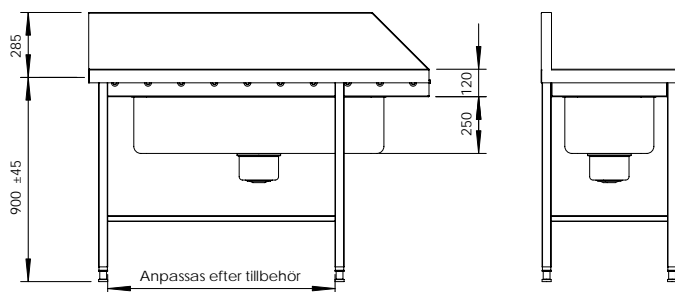

#### Anges vid beställning:

Längd (L)

Typ av diskmaskin och vilken gavel  
som ska anpassas

Eventuella tillbehör med placering.

### KANTSEKTIONER

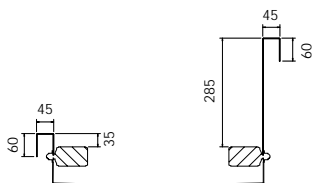

- Rostfri bänk som utförs i 1,2 mm slipad och borstad plåt i kvalitet EN 1.4301.
- Inmatningsbänken förses med glidlagrade plastrullar i dimension 80x50 mm.
- Bassängen förses med silhink MR 420, breddavlopp och avloppsanslutning DN 40.
- Bänken förses med ett stativ av 40x40 mm och 25x25 mm slipade rostfria rör.
- Bänken är ställbar i höjd.
- Ställbara väggfästen ingår.
- Bänklängd (L) upp till 2635 mm förses med 2 st benpar och längd 2636-3800 mm förses med 3 st benpar.

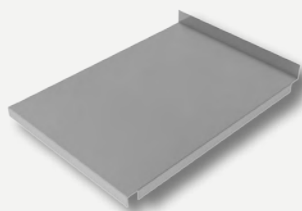

MR 402 är ett av tillbehören som passar till MR 209 H.



## TILLBEHÖR – MR 210

## Underhyllor

MR 401  
MR 402

## Gejderfack, skärbrädor

MR 409-2

## Fästplåtar

MR 419  
MR 419 E  
MR 419 B  
MR 419 S  
MR 419 L  
MR 419 W

## Till disklådan, bassängen

MR 442  
MR 456  
KUL 40

## Till stativet

MR 438

## MR 210

Glidlist  
Hel bassäng

Diskrumsbänkar

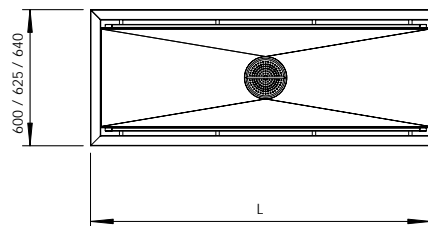
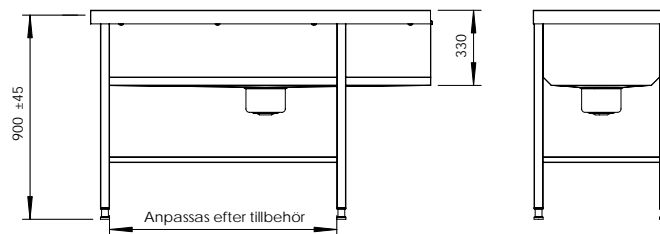
**Anges vid beställning:**Längd (L)  
Typ av diskmaskin och vilken gavel  
som ska anpassas  
Eventuella tillbehör med placering.

- Rostfri bänk som utförs i 1,2 mm slipad och borstad plåt i kvalitet EN 1.4301.
- Inmatningsbänken förses med glidlist i 30x15 mm slipat rostfritt rör.
- Bassängen förses med silhink MR 420, breddavlopp och avloppsanslutning DN 40.
- Bänken förses med ett stativ av 40x40 mm och 25x25 mm slipade rostfria rör.
- Bänken är ställbar i höjd.
- Ställbara väggfästen ingår.
- Bänklängd (L) upp till 2635 mm förses med 2 st benpar och längd 2636-3800 mm förses med 3 st benpar.

## KANTSEKTIONER

MR 210 med tillbehör  
MR 401 och MR 419 W.

## MR 210 H

Glidlist  
285 mm hög bakkant  
Hel bassäng



### TILLBEHÖR – MR 210 H

#### Underhyllor

MR 401  
MR 402

#### Gejderfack, skärbräddor

MR 409-2

#### Fästplåtar

MR 419  
MR 419 E  
MR 419 B  
MR 419 S  
MR 419 L

#### Till disklädan, bassängen

MR 442  
MR 456  
KUL 40

#### Till stativet

MR 438

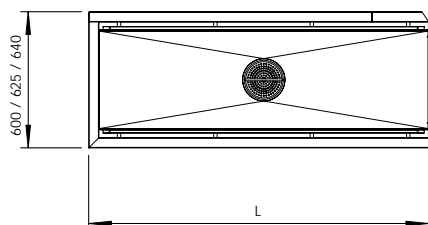
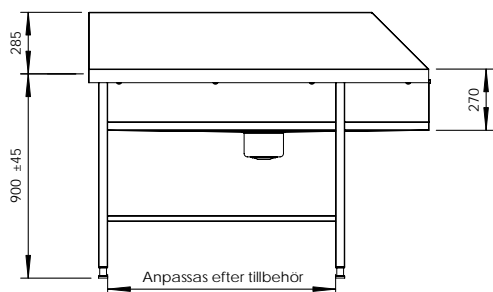

#### Anges vid beställning:

Längd (L)  
Typ av diskmaskin och vilken gavel  
som ska anpassas  
Eventuella tillbehör med placering.

### KANTSEKTIONER

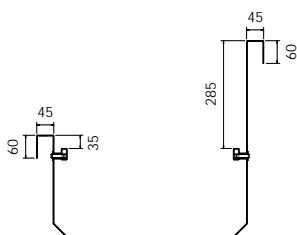

- Rostfri bänk som utförs i 1,2 mm slipad och borstad plåt i kvalitet EN 1.4301.
- Inmatningsbänken förses med glidlist i 30x15 mm slipat rostfritt rör.
- Bassängen förses med silhink MR 420, breddavlopp och avloppsanslutning DN 40.
- Bänken förses med ett stativ av 40x40 mm och 25x25 mm slipade rostfria rör.
- Bänken är ställbar i höjd.
- Ställbara väggfästen ingår.
- Bänklängd (L) upp till 2635 mm förses med 2 st benpar och längd 2636-3800 mm förses med 3 st benpar.

MR 419 är ett av tillbehören som passar till MR 210 H.



## TILLBEHÖR – MR 211

## Underhyllor

MR 401  
MR 402

## Gejderfack, skärbrädor

MR 409-2

## Fästplåtar

MR 419  
MR 419 E  
MR 419 B  
MR 419 S  
MR 419 L  
MR 419 W

## Till disklådan, bassängen

MR 442  
MR 456  
KUL 40

## Till stativet

MR 438

## MR 211

Rullar  
Hel bassäng

Diskrumsbänkar

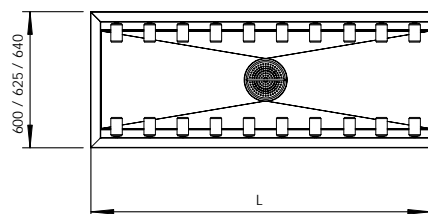
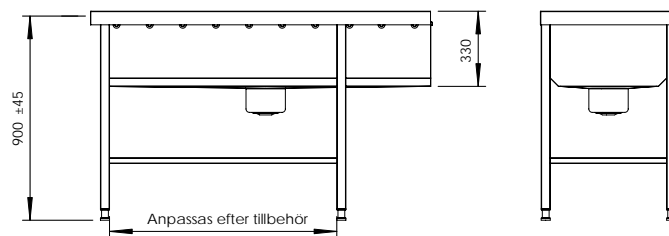
**Anges vid beställning:**Längd (L)  
Typ av diskmaskin och vilken gavel  
som ska anpassas  
Eventuella tillbehör med placering.

- Rostfri bänk som utförs i 1,2 mm slipad och borstad plåt i kvalitet EN 1.4301.
- Inmatningsbänken förses med glidlagrade plastrullar i dimension 80x50 mm.
- Bassängen förses med silhink MR 420, breddavlopp och avloppsanslutning DN 40.
- Bänken förses med ett stativ av 40x40 mm och 25x25 mm slipade rostfria rör.
- Bänken är ställbar i höjd.
- Ställbara väggfästen ingår.
- Bänklängd (L) upp till 2635 mm förses med 2 st benpar och längd 2636-3800 mm förses med 3 st benpar.

## KANTSEKTIONER

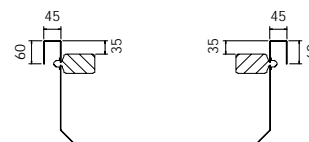

MR 442 är ett av tillbehören som passar till MR 211.

## MR 211 H

Rullar  
285 mm hög bakkant  
Hel bassäng



### TILLBEHÖR – MR 211 H

#### Underhyllor

MR 401  
MR 402

#### Gejderfack, skärbräddor

MR 409-2

#### Fästplåtar

MR 419  
MR 419 E  
MR 419 B  
MR 419 S  
MR 419 L

#### Till disklädan, bassängen

MR 442  
MR 456  
KUL 40

#### Till stativet

MR 438

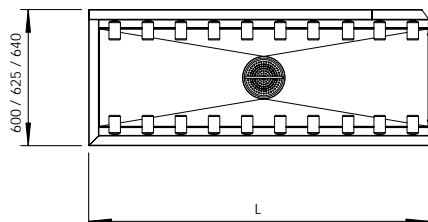
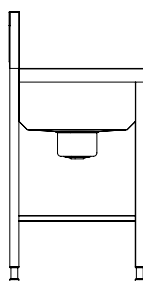
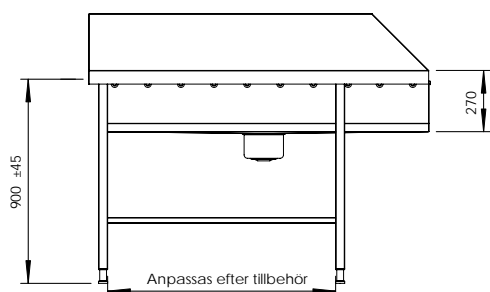

#### Anges vid beställning:

Längd (L)  
Typ av diskmaskin och vilken gavel  
som ska anpassas  
Eventuella tillbehör med placering.

### KANTSEKTIONER

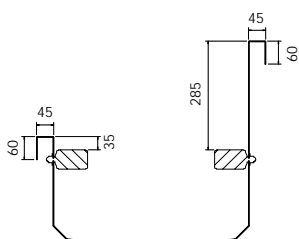

- Rostfri bänk som utförs i 1,2 mm slipad och borstad plåt i kvalitet EN 1.4301.
- Inmatningsbänken förses med glidlagrade plastrullar i dimension 80x50 mm.
- Bassängen förses med silhink MR 420, breddavlopp och avloppsanslutning DN 40.
- Bänken förses med ett stativ av 40x40 mm och 25x25 mm slipade rostfria rör.
- Bänken är ställbar i höjd.
- Ställbara väggfästen ingår.
- Bänklängd (L) upp till 2635 mm förses med 2 st benpar och längd 2636-3800 mm förses med 3 st benpar.



MR 419 B är ett av tillbehören som passar till MR 211 H.



## TILLBEHÖR - MR 212

## Underhyllor

MR 401  
MR 402

## Fästplåtar

MR 419  
MR 419 E  
MR 419 W

## Till disklådan, bassängen

MR 456  
KUL 40

## Till stativet

MR 438

## MR 212

Galler  
Hel bassäng

Diskrumsbänkar

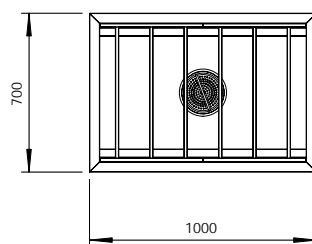
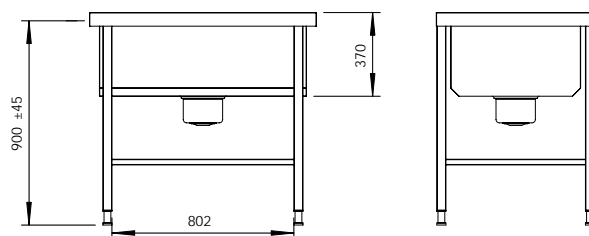

**Anges vid beställning:**  
Eventuella tillbehör med placering.

- Rostfri bänk som utförs i 1,2 mm slipad och borstad plåt i kvalitet EN 1.4301.
- Skrädbänken förses med upp-lyftbart galler för att underlätta skrädningen av kastruller och kantiner.
- Bassängen förses med silhink MR 420, breddavlopp och avloppsanslutning DN 40.
- Bänken förses med ett stativ av 40x40 mm och 25x25 mm slipade rostfria rör.
- Bänken är ställbar i höjd.
- Ställbara väggfästen ingår.
- Bänklängd (L) upp till 2635 mm förses med 2 st benpar och längd 2636-3800 mm förses med 3 st benpar.

## KANTSEKTIONER

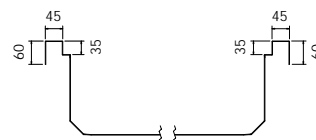

MR 438 är ett av tillbehören som passar till MR 212.

## MR 213

Rullar  
Hel bassäng



## TILLBEHÖR – MR 213

## Underhyllor

MR 401  
MR 402

## Gejderfack, skärbräddor

MR 409-3

## Fästplåtar

MR 419  
MR 419 E  
MR 419 W

## Till disklädan, bassängen

MR 456  
KUL 40

## Till stativet

MR 438

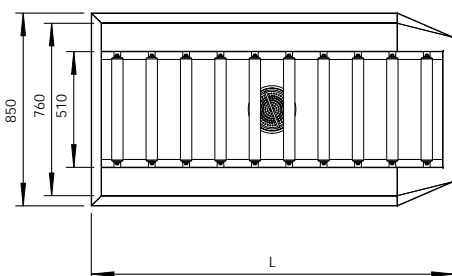
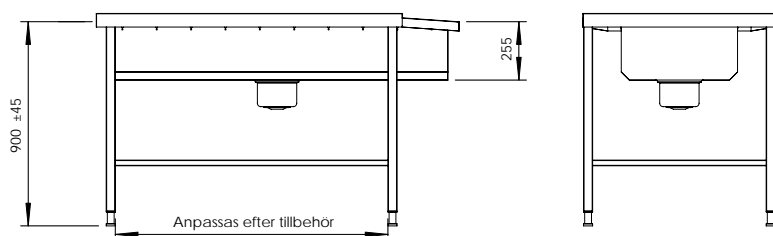
**Anges vid beställning:**

Längd (L)

Typ av diskmaskin och vilken gavel  
som ska anpassas  
Eventuella tillbehör med placering.

## KANTSEKTIONER

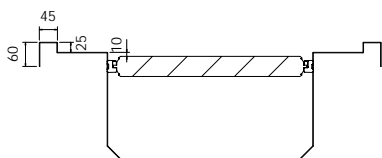

- Rostfri bänk som utförs i 1,2 mm slipad och borstad plåt i kvalitet EN 1.4301.
- In- och utmatningsbänken förses med upplyftbara, glidlagrade plastrullar i dimension 464 x 50 mm.
- Bassängen förses med silhink MR 420, breddavlopp och avloppsanslutning DN 40.
- Bänken förses med ett stativ av 40x40 mm och 25x25 mm slipade rostfria rör.
- Bänken är ställbar i höjd.
- Ställbara väggfästen ingår.
- Bänklängd (L) upp till 2635 mm förses med 2 st benpar och längd 2636-3800 mm förses med 3 st benpar.

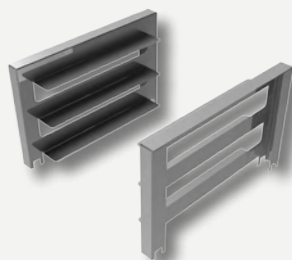

MR 409-3 är ett av tillbehören som passar till MR 213.

## TILLBEHÖR – MR 214

## Underhyllor

MR 401  
MR 402

## Gejderfack, skärbrädor

MR 409-3

## Fästplåtar

MR 419  
MR 419 E

## Till disklådan, bassängen

KUL 40

## Till toppskivan

MR 10 V  
MR 10 H  
MR 11 B  
MR 11 V  
MR 11 H  
MR 437

## Till stativet

MR 438

## MR 214

Kantsektion 10 bak  
anpassad för grov-  
diskmaskin i en gavel  
och 3/50 i övrigt

Diskrumsbänkar

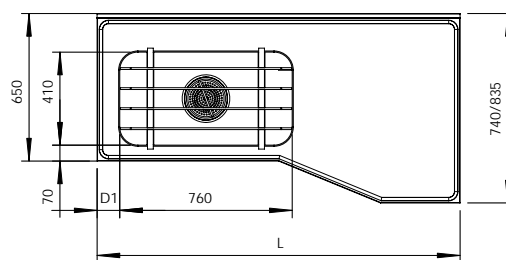
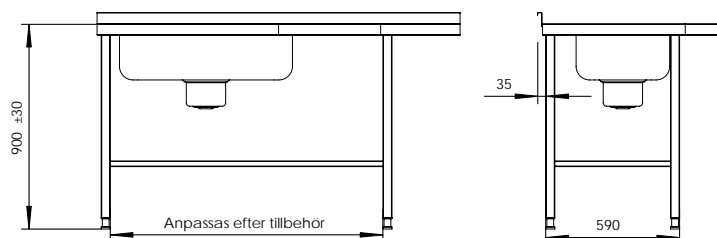
**Anges vid beställning:**

Längd (L)

Disklådans placering (D1),

minimum 100 mm

Typ av diskmaskin och vilken gavel

som ska anpassas

Front- eller gavelanslutning på disk-

maskinen

Eventuella tillbehör med placering.

- Rostfri bänk som utförs i 1,2 mm slipad och borstad plåt i kvalitet EN 1.4301.
- Toppskivan limmas på 16 mm plastskiva för en stabil ljud-isolerad arbetsyta.
- Skrädbänken förses med upplyftbart galler MR 424 S, för att underlätta skrädningen av kastruller och kantiner.
- Disklådan förses med silhink MR 420, breddavlopp och avloppsanslutning DN 40.
- Bänken förses med ett stativ av 40x40 mm och 25x25 mm slipade rostfria rör.
- Bänken är ställbar i höjd.
- Ställbara väggfästen ingår.

## KANTSEKTIONER

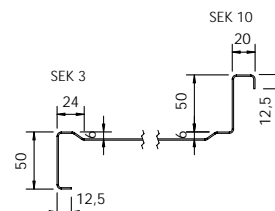
MR 437 är ett av till-  
behören som passar  
till MR 214.

## MR 214 H

Kantsektion 10/300 bak  
anpassad för grovdisk-  
maskin i en gavel  
och 3/50 i övrigt



## TILLBEHÖR – MR 214 H

## Underhyllor

MR 401  
MR 402

## Gejderfack, skärbrädor

MR 409-3

## Fästplåtar

MR 419  
MR 419 E

## Till disklådan, bassängen

KUL 40

## Till toppskivan

MR 10 V  
MR 10 H  
MR 11 V  
MR 11 H  
MR 437

## Till stativet

MR 438

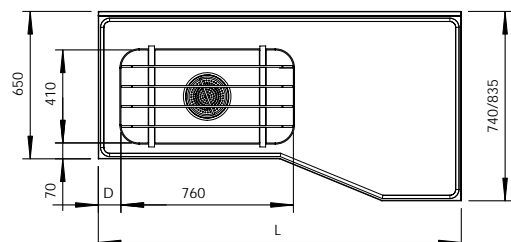
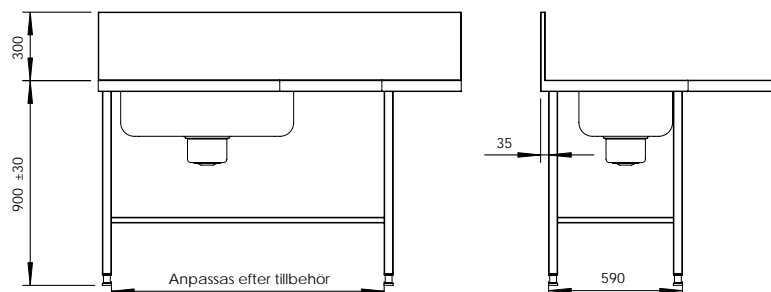
**Anges vid beställning:**

Längd (L)

Disklådans placering (D1),  
minimum 100 mm

Typ av diskmaskin och vilken gavel  
som ska anpassas

Eventuella tillbehör med placering.

## KANTSEKTIONER

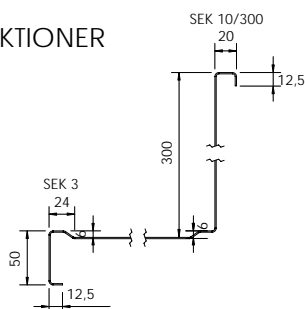

- Rostfri bänk som utförs i 1,2 mm slipad och borstad plåt i kvaliteten EN 1.4301.
- Toppskivan limmas på 16 mm plastskiva för en stabil ljudisolerad arbetsyta.
- Skrädbänken förses med upplyftbart galler MR 424 S, för att underlätta skrädningen av kastruller och kantiner.
- Disklådan förses med silhink MR 420, breddavlopp och avloppsanslutning DN 40.
- Bänken förses med ett stativ av 40x40 mm och 25x25 mm slipade rostfria rör.
- Bänken är ställbar i höjd.
- Ställbara väggfästen ingår.



KUL 40 är ett av tillbehören som passar till MR 214 H.



## TILLBEHÖR – MR 500

## Underhyllor

MR 401  
MR 402

## Gejderfack, skärbräddor

MR 409-3

## Fästplåtar

MR 419 B  
MR 419 S

## Till toppskivan

MR 421 R  
MR 428  
MR 437

## Till stativet

MR 423  
MR 438  
MR 449

## HYLLOR – MR 500

MR 608  
MR 609  
MR 610

## MR 500

Bassängkant runt om

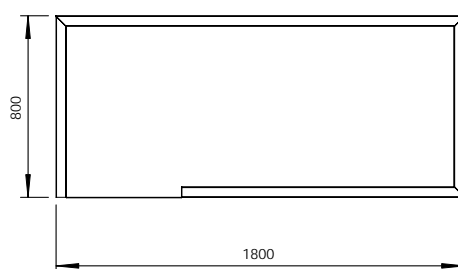
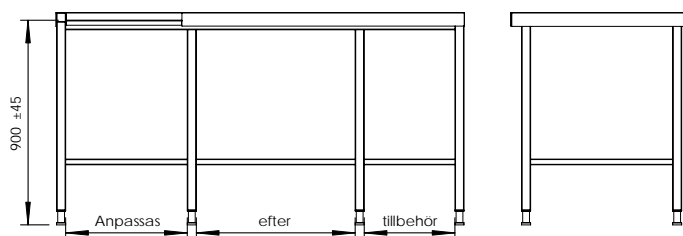
**Anges vid beställning:**

Längd (L)

Till vad och placering av anslutning  
Eventuella tillbehör med placering.

- Rostfri diskinlämningsbänk som utförs med toppskiva i 1,2 mm slipad och borstad plåt i kvalitet EN 1.4301.
- Inlämningsbänken utförs med anslutning till våra inmatningsbänkar med bassängkant för smidig transport av diskorg.
- Stativet förses med urtag för bestickvagn och avfallsvagn.
- Bänken förses med ett stativ av 40x40 mm och 25x25 mm slipade rostfria rör.
- Bänken är ställbar i höjd.
- Väggfäste/golvfäste ingår.

## KANTSEKTIONER

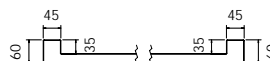

MR 449 är ett av tillbehören som passar till MR 500.

## MR 501

Bassängkant runt om  
Utlopp



### TILLBEHÖR – MR 501

#### Underhyllor

MR 401  
MR 402

#### Gejderfack, skärbräddor

MR 409-3

#### Fästplåtar

MR 419 B  
MR 419 S

#### Till toppskivan

MR 421 R  
MR 428  
MR 437

#### Till stativet

MR 423  
MR 438  
MR 449

### HYLLOR – MR 501

MR 608  
MR 609  
MR 610

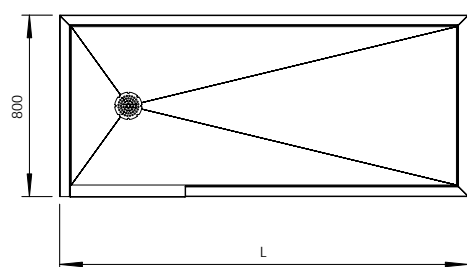
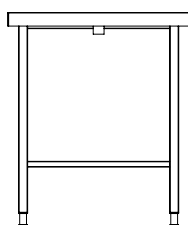
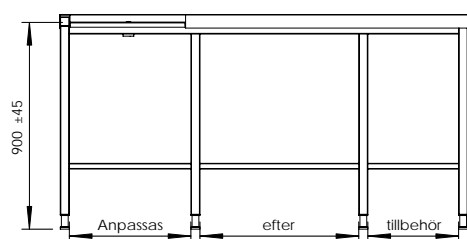

#### Anges vid beställning:

Längd (L)

Till vad och placering av anslutning

Eventuella tillbehör med placering.

### KANTSEKTIONER

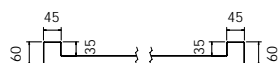

- Rostfri diskonlämningsbänk som utförs med toppskiva i 1,2 mm slipad och borstad plåt i kvalitet EN 1.4301.
- Inlämningsbänken utförs med anslutning till våra inmatningsbänkar med bassängkant för smidig transport av diskorg.
- Toppskivan förses med utloppsil med anslutning DN 40.
- Stativet förses med urtag för bestickvagn och avfallsvagn.
- Bänken förses med ett stativ av 40 x 40 mm och 25 x 25 mm slipade rostfria rör.
- Bänken är ställbar i höjd.
- Väggfäste/golvfäste ingår.



MR 428 är ett av tillbehören som passar till MR 501.

För priser se separat prislista

## TILLBEHÖR – MR 502

## Underhyllor

MR 401  
MR 402

## Gejderfack, skärbrädor

MR 409-3

## Fästplåtar

MR 419 B  
MR 419 S

## Till disklådan, bassängen

KUL 40

## Till toppskivan

MR 421 R  
MR 428  
MR 437

## Till stativet

MR 423  
MR 438  
MR 449

## HYLLOR – MR 502

MR 608  
MR 609  
MR 610

## MR 502

Bassängkant runt om  
Disklåda

Diskrumsbänkar

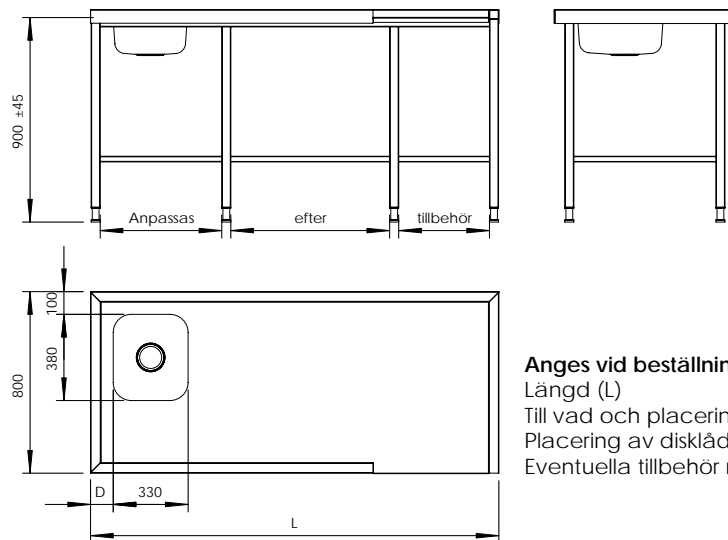
**Anges vid beställning:**

Längd (L)

Till vad och placering av anslutning

Placering av disklåda (D)

Eventuella tillbehör med placering.

- Rostfri diskinlämningsbänk som utförs med toppskiva i 1,2 mm slipad och borstad plåt i kvalitet EN 1.4301.
- Inlämningsbänken utförs med anslutning till våra inmatningsbänkar med bassängkant för smidig transport av diskorg.
- Toppskivan förses med disklåda DE-33.
- Stativet förses med urtag för bestickvagn och avfallsvagn.
- Bänken förses med ett stativ av 40 x 40 mm och 25 x 25 mm slipade rostfria rör.
- Bänken är ställbar i höjd.
- Väggfäste/golfäste ingår.

## KANTSEKTIONER

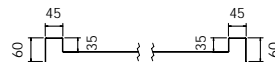
MR 502 med tillbehör  
MR 423, MR 449, MR 609  
och MR 701.

## MR 503

Bassängkant runt om  
Rullbana



### TILLBEHÖR – MR 503

#### Underhyllor

MR 401  
MR 402

#### Gejderfack, skärbräddor

MR 409-3

#### Fästplåtar

MR 419 B  
MR 419 S

#### Till toppskivan

MR 428

#### Till disklådan, bassängen

MR 420 D

#### Till stativet

MR 438  
MR 449

### HYLLOR – MR 503

MR 608  
MR 609  
MR 610

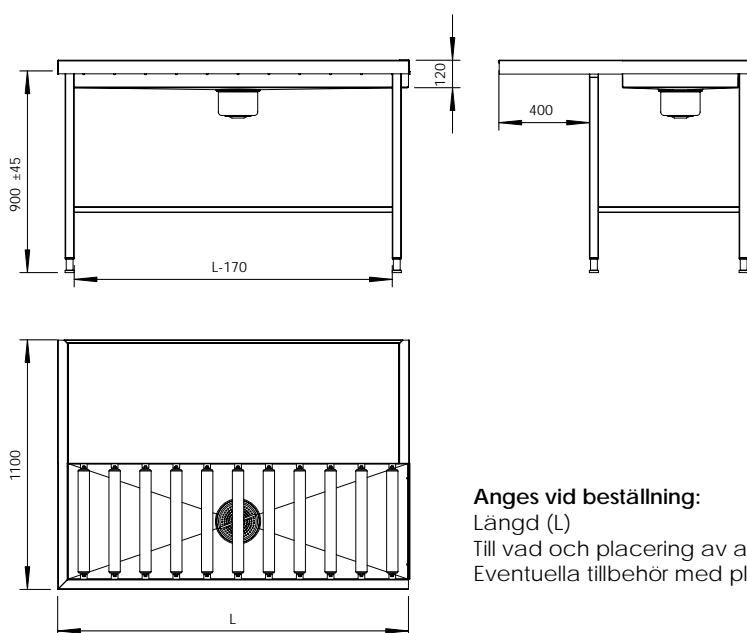

#### Anges vid beställning:

Längd (L)

Till vad och placering av anslutning

Eventuella tillbehör med placering.

### KANTSEKTIONER

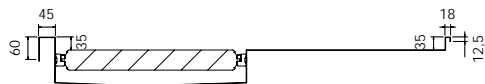

- Rostfri diskinlämningsbänk som utförs med toppskiva i 1,2 mm slipad och borstad plåt i kvalitet EN 1.4301.
- Inlämningsbänken utförs med anslutning till våra inmatningsbänkar med bassängkant för smidig transport av diskkorg.
- Rullbanan förses med långa löstagbara rullar i dimension 464 x 50 mm.
- Tråget under rullbanan utförs med fall mot centrumplacerad silhink.
- Bänken förses med ett stativ av 40x40 mm och 25x25 mm slipade rostfria rör.
- Bänken är ställbar i höjd.
- Väggfäste/golvfäste ingår.



MR 610 är en av hyllorna som passar till MR 503.

## TILLBEHÖR – MR 504

## Underhyllor

MR 401  
MR 402

## Gejderfack, skärbräddor

MR 409-2

## Fästplåtar

MR 419 B  
MR 419 S

## Till disklådan, bassängen

MR 420 D  
MR 432  
MR 433  
MR 450  
MR 451 E  
MR 451 D  
MR 452  
MR 453  
MR 454

## Till toppskivan

MR 428

## Till stativet

MR 438

## HYLLOR – MR 504

MR 608  
MR 609  
MR 610

## MR 504

Bassängkant runt om  
Hel bassäng  
Rakt galler

Diskrumsbänkar

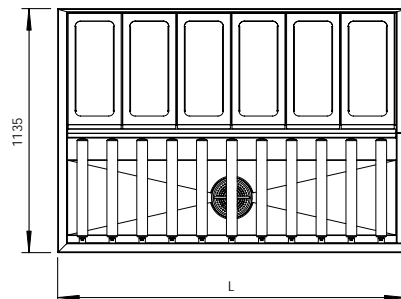
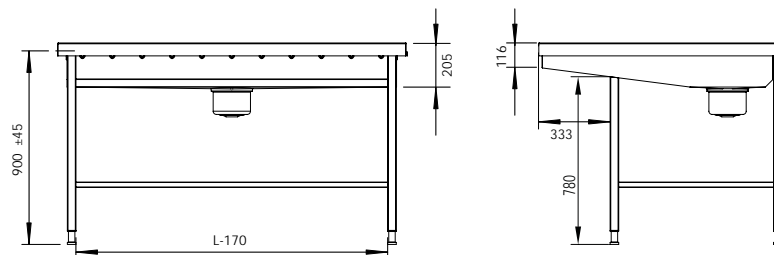
**Anges vid beställning:**

Längd (L)

Till vad och placering av anslutning  
Eventuella tillbehör med placering.

- Rostfri bänk som utförs med toppskiva i 1,2 mm slipad och borstad plåt i kvalitet EN 1.4301.
- Inlämningsbänken utförs med anslutning till våra inmatningsbänkar med bassängkant för smidig transport av diskorg.
- Rullbanan förses med långa löstagbara rullar i dimension 464x50 mm och diskinlämnings-sidan förses med galler.
- Bassängen utförs med fall mot centrumplacerad silhink.
- Bänken förses med ett stativ av 40x40 mm och 25x25 mm slipade rostfria rör.
- Bänken är ställbar i höjd.
- Väggfäste/golvfäste ingår.

## KANTSEKTIONER

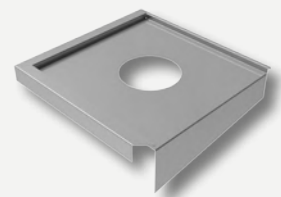
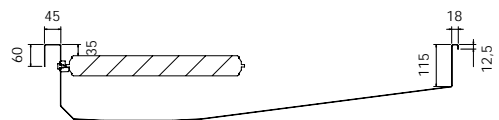
MR 451 E är ett av till-  
behören som passar  
till MR 504.



## MR 504 L

Bassängkant runt om  
Hel bassäng  
Lutande galler

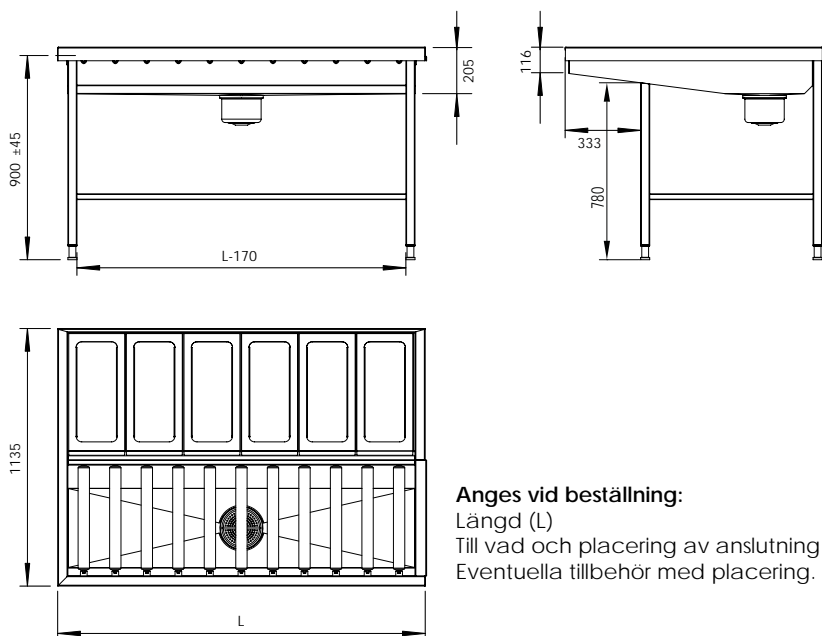

**Anges vid beställning:**

Längd (L)  
Till vad och placering av anslutning  
Eventuella tillbehör med placering.

### KANTSEKTIONER

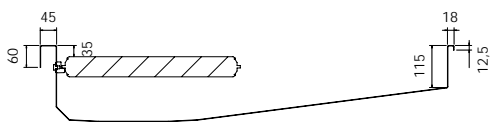

- Rostfri bänk som utförs med toppskiva i 1,2 mm slipad och borstad plåt i kvalitet EN 1.4301.
- Inlämningsbänken utförs med anslutning till våra inmatningsbänkar med bassängkant för smidig transport av diskorg.
- Rullbanan förses med långa löstagbara rullar i dimension 464x50 mm och diskinlämningsidan förses med galler.
- Bassängen utförs med fall mot centrumplacerad silhink.
- Bänken förses med ett stativ av 40x40 mm och 25x25 mm slipade rostfria rör.
- Bänken är ställbar i höjd.
- Väggfäste/golvfäste ingår.

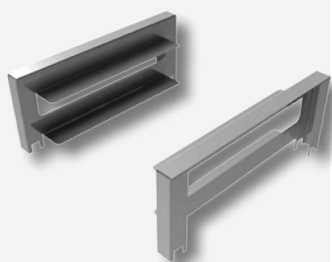

MR 409-2 är ett av tillbehören som passar till MR 504 L.

### TILLBEHÖR – MR 504 L

#### Underhyllor

MR 401  
MR 402

#### Gejderfack, skärbräddor

MR 409-2

#### Fästplåtar

MR 419 B  
MR 419 S

#### Till disklådan, bassängen

MR 420 D  
MR 432  
MR 433  
MR 450  
MR 451 E  
MR 451 D  
MR 452  
MR 453  
MR 454

#### Till toppskivan

MR 428

#### Till stativet

MR 438

### HYLLOR – MR 504 L

MR 608  
MR 609  
MR 610

## TILLBEHÖR – MR 505

## Underhyllor

MR 401  
MR 402

## Gejderfack, skärbräddor

MR 409-3

## Fästplåtar

MR 419 B  
MR 419 S

## Till disklådan, bassängen

MR 420 D  
MR 451 E  
MR 451 D

## Till stativet

MR 438

## HYLLOR – MR 505

MR 608  
MR 609  
MR 610

## MR 505

Bassängkant runt om  
Rullbana  
Brickbana

Diskrumsbänkar

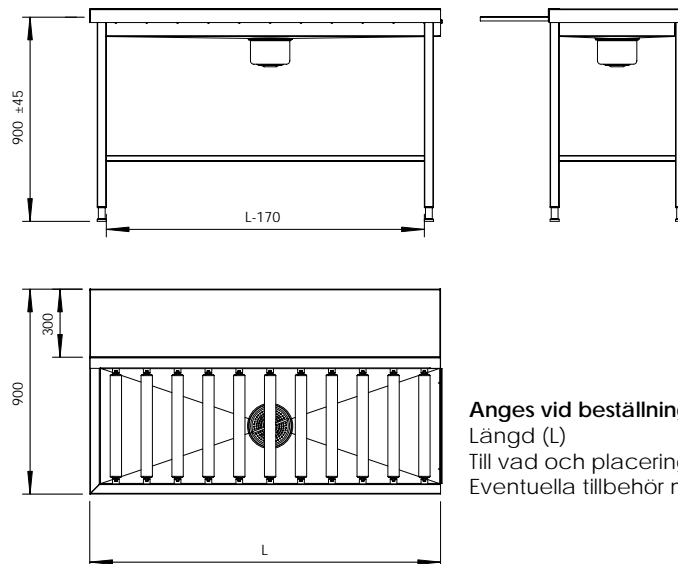
**Anges vid beställning:**

Längd (L)

Till vad och placering av anslutning

Eventuella tillbehör med placering.

- Rostfri diskinlämningsbänk som utförs med toppskiva i 1,2 mm slipad och borstad plåt i kvalitet EN 1.4301.
- Inlämningsbänken utförs med anslutning till våra inmatningsbänkar med bassängkant för smidig transport av diskorg.
- Rullbanan förses med långa löstagbara rullar i dimension 464x50 mm.
- Den släta brickbanan limmas på en 16 mm plastskiva och hängs över kanten på rullbana för att få en tät övergång.
- Tråget under rullbanan utförs med fall mot centrumplacerad silhink.
- Bänken förses med ett stativ av 40x40 mm och 25x25 mm slipade rostfria rör.
- Bänken är ställbar i höjd.
- Väggfäste/golvfäste ingår.

## KANTSEKTIONER

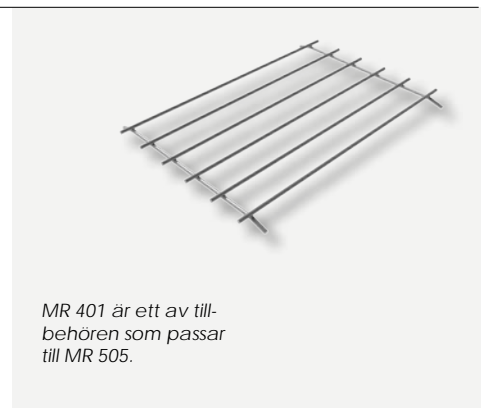
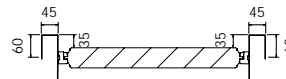

MR 401 är ett av tillbehören som passar till MR 505.

För priser se separat prislista

## MR 506

Bassängkant runt om



## TILLBEHÖR – MR 506

## Fästplåtar

MR 419 B  
MR 419 S

## Till toppskivan

MR 428  
MR 421 R

## Till stativet

MR 423  
MR 438  
MR 449

## HYLLOR – MR 506

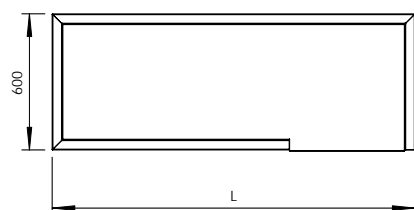
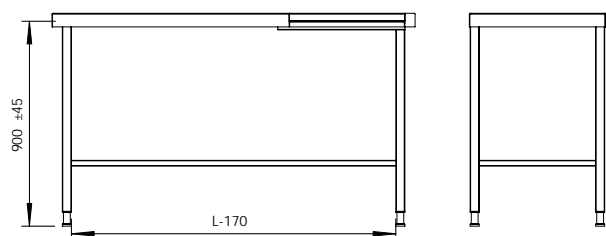
MR 608  
MR 609  
MR 610**Anges vid beställning:**

Längd (L)

Till vad och placering av anslutning

Eventuella tillbehör med placering.

## KANTSEKTIONER

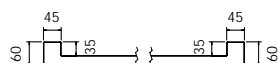

- Rostfri diskonlämningsbänk som utförs med toppskiva i 1,2 mm slipad och borstad plåt i kvalitet EN 1.4301.
- Inlämningsbänken utförs med anslutning till våra inmatningsbänkar med bassängkant för smidig transport av diskorg.
- Stativet utförs utan stag i framkant för placering av bestickvagn och avfallstunna.
- Bänken förses med ett stativ av 40 x 40 mm och 25 x 25 mm slipade rostfria rör.
- Bänken är ställbar i höjd.
- Väggfäste/golvfäste ingår.



MR 423 är ett av tillbehören som passar till MR 506.

För priser se separat prislista



Diskrumsexempel som visar produkter i stor variation. Vi bygger köksarbetsplatser som möter de moderna kraven på funktion, flexibilitet och ergonomi.

*Vi erbjuder ett brett produktsortiment som utökas hela tiden. Standardvagnar och standarbänkar är populära produkter som lagerhålls för att kunna levereras omgående.*

*Dispenservagnar för tallrikar, brickor och diskkorgar är exempel på storsäljare – nya modeller av både standard- och dispenservagnar finns med i vårt utökade sortiment. Bland nyheterna syns även en mängd tillbehör som öppnar upp för nya möjligheter på arbetsplatsen inom såväl kök som industri.*

Diskrumsexempel



För priser se separat prislista



## TILLBEHÖR – MR 220

## Underhyllor

MR 401  
MR 402  
MR 406

## Gejderfack, skärbrädor

MR 409

## Lådor, skåp

MR 413 H  
MR 416 H  
MR 417

## Fästplåtar

MR 419  
MR 419 E  
MR 419 B  
MR 419 S  
MR 419 L

## Till disklådan, bassängen

MR 443  
KUL 40

## Till toppskivan

MR 10 V  
MR 10 H  
MR 11 B  
MR 11 V  
MR 11 H  
MR 421 R  
MR 437  
MR 448 S  
MR 448 U  
MR 448 N  
MR 448 V

## Till stativet

MR 423  
MR 435  
MR 435 B  
MR 438  
MR 449

## MR 220

Kantsektion 10 bak  
anpassad för disk-  
maskin i en gavel  
och 3/50 i övrigt



Diskrumsbänkar

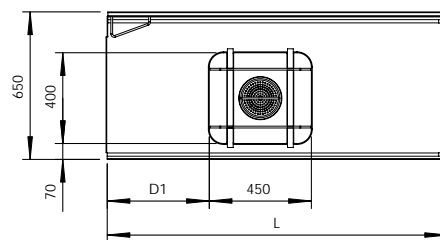
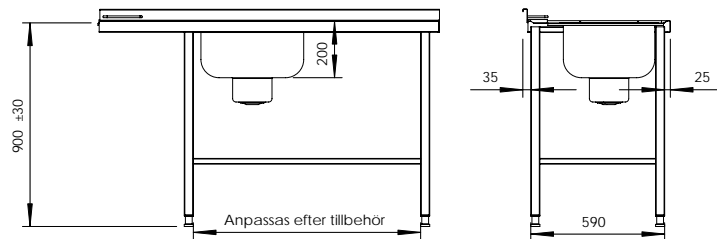

## Anges vid beställning:

Längd (L)

Disklådans placering (D1), minimum 100 mm

Typ av diskmaskin och vilken gavel  
som ska anpassas

Eventuella tillbehör med placering.

- Rostfri bänk som utförs med toppskiva i 1,2 mm slipad och borstad plåt i kvalitet EN 1.4301.
- Toppskivan limmas på 16 mm plastskiva för en stabil ljud-isolerad arbetsyta.
- Disklådan förses med silhink MR 420, glidskena MR 424, breddavlopp och avloppsanslutning DN 40.
- Bänken förses med ett stativ av 40x40 mm och 25x25 mm slipade rostfria rör.
- Bänken är ställbar i höjd.
- Ställbara väggfästen ingår.
- Bänklängd (L) upp till 2400 mm förses med 2 st benpar och längd 2401-3800 mm förses med 3 st benpar.

## KANTSEKTIONER

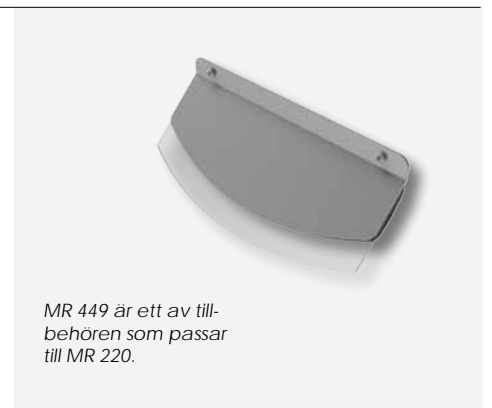
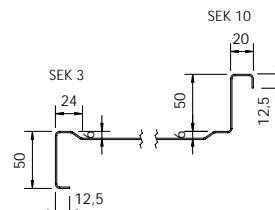

MR 449 är ett av till-  
behören som passar  
till MR 220.

## MR 220 H

Kantsektion 10/300 bak  
anpassad för disk-  
maskin i en gavel  
och 3/50 i övrigt



### TILLBEHÖR – MR 220 H

#### Underhyllor

MR 401  
MR 402  
MR 406

#### Gejderfack, skärbrädor

MR 409

#### Lådor, skåp

MR 413 H  
MR 416 H  
MR 417

#### Fästplåtar

MR 419  
MR 419 E  
MR 419 B  
MR 419 S  
MR 419 L

#### Till disklådan, bassängen

MR 443  
KUL 40

#### Till toppskivan

MR 10 V  
MR 10 H  
MR 11 V  
MR 11 H  
MR 421 R  
MR 437  
MR 448 S  
MR 448 U  
MR 448 N  
MR 448 V

#### Till stativet

MR 423  
MR 435  
MR 435 B  
MR 438  
MR 449

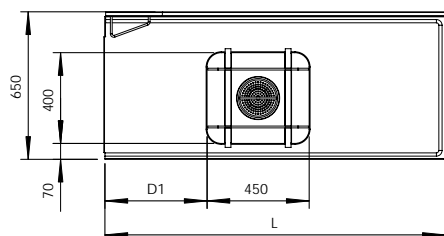
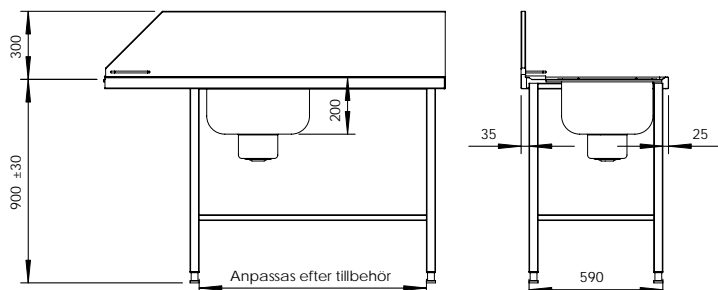

#### Anges vid beställning:

Längd (L)

Disklådans placering (D1), minimum 100 mm

Typ av diskmaskin och vilken gavel  
som ska anpassas

Eventuella tillbehör med placering.

### KANTSEKTIONER

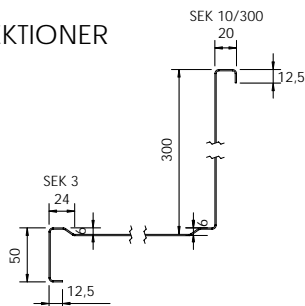

- Rostfri bänk som utförs med toppskiva i 1,2 mm slipad och borstad plåt i kvalitet EN 1.4301.
- Toppskivan limmas på 16 mm plastskiva för en stabil ljud-isolerad arbetsyta.
- Disklådan förses med silhink MR 420, glidskena MR 424, breddavlopp och avloppsan-slutning DN 40.
- Bänken förses med ett stativ av 40x40 mm och 25x25 mm slipade rostfria rör.
- Bänken är ställbar i höjd.
- Ställbara väggfästen ingår.
- Bänklängd (L) upp till 2400 mm förses med 2 st benpar och längd 2401-3800 mm förses med 3 st benpar.

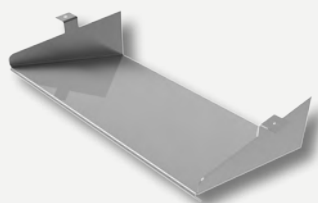

MR 423 är ett av till-  
behören som passar  
till MR 220 H.

## TILLBEHÖR – MR 221

## Underhyllor

MR 401  
MR 402  
MR 406

## Gejderfack, skärbrädor

MR 409

## Lådor, skåp

MR 413 H  
MR 416 H  
MR 417

## Fästplåtar

MR 419  
MR 419 E  
MR 419 B  
MR 419 S  
MR 419 L

## Till disklädan, bassängen

MR 443  
KUL 40

## Till toppskivan

MR 10 V  
MR 10 H  
MR 11 B  
MR 11 V  
MR 11 H  
MR 421 R  
MR 437  
MR 448 S  
MR 448 U  
MR 448 N  
MR 448 V

## Till stativet

MR 423  
MR 435  
MR 435 B  
MR 438  
MR 449

## MR 221

Kantsektion 10 bak  
anpassad för disk-  
maskin i en gavel  
och 3/50 i övrigt

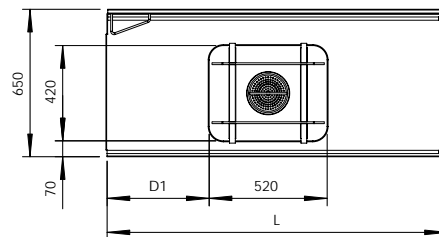
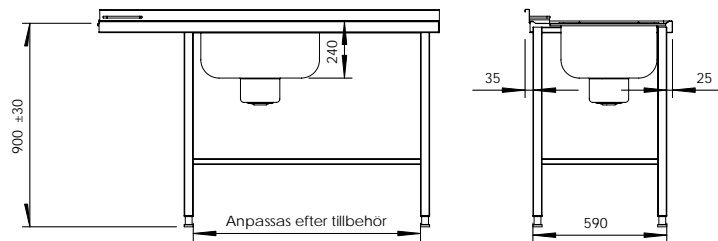

Diskrumsbänkar

**Anges vid beställning:**

Längd (L)

Disklädans placering (D1), minimum 100 mm

Typ av diskmaskin och vilken gavel  
som ska anpassas

Eventuella tillbehör med placering.

- Rostfri bänk som utförs med toppskiva i 1,2 mm slipad och borstad plåt i kvalitet EN 1.4301.
- Toppskivan limmas på 16 mm plastskiva för en stabil ljud-isolerad arbetsyta.
- Disklädan förses med silhink MR 420, glidskena MR 424, breddavlopp och avloppsanslutning DN 40.
- Bänken förses med ett stativ av 40x40 mm och 25x25 mm slipade rostfria rör.
- Bänken är ställbar i höjd.
- Ställbara väggfästen ingår.
- Bänklängd (L) upp till 2400 mm förses med 2 st benpar och längd 2401-3800 mm förses med 3 st benpar.

## KANTSEKTIONER

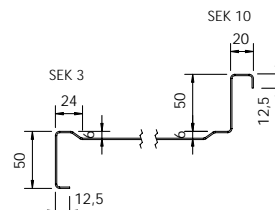

MR 435 är ett av till-  
behören som passar  
till MR 221.

## MR 221 H

Kantsektion 10/300 bak  
anpassad för disk-  
maskin i en gavel  
och 3/50 i övrigt



## TILLBEHÖR – MR 221 H

## Underhyllor

MR 401  
MR 402  
MR 406

## Gejderfack, skärbrädor

MR 409

## Lådor, skåp

MR 413 H  
MR 416 H  
MR 417

## Fästplåtar

MR 419  
MR 419 E  
MR 419 B  
MR 419 S  
MR 419 L

## Till disklådan, bassängen

MR 443  
KUL 40

## Till toppskivan

MR 10 V  
MR 10 H  
MR 11 V  
MR 11 H  
MR 421 R  
MR 437  
MR 448 S  
MR 448 U  
MR 448 N  
MR 448 V

## Till stativet

MR 423  
MR 435  
MR 435 B  
MR 438  
MR 449

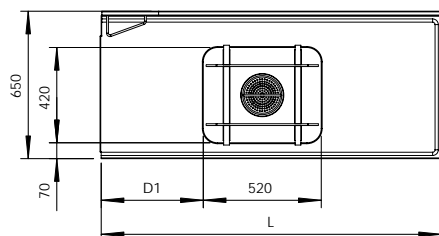
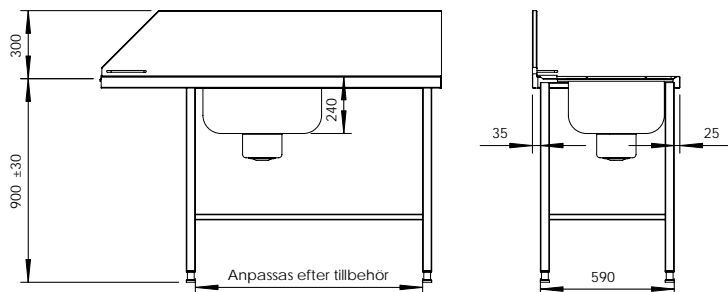
**Anges vid beställning:**

Längd (L)

Disklådans placering (D1), minimum 100 mm

Typ av diskmaskin och vilken gavel  
som ska anpassas

Eventuella tillbehör med placering.

## KANTSEKTIONER

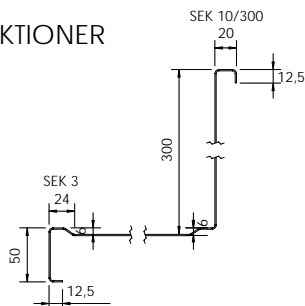

- Rostfri bänk som utförs med toppskiva i 1,2 mm slipad och borstad plåt i kvalitet EN 1.4301.
- Toppskivan limmas på 16 mm plastskiva för en stabil ljud-isolerad arbetsyta.
- Disklådan förses med silhink MR 420, glidskena MR 424, breddavlopp och avloppsan-slutning DN 40.
- Bänken förses med ett stativ av 40x40 mm och 25x25 mm slipade rostfria rör.
- Bänken är ställbar i höjd.
- Ställbara väggfästen ingår.
- Bänklängd (L) upp till 2400 mm förses med 2 st benpar och längd 2401-3800 mm förses med 3 st benpar.



MR 443 är ett av till-  
behören som passar  
till MR 221 H.

## TILLBEHÖR – MR 222

## Underhyllor

MR 401  
MR 402  
MR 406

## Gejderfack, skärbrädor

MR 409

## Lådor, skåp

MR 413 H  
MR 416 H  
MR 417

## Fästplåtar

MR 419  
MR 419 E  
MR 419 B  
MR 419 S  
MR 419 L

## Till disklådan, bassängen

MR 443  
KUL 40

## Till toppskivan

MR 10 V  
MR 10 H  
MR 11 B  
MR 11 V  
MR 11 H  
MR 421 R  
MR 437  
MR 448 S  
MR 448 U  
MR 448 N  
MR 448 V

## Till stativet

MR 423  
MR 435  
MR 435 B  
MR 438  
MR 449

## MR 222

Kantsektion 10 bak  
anpassad för diskma-  
skin i en gavel och  
3/50 i övrigt



Diskrumsbänkar

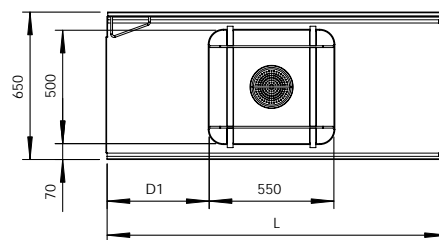
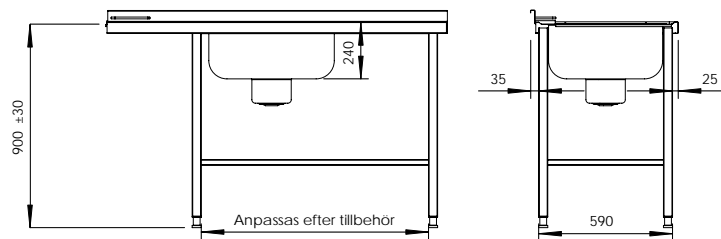

## Anges vid beställning:

Längd (L)

Disklådans placering (D1), minimum 100 mm

Typ av diskmaskin och vilken gavel  
som ska anpassas

Eventuella tillbehör med placering.

- Rostfri bänk som utförs med toppskiva i 1,2 mm slipad och borstad plåt i kvalitet EN 1.4301.
- Toppskivan limmas på 16 mm plastskiva för en stabil ljud-isolerad arbetsyta.
- Disklådan förses med silhink MR 420, glidskena MR 424, breddavlopp och avloppsanslutning DN 40.
- Bänken förses med ett stativ av 40x40 mm och 25x25 mm slipade rostfria rör.
- Bänken är ställbar i höjd.
- Ställbara väggfästen ingår.
- Bänklängd (L) upp till 2400 mm förses med 2 st benpar och längd 2401-3800 mm förses med 3 st benpar.

## KANTSEKTIONER

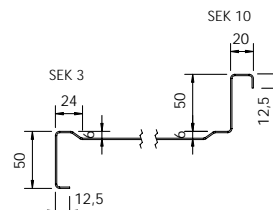

MR 222 med tillbehör  
MR 401, MR 413  
och MR 419 E.



## MR 222 H

Kantsektion 10/300 bak  
anpassad för disk-  
maskin i en gavel  
och 3/50 i övrigt



### TILLBEHÖR – MR 222 H

#### Underhyllor

MR 401  
MR 402  
MR 406

#### Gejderfack, skärbrädor

MR 409

#### Lådor, skåp

MR 413 H  
MR 416 H  
MR 417

#### Fästplåtar

MR 419  
MR 419 E  
MR 419 B  
MR 419 S  
MR 419 L

#### Till disklådan, bassängen

MR 443  
KUL 40

#### Till toppskivan

MR 10 V  
MR 10 H  
MR 11 V  
MR 11 H  
MR 421 R  
MR 437  
MR 448 S  
MR 448 U  
MR 448 N  
MR 448 V

#### Till stativet

MR 423  
MR 435  
MR 435 B  
MR 438  
MR 449

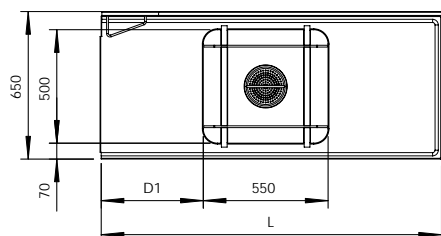
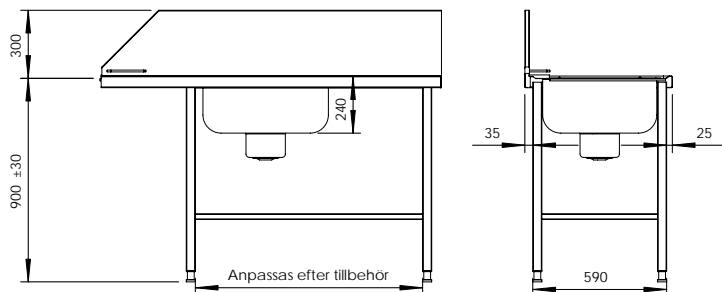

#### Anges vid beställning:

Längd (L)

Disklådans placering (D1), minimum 100 mm

Typ av diskmaskin och vilken gavel  
som ska anpassas

Eventuella tillbehör med placering.

### KANTSEKTIONER

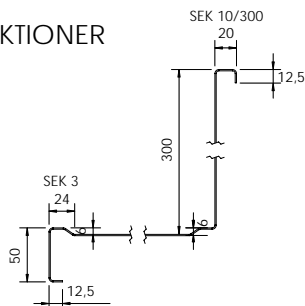

- Rostfri bänk som utförs med toppskiva i 1,2 mm slipad och borstad plåt i kvalitet EN 1.4301.
- Toppskivan limmas på 16 mm plastskiva för en stabil ljud-isolerad arbetsyta.
- Disklådan förses med silhink MR 420, glidskena MR 424, breddavlopp och avloppsan-slutning DN 40.
- Bänken förses med ett stativ av 40x40 mm och 25x25 mm slipade rostfria rör.
- Bänken är ställbar i höjd.
- Ställbara väggfästen ingår.
- Bänklängd (L) upp till 2400 mm förses med 2 st benpar och längd 2401-3800 mm förses med 3 st benpar.



MR 406 är ett av till-  
behören som passar  
till MR 222 H.

## TILLBEHÖR – MR 223

## Underhyllor

MR 401  
MR 402  
MR 406

## Gejderfack, skärbrädor

MR 409

## Lådor, skåp

MR 413 H  
MR 416 H  
MR 417

## Fästplåtar

MR 419  
MR 419 E  
MR 419 B  
MR 419 S  
MR 419 L

## Till disklädan, bassängen

MR 443  
KUL 40

## Till toppskivan

MR 10 V  
MR 10 H  
MR 11 B  
MR 11 V  
MR 11 H  
MR 421 R  
MR 437  
MR 448 S  
MR 448 U  
MR 448 N  
MR 448 V

## Till stativet

MR 423  
MR 435  
MR 435 B  
MR 438  
MR 449

## MR 223

Kantsektion 10 bak  
anpassad för disk-  
maskin i en gavel  
och 3/50 i övrigt



Diskrumsbänkar

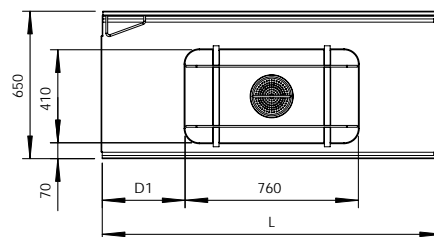
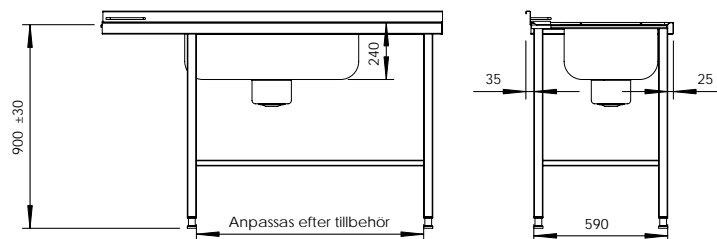

## Anges vid beställning:

Längd (L)

Disklädans placering (D1), minimum 100 mm

Typ av diskmaskin och vilken gavel  
som ska anpassas

Eventuella tillbehör med placering.

- Rostfri bänk som utförs med toppskiva i 1,2 mm slipad och borstad plåt i kvalitet EN 1.4301.
- Toppskivan limmas på 16 mm plastskiva för en stabil ljud-isolerad arbetsyta.
- Disklädan förses med silhink MR 420, glidskena MR 424, breddavlopp och avloppsanslutning DN 40.
- Bänken förses med ett stativ av 40x40 mm och 25x25 mm slipade rostfria rör.
- Bänken är ställbar i höjd.
- Ställbara väggfästen ingår.
- Bänklängd (L) upp till 2400 mm förses med 2 st benpar och längd 2401-3800 mm förses med 3 st benpar.

## KANTSEKTIONER

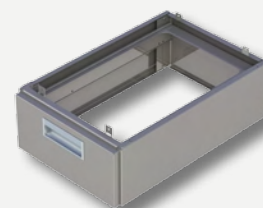
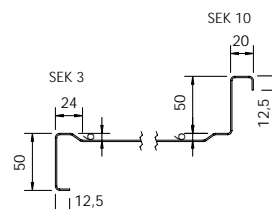

MR 413 H är ett av till-  
behören som passar  
till MR 223.

## MR 223 H

Kantsektion 10/300 bak  
anpassad för disk-  
maskin i en gavel  
och 3/50 i övrigt



### TILLBEHÖR – MR 223 H

#### Underhyllor

MR 401  
MR 402  
MR 406

#### Gejderfack, skärbrädor

MR 409

#### Lådor, skåp

MR 413 H  
MR 416 H  
MR 417

#### Fästplåtar

MR 419  
MR 419 E  
MR 419 B  
MR 419 S  
MR 419 L

#### Till disklådan, bassängen

MR 443  
KUL 40

#### Till toppskivan

MR 10 V  
MR 10 H  
MR 11 V  
MR 11 H  
MR 421 R  
MR 437  
MR 448 S  
MR 448 U  
MR 448 N  
MR 448 V

#### Till stativet

MR 423  
MR 435  
MR 435 B  
MR 438  
MR 449

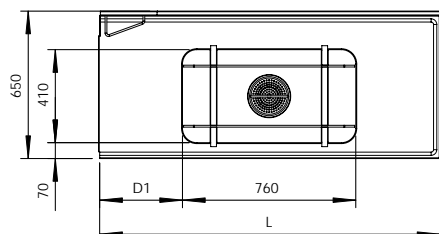
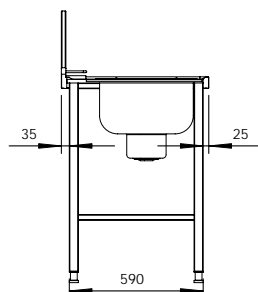
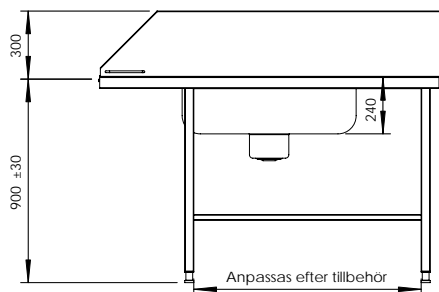

#### Anges vid beställning:

Längd (L)

Disklådans placering (D1), minimum 100 mm

Typ av diskmaskin och vilken gavel  
som ska anpassas

Eventuella tillbehör med placering.

### KANTSEKTIONER

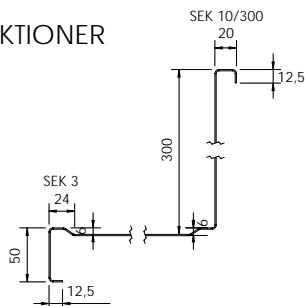

- Rostfri bänk som utförs med toppskiva i 1,2 mm slipad och borstad plåt i kvalitet EN 1.4301.
- Toppskivan limmas på 16 mm plastskiva för en stabil ljud-isolerad arbetsyta.
- Disklådan förses med silhink MR 420, glidskena MR 424, breddavlopp och avloppsan-slutning DN 40.
- Bänken förses med ett stativ av 40x40 mm och 25x25 mm slipade rostfria rör.
- Bänken är ställbar i höjd.
- Ställbara väggfästen ingår.
- Bänklängd (L) upp till 2400 mm förses med 2 st benpar och längd 2401-3800 mm förses med 3 st benpar.

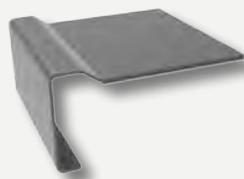

MR 421 R är ett av till-  
behören som passar  
till MR 223 H.

## TILLBEHÖR – MR 224

## Underhyllor

MR 401  
MR 402  
MR 406

## Gejderfack, skärbrädor

MR 409

## Lådor, skåp

MR 413 H  
MR 416 H  
MR 417

## Fästplåtar

MR 419  
MR 419 E  
MR 419 B  
MR 419 S  
MR 419 L

## Till disklådan, bassängen

MR 443  
KUL 40

## Till toppskivan

MR 10 V  
MR 10 H  
MR 11 B  
MR 11 V  
MR 11 H  
MR 421 R  
MR 437  
MR 448 S  
MR 448 U  
MR 448 N  
MR 448 V

## Till stativet

MR 423  
MR 435  
MR 435 B  
MR 438  
MR 449

## MR 224

Kantsektion 10 bak  
anpassad för disk-  
maskin i en gavel  
och 3/50 i övrigt

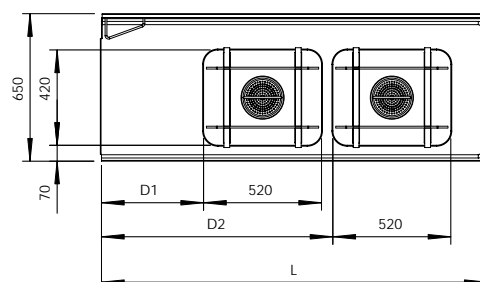
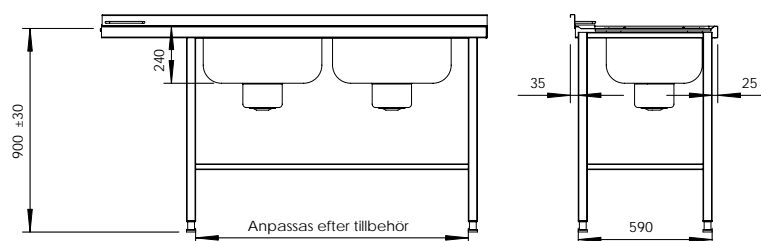

Diskrumsbänkar

**Anges vid beställning:**

Längd (L)

Disklådans placering (D1 och D2),  
minimum 100 mm

Typ av diskmaskin och vilken gavel  
som ska anpassas

Eventuella tillbehör med placering.

- Rostfri bänk som utförs med toppskiva i 1,2 mm slipad och borstad plåt i kvalitet EN 1.4301.
- Toppskivan limmas på 16 mm plastskiva för en stabil ljudisolerad arbetsyta.
- Disklådan förses med silhink MR 420, glidskena MR 424, breddavlopp och avloppsanslutning DN 40.
- Bänken förses med ett stativ av 40x40 mm och 25x25 mm slipade rostfria rör.
- Bänken är ställbar i höjd.
- Ställbara väggfästen ingår.
- Bänklängd (L) upp till 2400 mm förses med 2 st benpar och längd 2401-3800 mm förses med 3 st benpar.

## KANTSEKTIONER

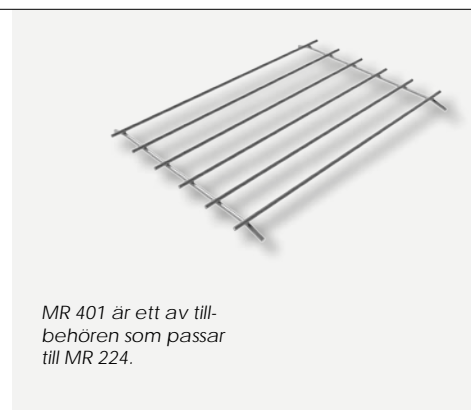
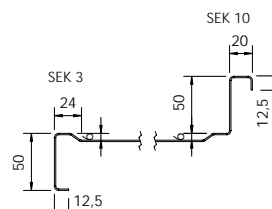

MR 401 är ett av tillbehören som passar till MR 224.

## MR 224 H

Kantsektion 10/300 bak  
anpassad för disk-  
maskin i en gavel  
och 3/50 i övrigt

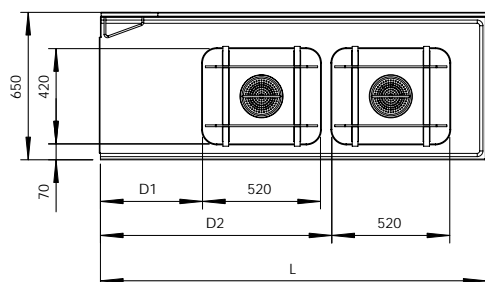
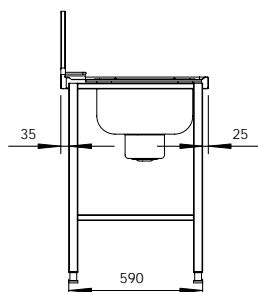
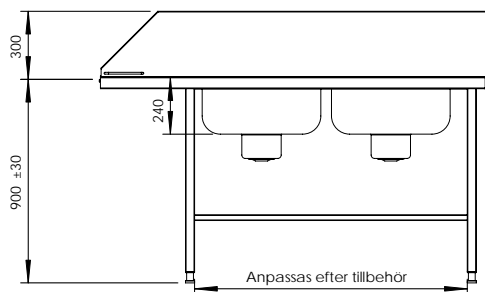

### Anges vid beställning:

Längd (L)

Disklådans placering (D1 och D2),  
minimum 100 mm

Typ av diskmaskin och vilken gavel  
som ska anpassas

Eventuella tillbehör med placering.

### KANTSEKTIONER

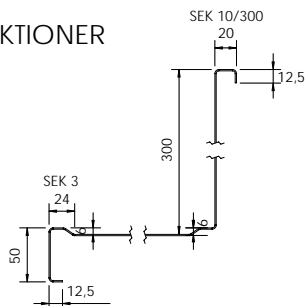

- Rostfri bänk som utförs med toppskiva i 1,2 mm slipad och borstad plåt i kvalitet EN 1.4301.
- Toppskivan limmas på 16 mm plastskiva för en stabil ljud-isolerad arbetsyta.
- Disklådan förses med silhink MR 420, glidskena MR 424, breddavlopp och avloppsanslutning DN 40.
- Bänken förses med ett stativ av 40x40 mm och 25x25 mm slipade rostfria rör.
- Bänken är ställbar i höjd.
- Ställbara väggfästen ingår.
- Bänklängd (L) upp till 2400 mm förses med 2 st benpar och längd 2401-3800 mm förses med 3 st benpar.



MR 448 U är ett av till-  
behören som passar  
till MR 224 H.

### TILLBEHÖR – MR 224 H

#### Underhyllor

MR 401  
MR 402  
MR 406

#### Gejderfack, skärbrädor

MR 409

#### Lådor, skåp

MR 413 H  
MR 416 H  
MR 417

#### Fästplåtar

MR 419  
MR 419 E  
MR 419 B  
MR 419 S  
MR 419 L

#### Till disklådan, bassängen

MR 443  
KUL 40

#### Till toppskivan

MR 10 V  
MR 10 H  
MR 11 V  
MR 11 H  
MR 421 R  
MR 437  
MR 448 S  
MR 448 U  
MR 448 N  
MR 448 V

#### Till stativet

MR 423  
MR 435  
MR 435 B  
MR 438  
MR 449



## TILLBEHÖR – MR 225

## Underhyllor

MR 401  
MR 402  
MR 406

## Gejderfack, skärbrädor

MR 409

## Lådor, skåp

MR 413 H  
MR 416 H  
MR 417

## Fästplåtar

MR 419  
MR 419 E  
MR 419 B  
MR 419 S  
MR 419 L

## Till disklädan, bassängen

MR 443  
KUL 40

## Till toppskivan

MR 10 V  
MR 10 H  
MR 11 B  
MR 11 V  
MR 11 H  
MR 421 R  
MR 437  
MR 448 S  
MR 448 U  
MR 448 N  
MR 448 V

## Till stativet

MR 423  
MR 435  
MR 435 B  
MR 438  
MR 449

## MR 225

Kantsektion 10 bak  
anpassad för disk-  
maskin i en gavel  
och 3/50 i övrigt



Diskrumsbänkar

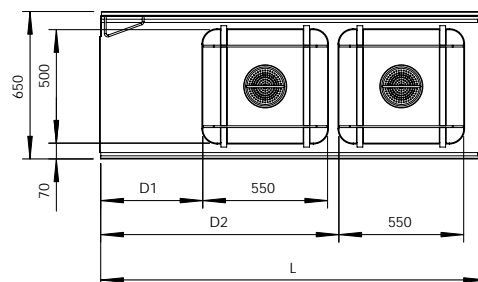
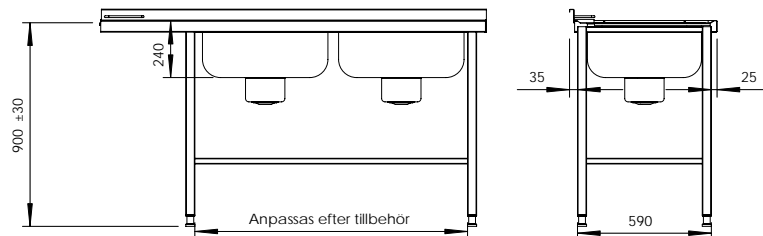

## Anges vid beställning:

Längd (L)

Disklädans placering (D1 och D2),  
minimum 100 mm

Typ av diskmaskin och vilken gavel  
som ska anpassas

Eventuella tillbehör med placering.

- Rostfri bänk som utförs med toppskiva i 1,2 mm slipad och borstad plåt i kvalitet EN 1.4301.
- Toppskivan limmas på 16 mm plastskiva för en stabil ljud-isolerad arbetsyta.
- Disklädan förses med silhink MR 420, glidskena MR 424, breddavlopp och avloppsanslutning DN 40.
- Bänken förses med ett stativ av 40x40 mm och 25x25 mm slipade rostfria rör.
- Bänken är ställbar i höjd.
- Ställbara väggfästen ingår.
- Bänklängd (L) upp till 2400 mm förses med 2 st benpar och längd 2401-3800 mm förses med 3 st benpar.

## KANTSEKTIONER

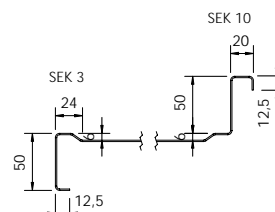

MR 417 är ett av till-  
behören som passar  
till MR 225.

## MR 225 H

Kantsektion 10/300 bak  
anpassad för disk-  
maskin i en gavel  
och 3/50 i övrigt

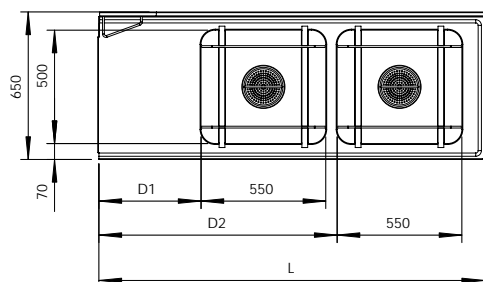
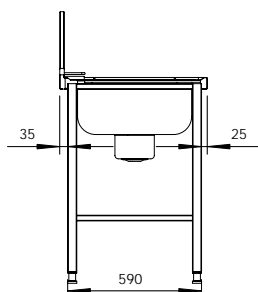
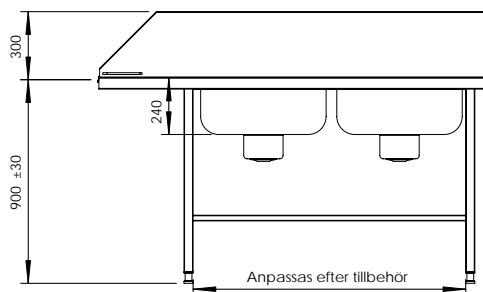

### Anges vid beställning:

Längd (L)

Disklådans placering (D1 och D2),  
minimum 100 mm

Typ av diskmaskin och vilken gavel  
som ska anpassas

Eventuella tillbehör med placering.

### KANTSEKTIONER

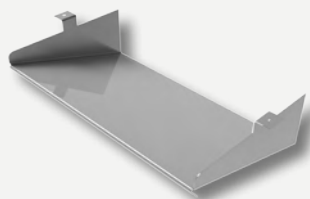
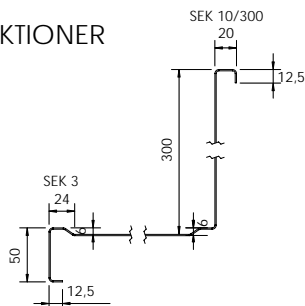

MR 423 är ett av till-  
behören som passar  
till MR 225 H.

- Rostfri bänk som utförs med toppskiva i 1,2 mm slipad och borstad plåt i kvalitet EN 1.4301.
- Toppskivan limmas på 16 mm plastskiva för en stabil ljud-isolerad arbetsyta.
- Disklådan förses med silhink MR 420, glidskena MR 424, breddavlopp och avloppsan-slutning DN 40.
- Bänken förses med ett stativ av 40x40 mm och 25x25 mm slipade rostfria rör.
- Bänken är ställbar i höjd.
- Ställbara väggfästen ingår.
- Bänklängd (L) upp till 2400 mm förses med 2 st benpar och längd 2401-3800 mm förses med 3 st benpar.

## TILLBEHÖR – MR 225 H

### Underhyllor

MR 401  
MR 402  
MR 406

### Gejderfack, skärbrädor

MR 409

### Lådor, skåp

MR 413 H  
MR 416 H  
MR 417

### Fästplåtar

MR 419  
MR 419 E  
MR 419 B  
MR 419 S  
MR 419 L

### Till disklådan, bassängen

MR 443  
KUL 40

### Till toppskivan

MR 10 V  
MR 10 H  
MR 11 V  
MR 11 H  
MR 421 R  
MR 437  
MR 448 S  
MR 448 U  
MR 448 N  
MR 448 V

### Till stativet

MR 423  
MR 435  
MR 435 B  
MR 438  
MR 449

## CS 300-06

Anpassad för diskmaskin i en gavel och bassängkant i övrigt

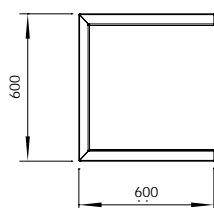
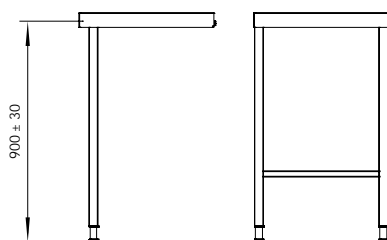

**Anges vid beställning:**  
Typ av diskmaskin.

- Rostfri bänk som utförs med toppskiva i 1,0 mm slipad och borstad plåt i kvalitet EN 1.4301.
- Bänken är vändbar och lagerförs för snabb leverans.
- Bänken förses med ett stativ av 40x40 mm och 25x25 mm slipade rostfria rör i kvalitet EN 1.4016.
- Bänken är ställbar i höjd.
- Ställbara väggfästen ingår.

## KANTSEKTIONER

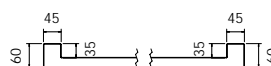

## CS 300-11

Anpassad för diskmaskin i en gavel och bassängkant i övrigt



## TILLBEHÖR – CS 300-11

## Underhyllor

MR 401  
MR 402  
MR 406-06

## Gejderfack, skärbrädor

MR 409-3

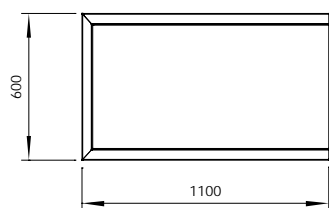
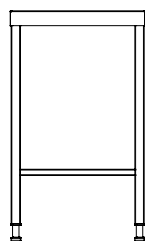
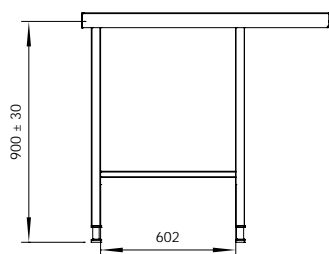
**Anges vid beställning:**

Typ av diskmaskin  
Eventuella tillbehör med placering.

## KANTSEKTIONER

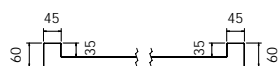

- Rostfri bänk som utförs med toppskiva i 1,0 mm slipad och borstad plåt i kvalitet EN 1.4301.
- Bänken är vändbar och lagerförs för snabb leverans.
- Bänken förses med ett stativ av 40x40 mm och 25x25 mm slipade rostfria rör i kvalitet EN 1.4016.
- Bänken är ställbar i höjd.
- Ställbara väggfästen ingår.

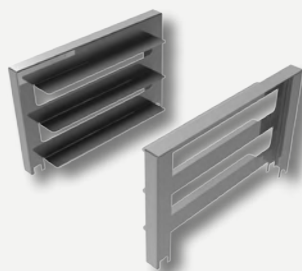

MR 409-3 är ett av tillbehören som passar till CS 300-11.

## TILLBEHÖR – MR 300

## Underhyllor

MR 401  
MR 402  
MR 406

## Gejderfack, skärbrädor

MR 409

## Lådor, skåp

MR 413 H  
MR 416 H  
MR 417

## Till toppskivan

MR 10 V  
MR 10 H  
MR 11 B  
MR 11 V  
MR 11 H  
MR 421 R  
MR 448 S  
MR 448 U  
MR 448 N  
MR 448 V

## Till stativet

MR 435  
MR 435 B  
MR 438

## MR 300

Kantsektion 10 bak  
anpassad för disk-  
maskin i en gavel  
och 3/50 i övrigt

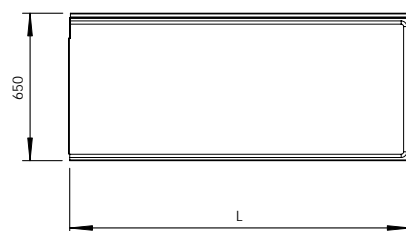
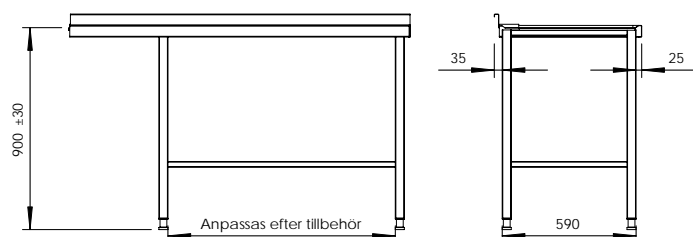

Diskrumsbänkar

**Anges vid beställning:**

Längd (L)  
Typ av diskmaskin och vilken gavel  
som ska anpassas  
Eventuella tillbehör med placering.

- Rostfri bänk som utförs med toppskiva i 1,2 mm slipad och borstad plåt i kvalitet EN 1.4301.
- Toppskivan limmas på 16 mm plastskiva för en stabil ljudisolerad arbetsyta.
- Bänken förses med ett stativ av 40x40 mm och 25x25 mm slipade rostfria rör.
- Bänken är ställbar i höjd.
- Ställbara väggfästen ingår.
- Bänklängd (L) upp till 2400 mm förses med 2 st benpar och längd 2401-3800 mm förses med 3 st benpar.

## KANTSEKTIONER

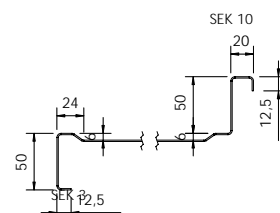

## MR 300 A

Utmatningshylla. 600 x 570 mm.  
Anpassad för diskmaskin i en gavel och  
i övrigt med vulstade kanter.

Utförs i rostfri borstad plåt i kvalitet  
EN 1.4301.

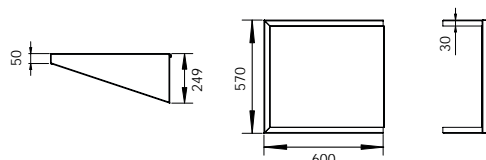
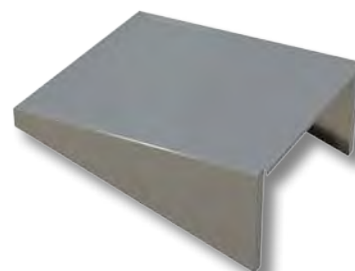

För priser se separat prislista



## MR 301

Glidlist  
Avrinningstråg



## TILLBEHÖR – MR 301

Underhyllor

MR 401

MR 402

Gejderfack, skärbrädor

MR 409-3

Lådor, skåp

MR 417 R

Till stativet

MR 438

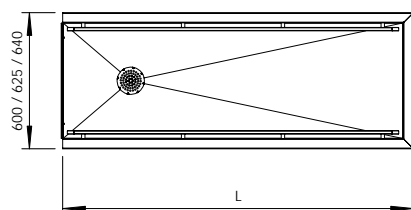
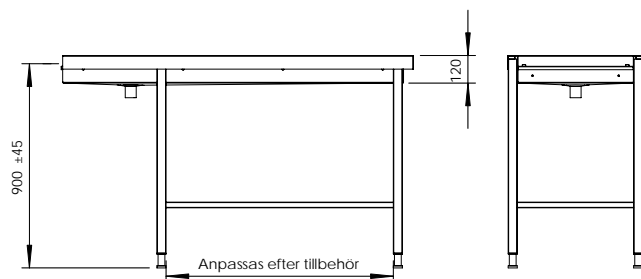
**Anges vid beställning:**

Längd (L)

Typ av diskmaskin och vilken gavel  
som ska anpassas

Eventuella tillbehör med placering.

## KANTSEKTIONER



- Rostfri bänk som utförs med toppskiva i 1,2 mm slipad och borstad plåt i kvalitet EN 1.4301.
- Utmatningsbänken förses med glidlist i 30x15 mm slipat rostfritt rör.
- Tråget förses med avloppsanslutning DN 40.
- Bänken förses med ett stativ av 40x40 mm och 25x25 mm slipade rostfria rör.
- Bänken är ställbar i höjd.
- Ställbara väggfästen ingår.
- Bänklängd (L) upp till 2400 mm förses med 2 st benpar och längd 2401-3800 mm förses med 3 st benpar.

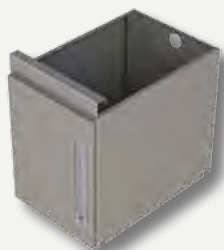

MR 417 R är ett av tillbehören som passar till MR 301.

## TILLBEHÖR – MR 302

## Underhyllor

MR 401

MR 402

## Gejderfack, skärbrädor

MR 409-3

## Lådor, skåp

MR 417 R

## Till disklådan, bassängen

MR 422

MR 439

## Till stativet

MR 438

## MR 302

Rullar  
Avrinningstråg

Diskrumsbänkar

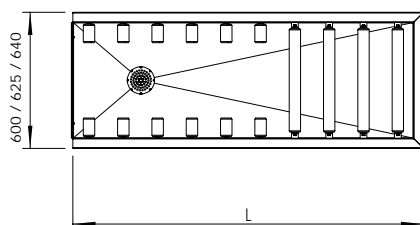
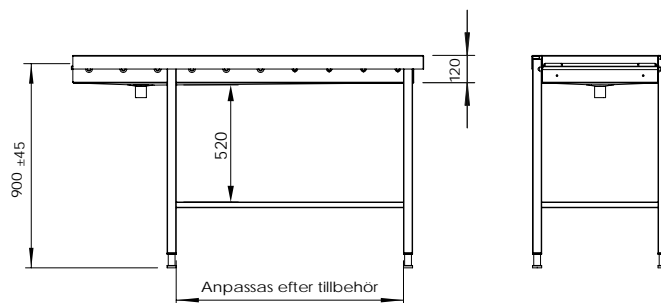
**Anges vid beställning:**

Längd (L)

Typ av diskmaskin och vilken gavel  
som ska anpassas.

Eventuella tillbehör med placering.

- Rostfri bänk som utförs med toppskiva i 1,2 mm slipad och borstad plåt i kvalitet EN 1.4301.

## KANTSEKTIONER

- Utmatningsbänken förses med glidlagrade plastrullar i dimension 80 x 50 mm och 464 x 50 mm. De fyra sista rullarna utförs långa för att lätt kunna dra ut korgen över framkanten.
- Tråget förses med avloppsanslutning DN 40.
- Bänken förses med ett stativ av 40 x 40 mm och 25 x 25 mm slipade rostfria rör.
- Bänken är ställbar i höjd.
- Ställbara väggfästen ingår.
- Bänklängd (L) upp till 2400 mm förses med 2 st benpar och längd 2401-3800 mm förses med 3 st benpar.

MR 302 med tillbehör  
MR 401 och MR 417 R.

För priser se separat prislista

## MR 303

Rullar  
Avrinningstråg  
Utsvängbar



## TILLBEHÖR – MR 303

Underhyllor

MR 401

MR 402

Gejderfack, skärbräddor

MR 409-3

Lådor, skåp

MR 417 R

Till disklådan, bassängen

MR 422

MR 439

Till stativet

MR 438

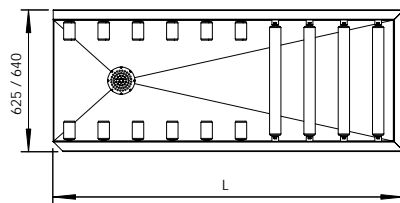
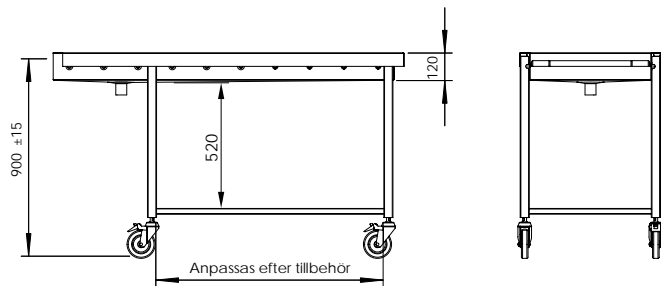
**Anges vid beställning:**

Längd (L)

Typ av diskmaskin och vilken gavel  
som ska anpassas.

Eventuella tillbehör med placering.

## KANTSEKTIONER

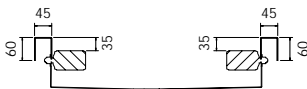

- Rostfri bänk som utförs med toppskiva i 1,2 mm slipad och borstad plåt i kvalitet EN 1.4301.
- Utmatningsbänken förses med glidlagrade plastrullar i dimension 80x50 mm och 464x50 mm. De fyra sista rullarna utförs långa för att lätt kunna dra ut korgen över framkanten.
- Tråget förses med avloppsanslutning DN 40.
- Bänken förses med ett stativ av 40x40 mm och 25x25 mm slipade rostfria rör.
- Bänken är försedd med 125 mm länkhjul och ställbar i höjd.
- Bänklängd (L) upp till 2400 mm förses med 2 st benpar och längd 2401-3800 mm förses med 3 st benpar.

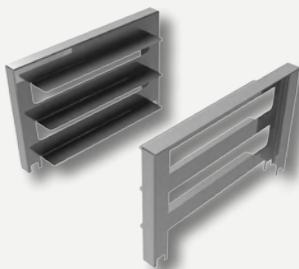

MR 409-3 är ett av tillbehören som passar till MR 303.

## TILLBEHÖR – MR 304

## Underhyllor

MR 401

MR 402

## MR 304

Rullar  
Avrinningstråg  
Svängd 90 grader

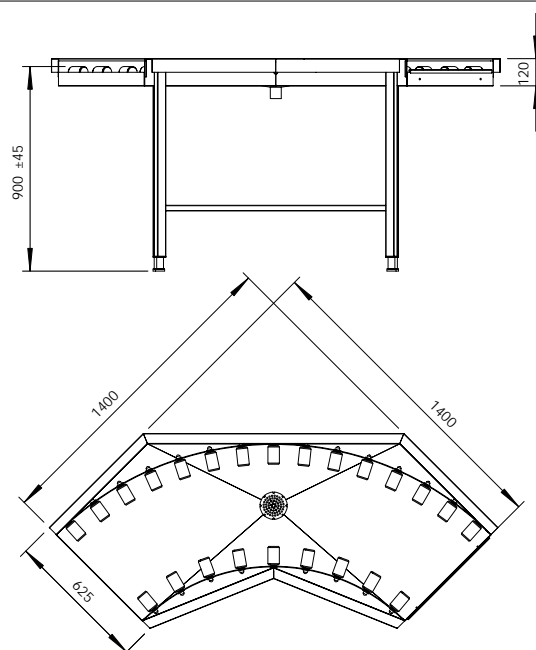

Diskrumsbänkar

**Anges vid beställning:**

Längd (L)

Typ av diskmaskin och vilken gavel  
som ska anpassas  
Eventuella tillbehör med placering.

- Rostfri bänk som utförs med toppskiva i 1,2 mm slipad och borstad plåt i kvalitet EN 1.4301.
- Utmatningsbänken förses med glidlagrade plastrullar i dimension 80 x 50 mm
- Rullbanan bör endast användas till manuell hantering av diskkor. Har ni en diskmaskin med drivning rekommenderar vi att även kurvan är driven (MR 305 och MR 306).

## KANTSEKTIONER



- Bänken förses med ett stativ av 40x40 mm och 25x25 mm slipade rostfria rör.
- Bänken är ställbar i höjd.
- Ställbara väggfästen ingår.
- Bänken förses med 2 st benpar.

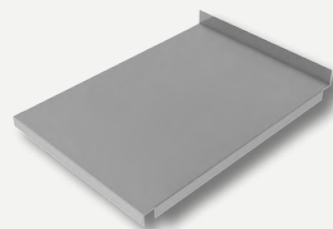

MR 402 är ett av tillbehören som passar till MR 304.

För priser se separat prislista

## MR 305, MR 306

Kedjedrivning  
Svängd 90/180 grader



TILLBEHÖR – MR 305, 306

Fästplåtar

MR 419  
MR 419 E  
MR 419 B  
MR 419 L

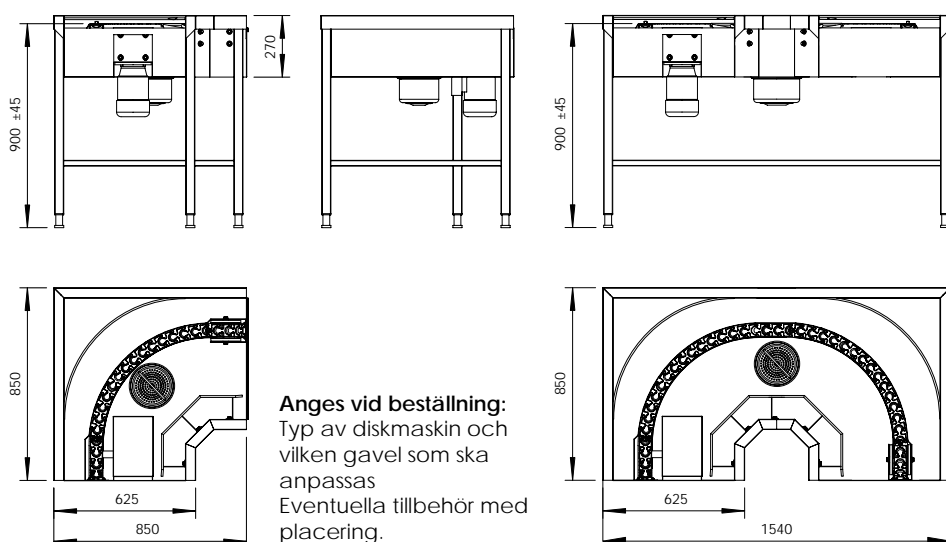

### KANTSEKTIONER

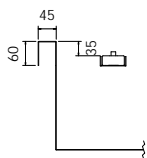

- Rostfri bänk som utförs med toppskiva i 1,2 mm slipad och borstad plåt i kvalitet EN 1.4301.
- Utmatningsbänken förses med egen motor och drivning med en plastkedja som är upplyftbar för att underlätta rengöringen.
- Kurvan ska drivas via kontakter i diskmaskinen.
- Bänken förses med ett stativ av 40x40 mm och 25x25 mm slipade rostfria rör.
- Bänken är ställbar i höjd.

MR 419 E är ett av tillbehören som passar till MR 305.





**TILLBEHÖR – MR 314**

Underhyllor

- MR 401
- MR 402

Lådor, skåp

- MR 413 H
- MR 416 H
- MR 417

Till toppskivan

- MR 448 S
- MR 448 U

Till stativet

- MR 435
- MR 435 B
- MR 438

**MR 314**

Kantsektion 10 bak  
anpassad för grov-  
diskmaskin i en gavel  
och 3/50 i övrigt



Frontansluten



Sidoansluten

Diskrumsbänkar

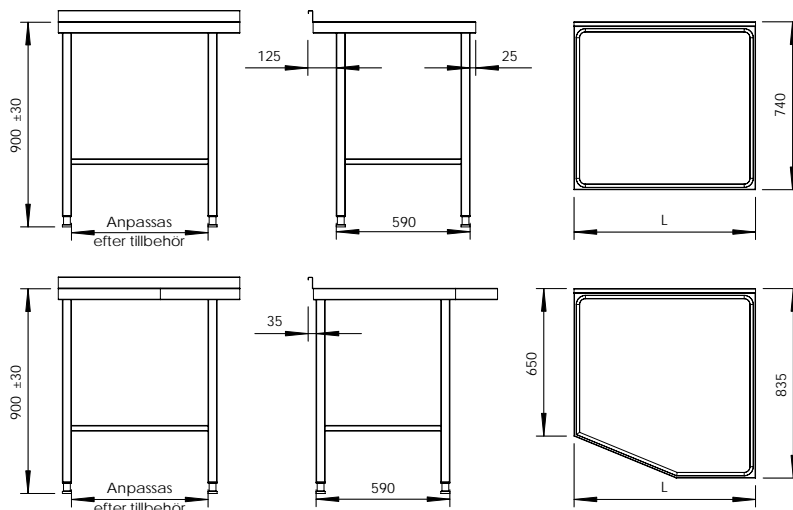

**Anges vid beställning:**

Typ av diskmaskin och vilken gavel som ska anpassas  
Front- eller gavelanslutning på diskmaskinen  
Eventuella tillbehör med placering.

- Rostfri bänk som utförs med toppskiva i 1,2 mm slipad och borstad plåt i kvalitet EN 1.4301.
- Toppskivan limmas på 16 mm plastskiva för en stabil ljudisolerad arbetsyta.
- Bänken förses med ett stativ av 40x40 mm och 25x25 mm slipade rostfria rör.
- Bänken är ställbar i höjd.
- Ställbara väggfästen ingår.

**KANTSEKTIONER**

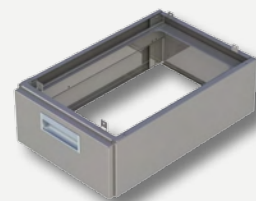
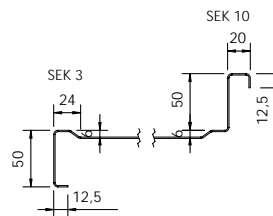

MR 413 är ett av tillbehören som passar till MR 314.

## TILLBEHÖR – ODR 220

## Underhyllor

ODR 401  
ODR 402  
ODR 406

## Gejderfack, skärbrädor

ODR 409

## Lådor, skåp

ODR 413 G  
ODR 416 G  
ODR 417 S

## Fästplåtar

ODR 419  
ODR 419 E  
ODR 419 B  
ODR 419 S

## Till disklådan, bassängen

ODR KUL 40

## Till toppskivan

ODR 10 V  
ODR 10 H  
ODR 448 S  
ODR 448 U  
ODR 448 N

## Till stativet

ODR 423  
ODR 435  
ODR 435 B  
ODR 449

## ODR 220

Kantsektion 10 bak  
anpassad för disk-  
maskin i en gavel  
och 5/50 i övrigt

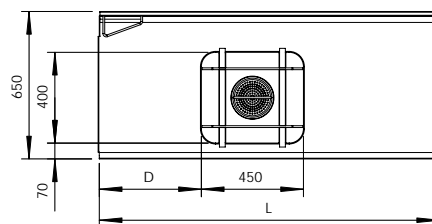
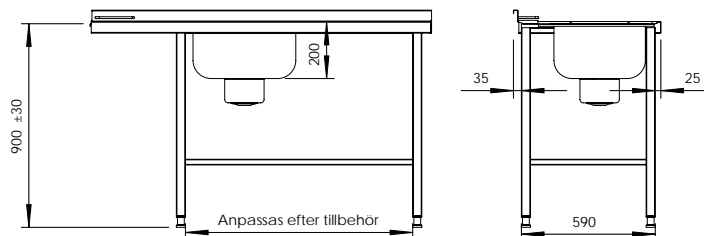

Diskrumsbänkar

**Anges vid beställning:**

Längd (L)

Disklådans placering (D), minimum 100 mm  
Typ av diskmaskin och vilken gavel  
som ska anpassas  
Eventuella tillbehör med placering.

- Rostfri bänk som utförs med toppskiva i 1,0 mm slipad och borstad plåt i kvalitet EN 1.4301.
- Toppskivan limmas på 16 mm vattenavstötande spånskiva för en stabil ljudisolerad arbetsyta.
- Disklådan förses med silhink ODR 420, glidskena ODR 424, breddavlopp och avloppsanslutning DN 40.
- Bänken förses med ett stativ av 40x40 mm och 25x25 mm slipade rostfria rör i kvalitet EN 1.4016.
- Bänken är ställbar i höjd.
- Ställbara väggfästen ingår.
- Bänklängd (L) upp till 2400 mm förses med 2 st benpar och längd 2401-3800 mm förses med 3 st benpar.

## KANTSEKTIONER

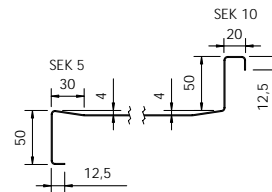

ODR 417 S är ett av till-  
behören som passar  
till ODR 220.

## ODR 221

Kantsektion 10 bak  
anpassad för disk-  
maskin i en gavel  
och 5/50 i övrigt



### TILLBEHÖR – ODR 221

#### Underhyllor

ODR 401  
ODR 402  
ODR 406

#### Gejderfack, skärbrädor

ODR 409

#### Lådor, skåp

ODR 413 G  
ODR 416 G  
ODR 417 S

#### Fästplåtar

ODR 419  
ODR 419 E  
ODR 419 B  
ODR 419 S

#### Till disklådan, bassängen

ODR KUL 40

#### Till toppskivan

ODR 10 V  
ODR 10 H  
ODR 448 S  
ODR 448 U  
ODR 448 N

#### Till stativet

ODR 423  
ODR 435  
ODR 435 B  
ODR 449

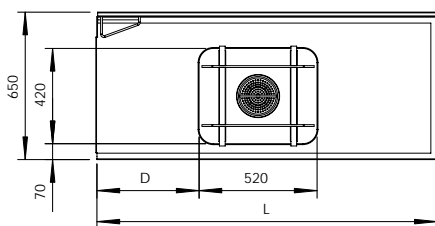
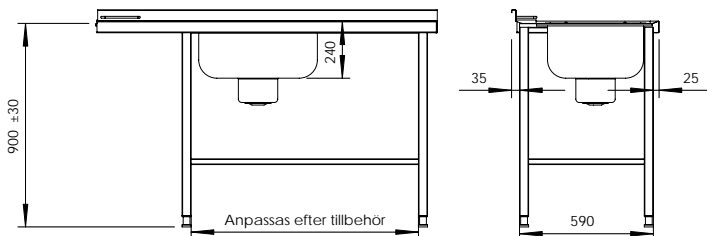

#### Anges vid beställning:

Längd (L)

Disklådans placering (D), minimum 100 mm

Typ av diskmaskin och vilken gavel  
som ska anpassas

Eventuella tillbehör med placering.

### KANTSEKTIONER

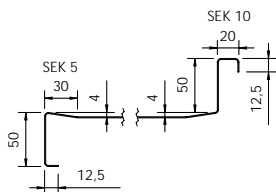

- Rostfri bänk som utförs med toppskiva i 1,0 mm slipad och borstad plåt i kvalitet EN 1.4301.
- Toppskivan limmas på 16 mm vattenavstötande spånskiva för en stabil ljudisolerad arbetsyta.
- Disklådan förses med silhink ODR 420, glidskena ODR 424, breddavlopp och avloppsanslutning DN 40.
- Bänken förses med ett stativ av 40x40 mm och 25x25 mm slipade rostfria rör i kvalitet EN 1.4016.
- Bänken är ställbar i höjd.
- Ställbara väggfästen ingår.
- Bänklängd (L) upp till 2400 mm förses med 2 st benpar och längd 2401-3800 mm förses med 3 st benpar.



ODR KUL 40 är ett av tillbehören som passar till ODR 221.

## TILLBEHÖR – ODR 222

## Underhyllor

ODR 401  
ODR 402  
ODR 406

## Gejderfack, skärbrädor

ODR 409

## Lådor, skåp

ODR 413 G  
ODR 416 G  
ODR 417 S

## Fästplåtar

ODR 419  
ODR 419 E  
ODR 419 B  
ODR 419 S

## Till disklådan, bassängen

ODR KUL 40

## Till toppskivan

ODR 10 V  
ODR 10 H  
ODR 448 S  
ODR 448 U  
ODR 448 N

## Till stativet

ODR 423  
ODR 435  
ODR 435 B  
ODR 449

## ODR 222

Kantsektion 10 bak  
anpassad för disk-  
maskin i en gavel  
och 5/50 i övrigt

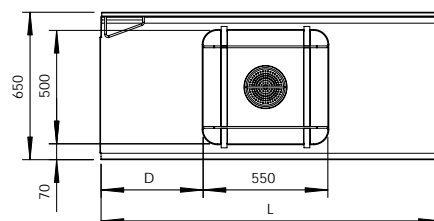
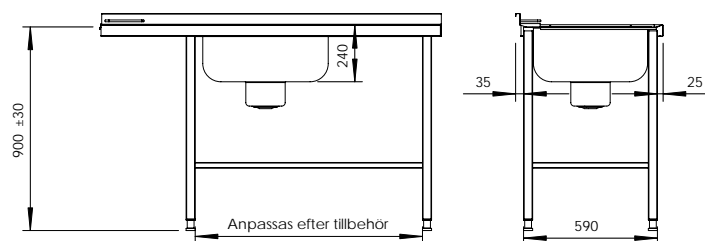

Diskrumsbänkar

**Anges vid beställning:**

Längd (L)

Disklådans placering (D), minimum 100 mm

Typ av diskmaskin och vilken gavel  
som ska anpassas

Eventuella tillbehör med placering.

- Rostfri bänk som utförs med toppskiva i 1,0 mm slipad och borstad plåt i kvalitet EN 1.4301.
- Toppskivan limmas på 16 mm vattenavstötande spånskiva för en stabil ljudisolerad arbetsyta.
- Disklådan förses med silhink ODR 420, glidskena ODR 424, breddavlopp och avloppsanslutning DN 40.
- Bänken förses med ett stativ av 40x40 mm och 25x25 mm slipade rostfria rör i kvalitet EN 1.4016.
- Bänken är ställbar i höjd.
- Ställbara väggfästen ingår.
- Bänklängd (L) upp till 2400 mm förses med 2 st benpar och längd 2401-3800 mm förses med 3 st benpar.

## KANTSEKTIONER

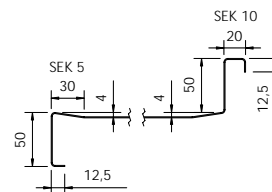

ODR 435 B är ett av till-  
behören som passar  
till ODR 222.

## ODR 223

Kantsektion 10 bak  
anpassad för disk-  
maskin i en gavel  
och 5/50 i övrigt



## TILLBEHÖR – ODR 223

## Underhyllor

ODR 401  
ODR 402  
ODR 406

## Gejderfack, skärbrädor

ODR 409

## Lådor, skåp

ODR 413 G  
ODR 416 G  
ODR 417 S

## Fästplåtar

ODR 419  
ODR 419 E  
ODR 419 B  
ODR 419 S

## Till disklådan, bassängen

ODR KUL 40

## Till toppskivan

ODR 10 V  
ODR 10 H  
ODR 448 S  
ODR 448 U  
ODR 448 N

## Till stativet

ODR 423  
ODR 435  
ODR 435 B  
ODR 449

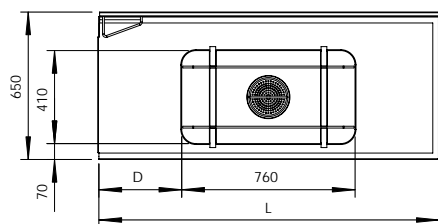
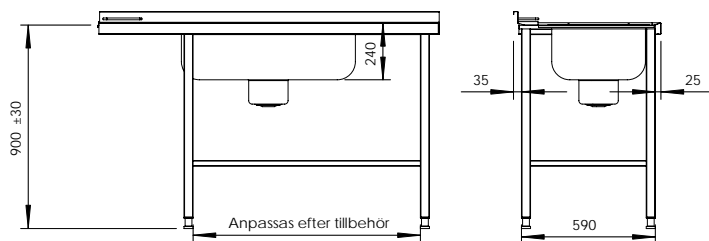
**Anges vid beställning:**

Längd (L)

Disklådans placering (D), minimum 100 mm

Typ av diskmaskin och vilken gavel  
som ska anpassas

Eventuella tillbehör med placering.

## KANTSEKTIONER

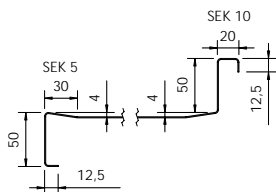

- Rostfri bänk som utförs med toppskiva i 1,0 mm slipad och borstad plåt i kvalitet EN 1.4301.
- Toppskivan limmas på 16 mm vattenavstötande spånskiva för en stabil ljudisolerad arbetsyta.
- Disklådan förses med silhink ODR 420, glidskena ODR 424, breddavlopp och avloppsanslutning DN 40.
- Bänken förses med ett stativ av 40x40 mm och 25x25 mm slipade rostfria rör i kvalitet EN 1.4016.
- Bänken är ställbar i höjd.
- Ställbara väggfästen ingår.
- Bänklängd (L) upp till 2400 mm förses med 2 st benpar och längd 2401-3800 mm förses med 3 st benpar.



ODR 448 S är ett av till-  
behören som passar  
till ODR 223.

## TILLBEHÖR – ODR 224

## Underhyllor

ODR 401  
ODR 402  
ODR 406

## Gejderfack, skärbrädor

ODR 409

## Lådor, skåp

ODR 413 G  
ODR 416 G  
ODR 417 S

## Fästplåtar

ODR 419  
ODR 419 E  
ODR 419 B  
ODR 419 S

## Till disklådan, bassängen

ODR KUL 40

## Till toppskivan

ODR 10 V  
ODR 10 H  
ODR 448 S  
ODR 448 U  
ODR 448 N

## Till stativet

ODR 423  
ODR 435  
ODR 435 B  
ODR 449

## ODR 224

Kantsektion 10 bak  
anpassad för disk-  
maskin i en gavel  
och 5/50 i övrigt

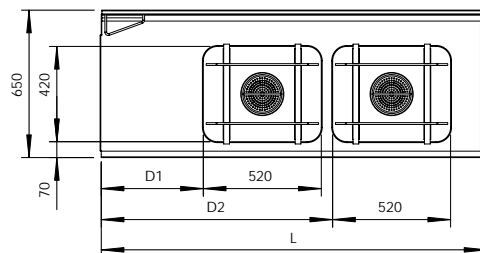
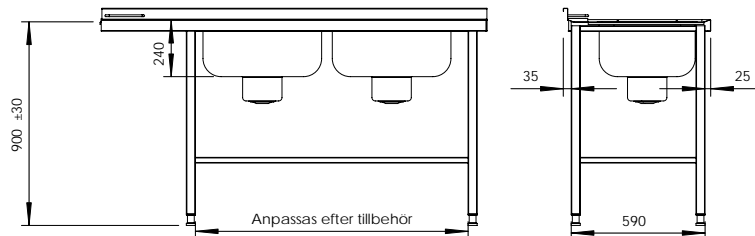

Diskrumsbänkar

**Anges vid beställning:**

Längd (L)

Disklådans placering (D1 och D2),  
minimum 100 mm

Typ av diskmaskin och vilken gavel  
som ska anpassas

Eventuella tillbehör med placering.

- Rostfri bänk som utförs med toppskiva i 1,0 mm slipad och borstad plåt i kvalitet EN 1.4301.
- Toppskivan limmas på 16 mm vattenavstötande spånskiva för en stabil ljudisolerad arbetsyta.
- Disklådan förses med silhink ODR 420, glidskena ODR 424, breddavlopp och avloppsanslutning DN 40.
- Bänken förses med ett stativ av 40x40 mm och 25x25 mm slipade rostfria rör i kvalitet EN 1.4016.
- Bänken är ställbar i höjd.
- Ställbara väggfästen ingår.
- Bänklängd (L) upp till 2400 mm förses med 2 st benpar och längd 2401-3800 mm förses med 3 st benpar.

## KANTSEKTIONER

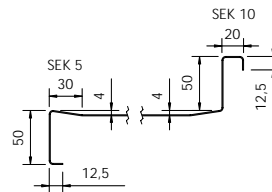

ODR 419 E är ett av  
tillbehören som passar  
till ODR 224.



För priser se separat prislista



## ODR 225

Kantsektion 10 bak  
anpassad för disk-  
maskin i en gavel  
och 5/50 i övrigt



### TILLBEHÖR – ODR 225

#### Underhyllor

ODR 401  
ODR 402  
ODR 406

#### Gejderfack, skärbrädor

ODR 409

#### Lådor, skåp

ODR 413 G  
ODR 416 G  
ODR 417 S

#### Fästplåtar

ODR 419  
ODR 419 E  
ODR 419 B  
ODR 419 S

#### Till disklådan, bassängen

ODR KUL 40

#### Till toppskivan

ODR 10 V  
ODR 10 H  
ODR 448 S  
ODR 448 U  
ODR 448 N

#### Till stativet

ODR 423  
ODR 435  
ODR 435 B  
ODR 449

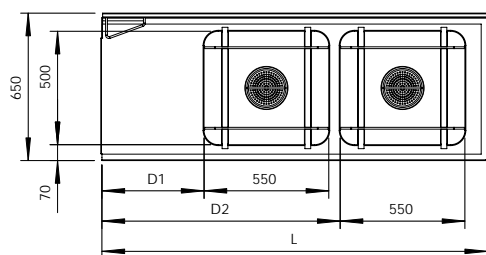
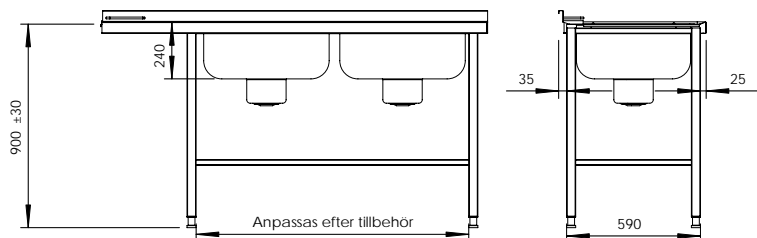

#### Anges vid beställning:

Längd (L)

Disklådans placering (D1 och D2),

minimum 100 mm

Typ av diskmaskin och vilken gavel  
som ska anpassas

Eventuella tillbehör med placering.

## KANTSEKTIONER

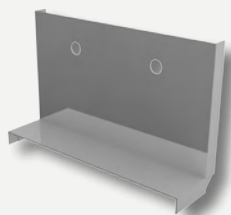
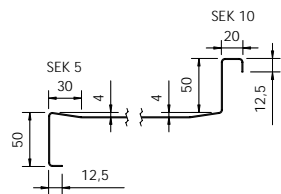

ODR 419 S är ett av till-  
behören som passar  
till ODR 225.

- Rostfri bänk som utförs med toppskiva i 1,0 mm slipad och borstad plåt i kvalitet EN 1.4301.
- Toppskivan limmas på 16 mm vattenavstötande spånskiva för en stabil ljudisolerad arbetsyta.
- Disklådan förses med silhink ODR 420, glidskena ODR 424, breddavlopp och avloppsanslutning DN 40.
- Bänken förses med ett stativ av 40x40 mm och 25x25 mm slipade rostfria rör i kvalitet EN 1.4016.
- Bänken är ställbar i höjd.
- Ställbara väggfästen ingår.
- Bänklängd (L) upp till 2400 mm förses med 2 st benpar och längd 2401-3800 mm förses med 3 st benpar.

## TILLBEHÖR – ODR 300

## Underhyllor

ODR 401  
ODR 402  
ODR 406

## Gejderfack, skärbrädor

ODR 409

## Lådor, skåp

ODR 413 G  
ODR 416 G  
ODR 417 S

## Fästplåtar

ODR 419 B  
ODR 419 S

## Till disklådan, bassängen

ODR KUL 40

## Till toppskivan

ODR 10 V  
ODR 10 H  
ODR 448 S  
ODR 448 U  
ODR 448 N

## Till stativet

ODR 435  
ODR 435 B

## ODR 300

Kantsektion 10 bak  
anpassad för disk-  
maskin i en gavel  
och 5/50 i övrigt

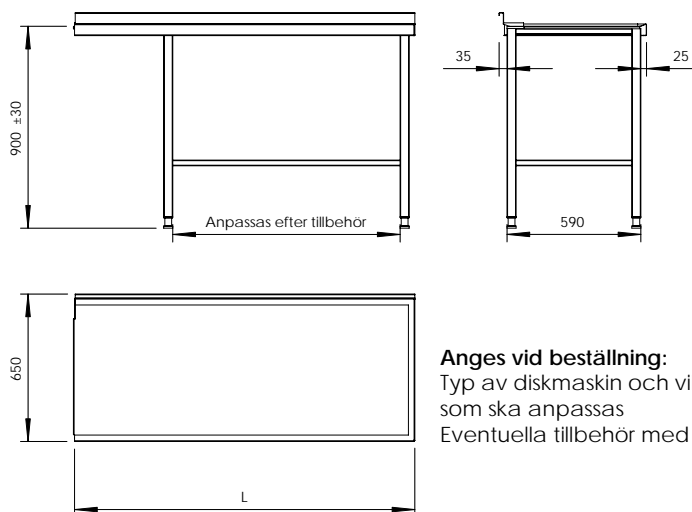

Diskrumsbänkar

**Anges vid beställning:**

Typ av diskmaskin och vilken gavel  
som ska anpassas  
Eventuella tillbehör med placering.

- Rostfri bänk som utförs med toppskiva i 0,8 mm slipad och borstad plåt i kvalitet EN 1.4301.
- Toppskivan limmas på 16 mm vattenavstötande spånskiva för en stabil ljudisolerad arbetsyta.
- Bänken förses med ett stativ av 40x40 mm och 25x25 mm slipade rostfria rör i kvalitet EN 1.4016.
- Bänken är ställbar i höjd.
- Ställbara väggfästen ingår.
- Bänklängd (L) upp till 2400 mm förses med 2 st benpar och längd 2401-3800 mm förses med 3 st benpar.

## KANTSEKTIONER

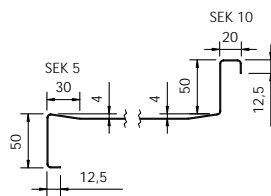

ODR 448 N är ett av  
tillbehören som passar  
till ODR 300.



## MR 401

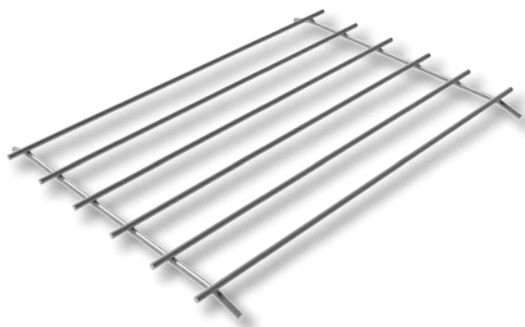

**MR 401** (400x550 mm)  
**MR 401/2** (200x550 mm)

Löstagbar gallerhylla tillverkad av 8 mm blankdragen rundstång i kvalitet EN 1.4301.

## MR 402

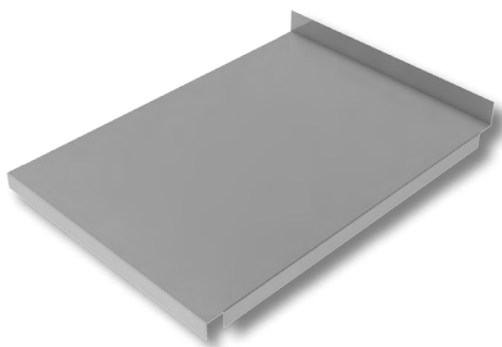

**MR 402** (400x562 mm, bakkant)  
**MR 402/2** (200x562 mm, bakkant)

Underhyllan utförs i rostfri slipad och borstad plåt i kvalitet EN 1.4301.

Hyllan förses med 0,5 mm sandwichplåt MR 421 R.

## MR 402 S

Slät

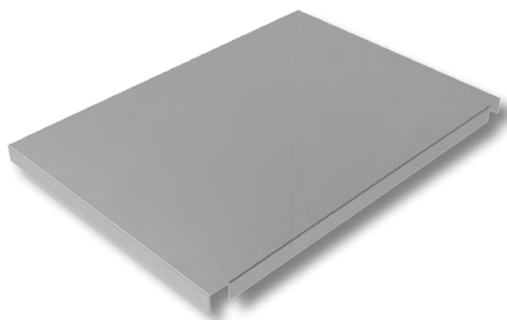

**MR 402 S** (400x564 mm, slät)  
**MR 402 S/2** (200x564 mm, slät)

Underhyllan utförs i rostfri slipad och borstad plåt i kvalitet EN 1.4301.

Hyllan förses med 0,5 mm sandwichplåt MR 421 R.

## MR 406



**MR 406-04** (400x562 mm, bakkant)  
**MR 406-06** (600x562 mm, bakkant)  
**MR 406-08** (800x562 mm, bakkant)  
**MR 406-10** (1000x562 mm, bakkant)  
**MR 406-12** (1200x562 mm, bakkant)

Mellanhyllan utförs i 1,2 mm rostfri slipad och borstad plåt i kvalitet EN 1.4301.  
Hyllan är flyttbar i tre nivåer.

Hyllan förses med 0,5 mm sandwichplåt MR 421 R.



## MR 406 S

Slät



- MR 406 S-04** (400x562 mm, slät)
- MR 406 S-06** (600x562 mm, slät)
- MR 406 S-08** (800x562 mm, slät)
- MR 406 S-10** (1000x562 mm, slät)
- MR 406 S-12** (1200x562 mm, slät)

Mellanhyllan utförs i 1,2 mm rostfri slipad och borstad plåt i kvalitet EN 1.4301.

Hyllan är flyttbar i tre nivåer.

Hyllan förses med 0,5 mm sandwichplåt MR 421 R.

## MR 406 V

Vinkelmontage

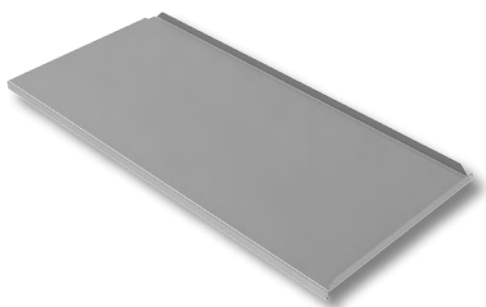

- MR 406 V-04** (400x562 mm, bakkant)
- MR 406 V-06** (600x562 mm, bakkant)
- MR 406 V-08** (800x562 mm, bakkant)
- MR 406 V-10** (1000x562 mm, bakkant)
- MR 406 V-12** (1200x562 mm, bakkant)

Mellanhyllan utförs i 1,2 mm rostfri slipad och borstad plåt i kvalitet EN 1.4301. Hyllan är flyttbar i tre nivåer. Hyllan är för vinkelmontage när man vill uppnå en slät övergång.

Hyllan kopplas på MR 406.

Hyllan förses med 0,5 mm sandwichplåt MR 421 R.

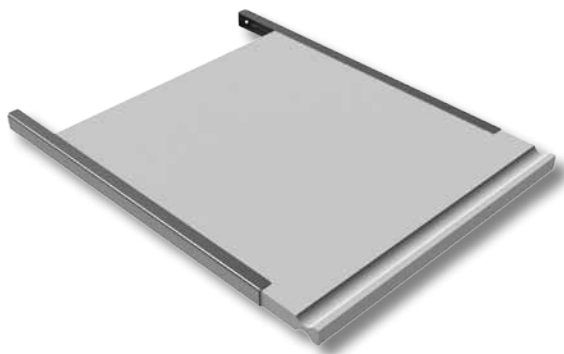

## MR 408

**MR 408** (500x560x25 mm)

Skärbräda i vit polyetenplast som monteras på gejdrar under toppskivan.

## MR 408 L

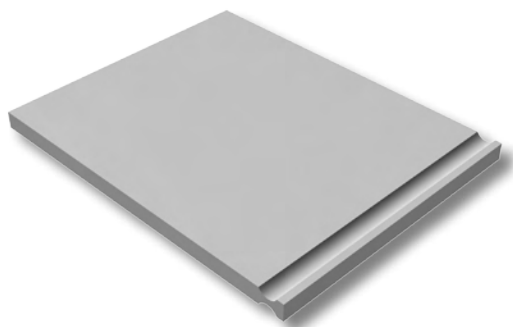
**MR 408 L** (400x500x25 mm)

Skärbräda i vit polyetenplast som är avsedd för skärbrädeställ MR 410.

## MR 409-2

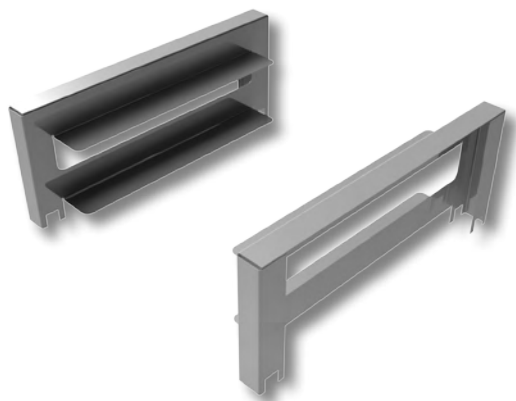
**MR 409-2** (600x585x237 mm för 2 diskorgar)

Gejderfacket tillverkas av 1,0 mm rostfri slipad och borstad plåt.

Facken anpassas för diskorgar i dimension 500x500 mm och 460x460 mm.

## MR 409-3

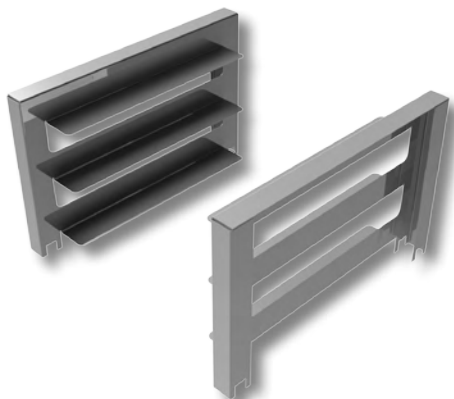
**MR 409-3** (600x585x369 mm för 3 diskorgar)

Gejderfacket tillverkas av 1,0 mm rostfri slipad och borstad plåt.

Facken anpassas för diskorgar i dimension 500x500 mm och 460x460 mm.



## MR 409-4

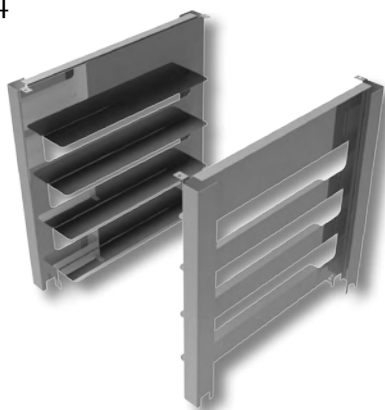

**MR 409-4** (600x585x580 mm för 4 diskkorgar)  
Gejderfacket tillverkas av 1,0 mm rostfri slipad och borstad plåt.  
Facken anpassas för diskkorgar i dimension 500x500 mm och 460x460 mm.

## MR 409 K



**MR 409 K** (400x585x580 mm för 8 kantiner)  
Gejderfacket tillverkas av 1,0 mm rostfri slipad och borstad plåt.  
Facken anpassas för GN 1/1-kantiner.

## MR 410

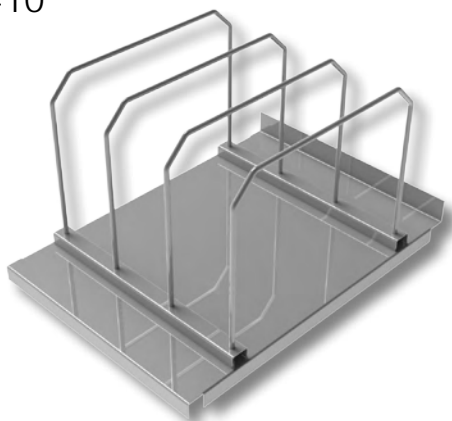

**MR 410** (400x562x290 mm för skärbrädor)  
**MR 410/2** (200x562x290 mm för skärbrädor)  
Skärbrädestället tillverkas av 0,8 mm rostfri slipad och borstad plåt och 8 mm blankdragen rundstäng. Stället är försett med 2 st förhöjningar så att blöta skärbrädor torkar även i nederkant.

## MR 413 H

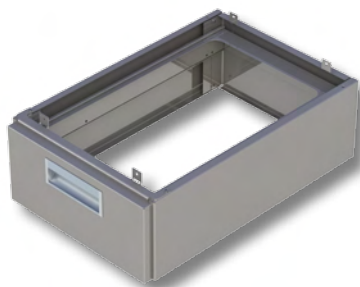
**MR 413 H** (400x585 + 20x190 mm, 1 låda)

Draglådan tillverkas av rostfri slipad och borstad plåt. Lådan är fullt utdragbar och löper på väl lagrade självstängande rostfria expansionsbeslag. Handtag utförs i natur-eloxerad aluminium. Lådan ska förses med GN 1/1-kantin.

**MR 430** (Plastkantin 1/1-150)**MR 430 R** (Rostfri kantin 1/1-150)

Kantinerna finns i plast alternativt rostfritt och är avsedd för våra draglådor i MR 413 H och MR 416 H.

## MR 416 H

**MR 416 H** (400x585 + 20x575 mm, 3 lådor)

Draglådorna tillverkas av rostfri slipad och borstad plåt. Lådan är fullt utdragbar och löper på väl lagrade självstängande rostfria expansionsbeslag. Handtag utförs i natur-eloxerad aluminium. Lådan ska förses med GN 1/1-kantin.

**MR 430** (Plastkantin 1/1-150)**MR 430 R** (Rostfri kantin 1/1-150)

Kantinerna finns i plast alternativt rostfritt och är avsedd för våra draglådor i MR 413 H och MR 416 H.

## MR 416 B

**MR 416 B** (400x620 + 20x870 mm, 4 lådor och ben)

Draglådorna tillverkas av rostfri slipad och borstad plåt och benen i 40x40 mm fyrkantsrör. Lådan är fullt utdragbar och löper på väl lagrade självstängande rostfria expansionsbeslag. Handtag utförs i natureloxerad aluminium. Lådan ska förses med GN 1/1-kantin.

Ställbar i höjd. Hurtsen kan förses med sockel MR 417 SO.

**MR 417 SO** (Sockel)**MR 430** (Plastkantin 1/1-150)**MR 430 R** (Rostfri kantin 1/1-150)

Kantinerna finns i plast alternativt rostfritt och är avsedd för våra draglådor i MR 413 H och MR 416 H.

## MR 417



MR 447-C

- MR 417-04** (400x585 + 20x575 mm, 2 hyllor)
- MR 417-06** (600x585 + 20x575 mm, 2 hyllor)
- MR 417-08** (800x585 + 20x575 mm, 2 hyllor)
- MR 417-10** (1000x585 + 20x575 mm, 2 hyllor)
- MR 417-12** (1200x585 + 20x575 mm, 2 hyllor)

Skåpet tillverkas av rostfri slipad och borstad plåt i kvalitet. Skåpet är försett med en bottenhylla och en flyttbar mellanhylla. Dörren är upphängd i dämpade självstängande gångjärn och kan utföras låsbar med MR 447. Handtag utförs i natureloxerad aluminium.

**MR 447-C** (Dörrlås)

## MR 417 B



MR 417 SO



MR 447-C

- MR 417 B-04** (400x620 + 20x870 mm, 3 hyllor)
- MR 417 B-06** (600x620 + 20x870 mm, 3 hyllor)
- MR 417 B-08** (800x620 + 20x870 mm, 3 hyllor)
- MR 417 B-10** (1000x620 + 20x870 mm, 3 hyllor)
- MR 417 B-12** (1200x620 + 20x870 mm, 3 hyllor)

Skåpet tillverkas av rostfri slipad och borstad plåt och benen i 40x40 mm fyrkantströr. Skåpet är försett med en bottenhylla och två flyttbara mellanhyllor. Dörren är upphängd i dämpade självstängande gångjärn och kan utföras låsbar med MR 447. Handtag utförs i natureloxerad aluminium. Skåpet kan förses med sockel MR 417 SO.

**MR 447-C** (Dörrlås)

**MR 417 SO** (Sockel)

## MR 417 D



MR 447-C

- MR 417 D-04** (400x585 + 20x575 mm, dörr)
- MR 417 D-06** (600x585 + 20x575 mm, dörr)
- MR 417 D-08** (800x585 + 20x575 mm, dörr)
- MR 417 D-10** (1000x585 + 20x575 mm, dörr)
- MR 417 D-12** (1200x585 + 20x575 mm, dörr)

Skåpet tillverkas av rostfri slipad och borstad plåt. Skåpet är försett med två väggar och dörr och är avsett för att täcka tex öppna fack med avfallstunna. Dörren är upphängd i dämpade självstängande gångjärn och kan utföras låsbar med MR 447. Handtag utförs i natureloxerad aluminium.

**MR 447-C** (Dörrlås)

## MR 417 H



- MR 417 H-04** (400x600+20x2075 mm utan inredning)
- MR 417 H-06** (600x600+20x2075 mm utan inredning)
- MR 417 H-08** (800x600+20x2075 mm utan inredning)
- MR 417 H-10** (1000x600+20x2075 mm utan inredning)
- MR 417 H-12** (1200x600+20x2075 mm utan inredning)

Högsåpet tillverkas av rostfri slipad och borstad plåt och benen i 40x40 mm fyrkantör. Skåpet är försett med en bottenhylla. Skåpet kan föras med flyttbara mellanhyllor MR 417 M, lutande tak MR 417 LT, ryggplåt MR 417 RH, sockel MR 417 SO eller städställ MR 612. Dörren är upphängd i dämpade självstängande gångjärn och kan utföras låsbar med MR 447 S. Handtag utförs i natureloxerad aluminium.

- MR 417 M** (Flyttbar hylla)
- MR 417 LT** (Lutande tak)
- MR 417 RH** (Ryggplåt)
- MR 417 SO** (Sockel)
- MR 447 S** (Dörlås med spanjolett)
- MR 612** (Städställ)



MR 612



MR 447 S



MR 417 RH



MR 447 SO

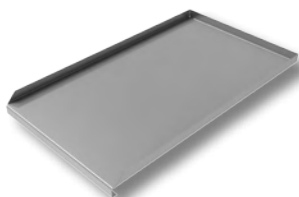

MR 417 M



MR 447 LT

## MR 417 R



**MR 417 R-04** (400x585 + 20x575 mm, 1 hylla)

**MR 417 R-06** (600x585 + 20x575 mm, 1 hylla)

Skåpet tillverkas av rostfri slipad och borstad plåt. Skåpet är försett med en bottenhylla.

Skåpet är anpassat för utmatningsbänkar MR 301, MR 302 och MR 303. Dörren är upphängd i dämpade självstängande gångjärn och kan utföras låsbar med MR 447. Handtag utförs i natureloxerad aluminium.

**MR 447-C** (Dörrlås)



MR 447-C

## MR 417 V



**MR 417 V-04** (400x350 + 20x700 mm, 3 hyllor)

**MR 417 V-06** (600x350 + 20x700 mm, 3 hyllor)

**MR 417 V-08** (800x350 + 20x700 mm, 3 hyllor)

**MR 417 V-10** (1000x350 + 20x700 mm, 3 hyllor)

**MR 417 V-12** (1200x350 + 20x700 mm, 3 hyllor)

Väggskåpet tillverkas av rostfri slipad och borstad plåt. Skåpet är försett med en bottenhylla och två flyttbara mellanhyllor. Skåpet kan förses med lutande tak MR 417 LT eller skugglist MR 417 SL. Dörren är upphängd i dämpade självstängande gångjärn och kan utföras låsbar med MR 447. Handtag utförs i natureloxerad aluminium.

**MR 417 LT** (Lutande tak)

**MR 417 SL** (Skugglist)

**MR 447-C** (Dörrlås)



MR 447-C

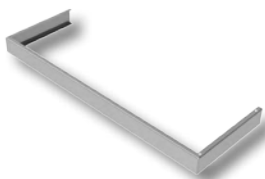

MR 447 SL



MR 447 LT

## MR 419

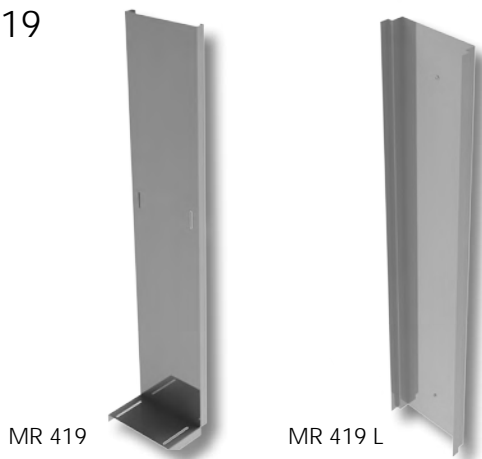

MR 419

MR 419 L

**MR 419** (300 x 400 mm för blandare)**MR 419 L** (Täckplåt baktill)

Blandarfästet tillverkas av 1,2 mm rostfri slipad och borstad plåt. Plåten monteras i stativet och beslaget c/c bakom disklådan. Fästplåten kan förses med lock MR 419 L baktill för att täcka installationen.

## MR 419 E

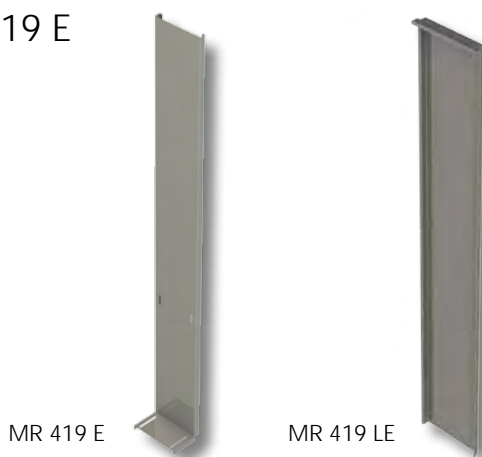

MR 419 E

MR 419 LE

**MR 419 E** (300 x 1200 mm för förspolningsdusch)**MR 419 LE** (Täckplåt baktill)

Blandarfästet tillverkas av 1,2 mm rostfri slipad och borstad plåt. Plåten monteras i stativet och beslaget c/c bakom disklådan. Fästplåten kan förses med lock MR 419 L baktill för att täcka installationen.

## MR 419 L1

**MR 419 L1** (150x150 mm för eluttag)**MR 419 L2** (150x150 mm för eluttag med lock)

Fästplåten för eluttag tillverkas av 1,2 mm rostfri slipad och borstad plåt. Plåten monteras på bänkens stativ, ständare på överhylla MR 601 eller ben på MR 602.

MR 419 L2 är försett med ett lock baktill för att täcka installationen.

## MR 419-S

**MR 419-S** (350x200 mm för blandare)

Blandarfästet tillverkas av 1,2 mm rostfri slipad och borstad plåt. Plåten monteras indragen på nedre staget i stativet så att blandaren inte sticker ut.

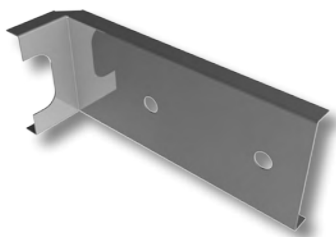

## MR 419 B

**MR 419 B** (350x150 mm för blandare)

Blandarfästet tillverkas av 1,2 mm rostfri slipad och borstad plåt. Plåten monteras indragen på insidan av benet på stativet så att blandaren inte sticker ut.

## MR 419 W

**MR 419 W-08** (800x500 + 800 mm stänkplåt för förspolningsdusch)**MR 419 W-10** (1000x500 + 800 mm stänkplåt för förspolningsdusch)**MR 419 W-12** (1200x500 + 800 mm stänkplåt för förspolningsdusch)**MR 419 W-14** (1400x500 + 800 mm stänkplåt för förspolningsdusch)**MR 419 W-16** (1600x500 + 800 mm stänkplåt för förspolningsdusch)

Blandarfästet tillverkas av 1,2 mm rostfri slipad och borstad plåt och 50x25 mm fyrkantsrör. Plåten monteras i stativet och beslaget med ständare för förspolningsdusch placerad c/c bakom disklådan.



## MR 420

**MR 420** (1,5 liters silhink)

Silhinken tillverkas av rostfri slipad och borstad plåt i kvalitet EN 1.4301. Hinken perforeras och förses med lyfthandtag.

## MR 420 D

**MR 420 D** (Dubbla sillådor)

Den dubbla sillådan tillverkas av 1,2 mm rostfri slipad och borstad plåt i kvalitet EN 1.4301. Lådorna som perforeras är utdragbara i framkant och två stycken för att inte behöva bryta driften vid tömning.

## MR 422

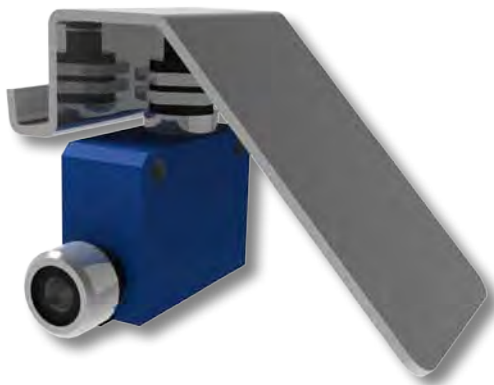
**MR 422** (Ändlägesbrytare)

Våra rullbanor MR 302 och MR 303 kan förses med en ändlägesbrytare som tillverkas i 2 mm slipad och borstad plåt i kvalitet EN 1.4301. Brytaren stänger av drivningen i diskmaskinen när den är påverkad.

## MR 424 E

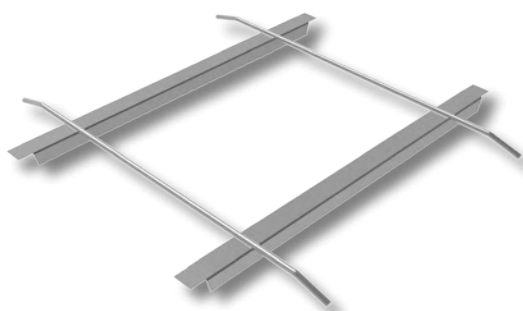
**MR 424 E-45** (Glidgaller för DE-45)**MR 424 E-52** (Glidgaller för DE-52)**MR 424 E-55** (Glidgaller för DE-55)**MR 424 E-76** (Glidgaller för DE-76)

Glidgallret tillverkas av rostfri slipad och borstad plåt och 8 mm blankdragen rundstång. Rundstångerna ligger några millimeter över bänkplanet så att diskorgen lätt glider över diskådan.

## MR 424 S

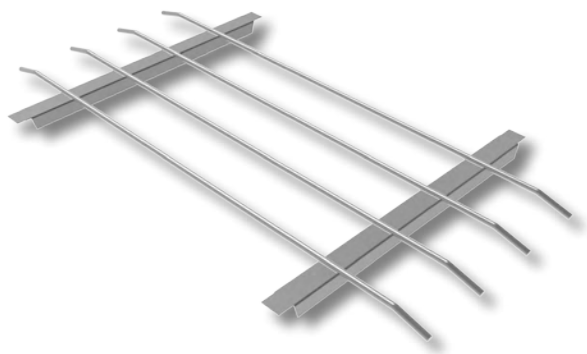

**MR 424 S-45** (Skrädgaller för DE-45)

**MR 424 S-52** (Skrädgaller för DE-52)

**MR 424 S-55** (Skrädgaller för DE-55)

**MR 424 S-76** (Skrädgaller för DE-76)

Skrädgallret tillverkas av rostfri slipad och borstad plåt och 8 mm blankdragen rundstång. Gallret är till för att underlätta vid skrädning av kastruller och kantiner.

## KUL 40



**KUL 40** (Kulventil)

Kulventilen tillverkas av förkromad mässing med förlängt handtag.

## MR 432



**MR 432** (Trågspolning)

**MR 433** (Tidsstyrning)

Trågspolningen är för inlämningsbänk MR 504 och är avsedd för renspolning av tråget. Spoldysorna sitter placerade c/c cirka 300 mm och kräver minimum 4 minutlitter/st. Det underliggande röret förses med 3/4" anslutning i båda gavlarna. Trågspolningen kan förses med en tidsstyrd magnetventil (MR 433). Ventilen är ställbar från 1 till 45 minuters uppehåll och 1 till 15 sekunders spolning. Ventilen har 1" anslutning.

## MR 439



**MR 439** (Nedsänkt framkant)

Den nedsänkta framkanten placeras i slutet på rullbanan och är avsedd för att kunna dra ut diskorgar utan lyft.

## MR 442

**MR 442** (Dubbelbassäng)

Våra bassängbanor kan försees med en mellanvägg för att underlätta blötläggning i en mindre bassäng.

## MR 443

**MR 443-20** (Täcklock för DE-20)**MR 443-33** (Täcklock för DE-33)**MR 443-45** (Täcklock för DE-45)**MR 443-52** (Täcklock för DE-52)**MR 443-55** (Täcklock för DE-55)**MR 443-76** (Täcklock för DE-76)

Täcklocken tillverkas av rostfri slipad och borstad plåt. Täcklocket anpassas för våra diskådor och är försett med fingerhål för att lätt kunna lyfta upp det.

## MR 450

**MR 450** (Blötläggningstråg för inlämningsbänk)

Blötläggningstråget tillverkas av 1,2 mm rostfri slipad och borstad plåt i kvalitet EN 1.4301. Tråget är för blötläggning av bestick i en 500x500 mm diskorg och försees med hävarm för att lätt lyfta upp korgen.

## MR 451

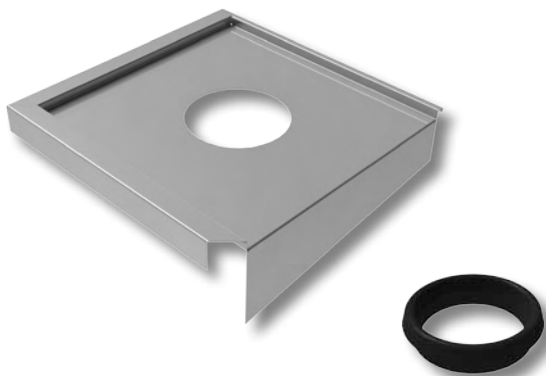
**MR 451 E** (Enkel avfallsdel för inlämningsbänk)**MR 451 D** (Dubbel avfallsdel för inlämningsbänk)

Avfallsdelen tillverkas av 1,2 mm rostfri slipad och borstad plåt i kvalitet EN 1.4301. Avfallsdelen utförs som en förlängning av vår inlämningsbänk MR 504 och försees med ett eller två avfallshål (Ø 205 mm). Hålen bör försees med gummistos MR 437. Väggekonsol ingår.

**MR 437** (Gummistos)



## MR 452

**MR 452** (Förlängd rullbanedel)

Rullbanedelen tillverkas av 1,2 mm rostfri slipad plåt i kvalitet EN 1.4301. Rullbanan utförs som en förlängning av vår inlämningsbänk MR 504 och förses med långa löstagbara plastrullar i dimension 464 x 50 mm.

## MR 453

**MR 453** (Löstagbar rullram)

Rullramarna tillverkas av rostfri slipad plåt i kvalitet EN 1.4301. Rullramarna binder ihop rullarna i rullbanan till kassetter på vår inlämningsbänk MR 504.

## MR 454

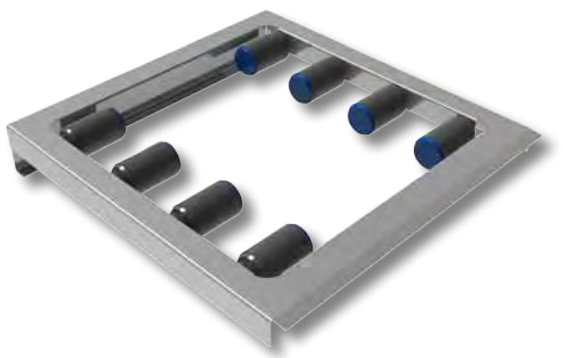
**MR 454** (Galler med rullar)

Gallren tillverkas av rostfri slipad plåt i kvalitet EN 1.4301. Gallren anpassas för inlämningsidan på vår inlämningsbänk MR 504 och förses med plastrullar i dimension 80 x 50 mm. Inlämningsbänken tillverkas i fasta längder (1620 mm för 3 korgar, 2130 mm för 4 korgar, 2640 mm för 5 korgar osv) om detta tillval valts.

## MR 456

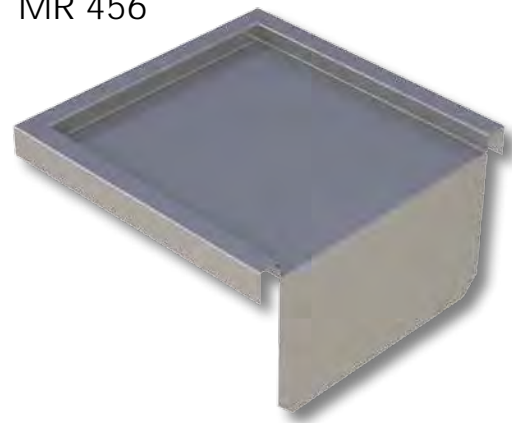
**MR 456** (Avställningsyta till inmatningsbassäng)

Avställningsytan tillverkas av rostfri slipad plåt. Avställningsytan utförs som en slät del med bassängkant och som en förlängning på våra inmatningsbassänger MR 206-MR 213.

## MR 421 R

**MR 421 R** (Sandwichlimning)

Våra bänkar kan förses med sandwichlimning istället för träunderlag och då limmas beslaget på en 0,5 mm plåt i kvalitet EN 1.4016. Stativet förstärks med stag under beslaget för att erhålla en stabil arbetsyta. Kantsektionerna på våra bänkar blir lägre vid sandwichlimning jämfört med träunderlag.

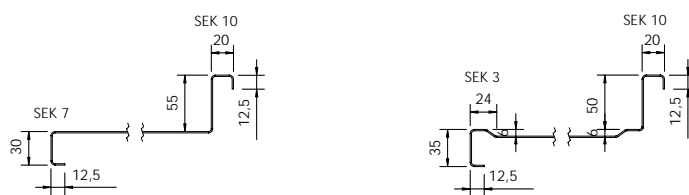

Ritning på kantsektioner om MR 421 R har valts som tillbehör.

## MR 428

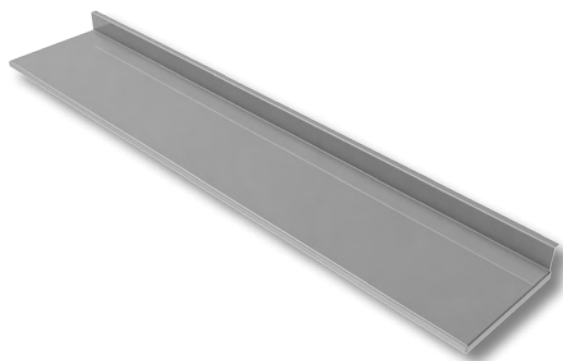
**MR 428** (Brickbana)

Brickbanan tillverkas av 1,2 mm rostfri slipad och borstad plåt i kvalitet EN 1.4301. Banan limmas på 16 mm plastskiva och är avsedd för våra diskinlämningsbänkar MR 500-MR 506.

## MR 437

**MR 437** (Gummistos)

Gummistosen placeras i ett avfallshål (Ø 205 mm) på våra bänkar och är avsedd för att slå av matrester från tallrikar.



MR 448 S



**MR 448 S** (Brutet hörn)

**MR 448 U** (Urtag)

**MR 448 N** (Nedsänkt del)

**MR 448 V** (Vinkelbänk)

Våra bänkar kan utföras med brutna hörn, urtag för pelare, nedsänkt del för maskiner eller skarvas ihop till en vinkelbänk. MR 448 V är ett tillägg för att skarva 2 st bänkar dvs att man väljer en bänk med framkantsmått (kortaste flanken) och en med bakkantsmått (längsta flanken) och lägger till skarvningen.

MR 448 U



MR 448 N



MR 448 V

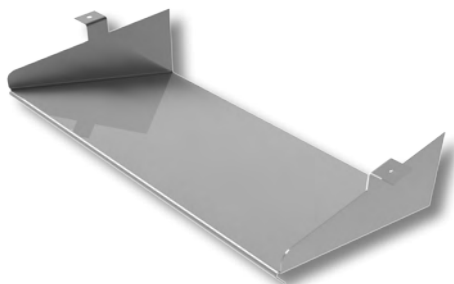

## MR 423

**MR 423** (Besticknedkast)

Våra bänkar MR 500, MR 501, MR 502, MR 506 och MR 200-225 H kan förses med ett besticknedkast som tillverkas i slipad och borstad plåt. Nedkastet styr ner besticken i vår bestickvagn MR 701.

## MR 431

**MR 431 4B** (2 benpar och vev)**MR 431 6B** (3 benpar och vev)**MR 431 4B-EL** (2 benpar och motor)**MR 431 6B-EL** (3 benpar och motor)**MR 431 TV** (Täckplåt för vevsystem)**MR 431 TE** (Täckplåt för elektriskt system)

Våra bänkar kan förses med ett höjjusteringssystem som bygger på en pump som via hydraulolja är kopplad till bencylindrar och kan därmed höjas och sänkas steglöst 300 mm. Manövrering sker med infällbar vev eller elektrisk motor. Belastningar på upp till 250 kg kan problemfritt höjas och sänkas. Höjjusteringssystemet placeras under toppskivan och kan förses med täckplåt.

## MR 435

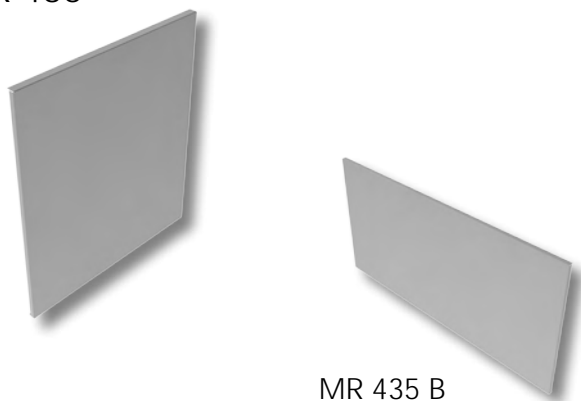
**MR 435** (Täckplåt i gavel)**MR 435 B** (Täckplåt baktill)

Täckplåten tillverkas av rostfri slipad och borstad plåt.

MR 435 B

## MR 438

**MR 438** (Konsolstativ)

Konsolstativet innebär att bakre benen på våra bänkar borttages och förses med ett väggfäste för att underlätta städningen av golvet.

## MOB



**MOB 4** (Mobilt stativ, 4-ben)

**MOB 6** (Mobilt stativ, 6-ben)

Våra bänkar kan utföras mobila och då förses de med 125 mm länkhjul varav de främre med broms.

## MR 449



**MR 449** (Avskrapare)

De flesta av våra inmatnings- och inlämningsbänkar kan förses med en avskrapare som tillverkas i plast och 2,0 mm slipad och borstad plåt i kvaliteten EN 1.4301. Avskraparen underlättar tömning av matrester från tallrikar ned i en avfallstunna.

MR 426

**MR 426** (Bänkkonsol)**MR 427** (Dubbel bänkkonsol)

Konsolerna tillverkas av 50x25 mm rostfria fyrkantströr. Konsolerna är anpassade till våra bänkbeklädnader och den dubbla konsolen kan förses med en slät underhylla.

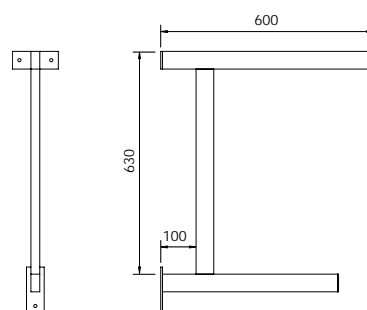
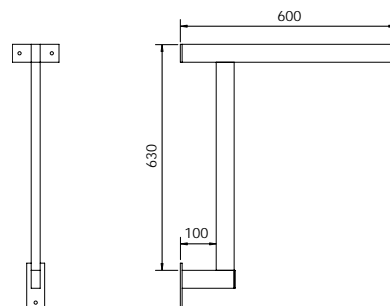

MR 427

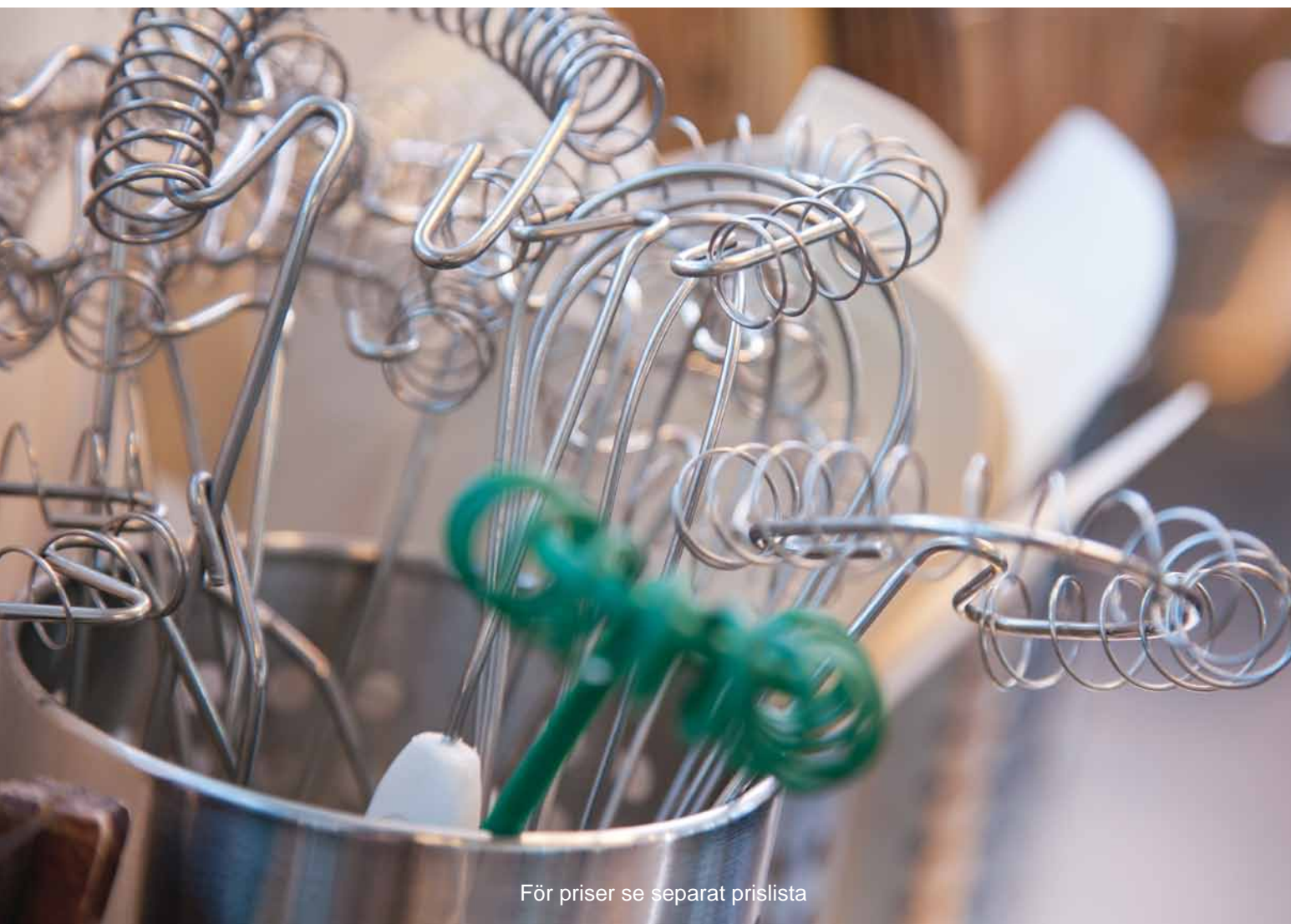





## ODR 401

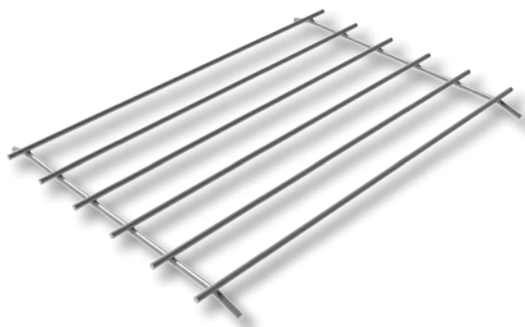

**ODR 401** (400x550 mm)  
**ODR 401/2** (200x550 mm)

Löstagbar gallerhylla tillverkad av 8 mm blankdragen rundstäng i kvalitet EN 1.4301.

## ODR 402

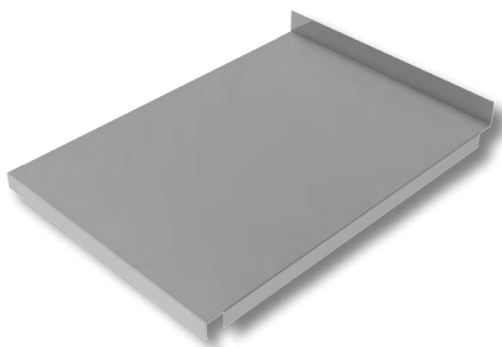

**ODR 402** (400x562 mm, bakkant)  
**ODR 402/2** (200x562 mm, bakkant)

Underhyllan utförs i 0,8 mm rostfri slipad och borstad plåt i kvalitet EN 1.4301.

Hyllan förses med 0,5 mm sandwichplåt ODR 421 R.

## ODR 402 S

Slät

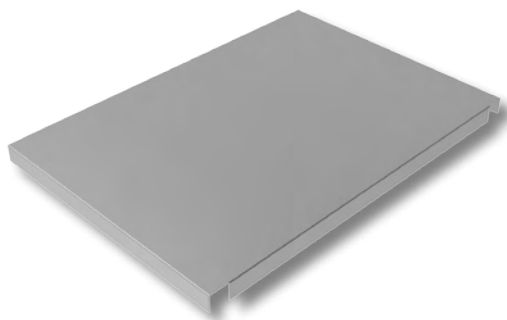

**ODR 402 S** (400x564 mm, slät)  
**ODR 402 S/2** (200x564 mm, slät)

Underhyllan utförs i 0,8 mm rostfri slipad och borstad plåt i kvalitet EN 1.4301.

Hyllan förses med 0,5 mm sandwichplåt ODR 421 R.

## ODR 406



**ODR 406-04** (400x562 mm, bakkant)  
**ODR 406-06** (600x562 mm, bakkant)  
**ODR 406-08** (800x562 mm, bakkant)  
**ODR 406-10** (1000x562 mm, bakkant)  
**ODR 406-12** (1200x562 mm, bakkant)

Mellanhyllan utförs i 1,2 mm rostfri slipad och borstad plåt i kvalitet EN 1.4301.

Hyllan är flyttbar i tre nivåer.

Hyllan förses med 0,5 mm sandwichplåt ODR 421 R.



## ODR 406 S

Slät



**ODR 406 S-04** (400x562 mm, slät)

**ODR 406 S-06** (600x562 mm, slät)

**ODR 406 S-08** (800x562 mm, slät)

**ODR 406 S-10** (1000x562 mm, slät)

**ODR 406 S-12** (1200x562 mm, slät)

Mellanhyllan utförs i 1,2 mm rostfri slipad och borstad plåt i kvalitet EN 1.4301.

Hyllan är flyttbar i tre nivåer.

Hyllan förses med 0,5 mm sandwichplåt ODR 421 R.

## ODR 408

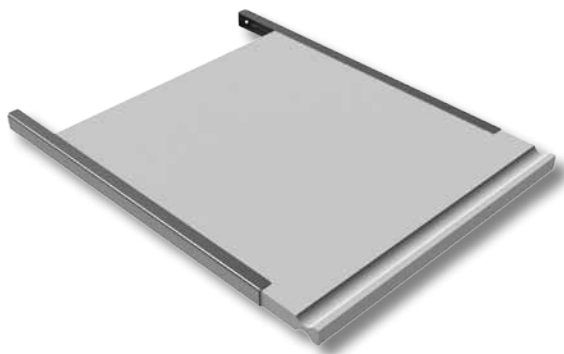

**ODR 408** (500x560x25 mm)

Skärbräda i vit refinplast som monteras på gejdor under toppskivan.

## ODR 408 L

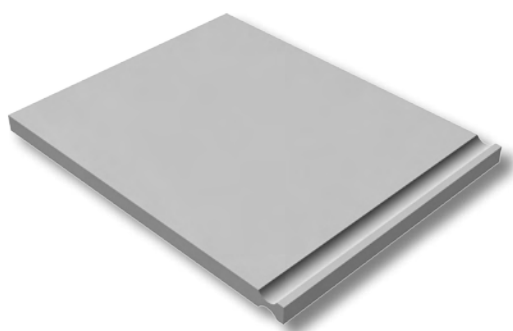

**ODR 408 L** (400x500x25 mm)

Skärbräda i vit refinplast som är avsedd för skärbrädeställ ODR 410.

## ODR 409-2

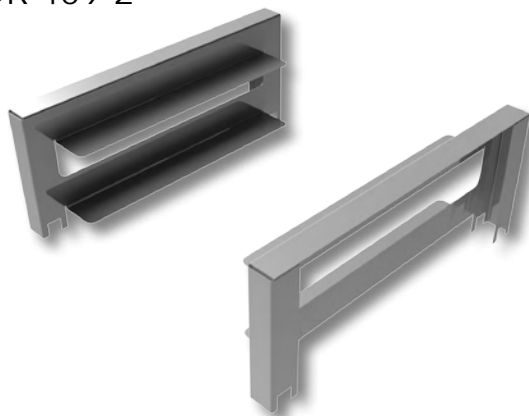

**ODR 409-2** (600x585x237 mm för 2 diskorgar)

Gejderfacket tillverkas av 1,0 mm rostfri slipad och borstad plåt.

Facken anpassas för diskorgar i dimension 500x500 mm och 460x460 mm.

## ODR 409-3

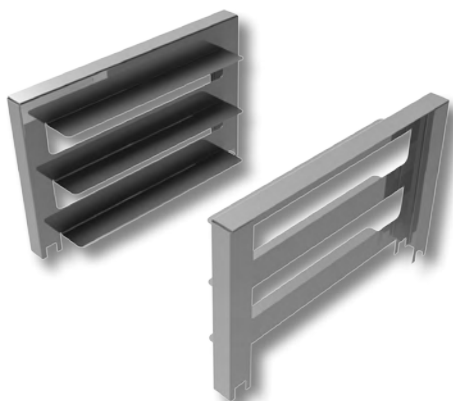

**ODR 409-3** (600x585x369 mm för 3 diskorgar)

Gejderfacket tillverkas av 1,0 mm rostfri slipad och borstad plåt.

Facken anpassas för diskorgar i dimension 500x500 mm och 460x460 mm.

## ODR 409-4

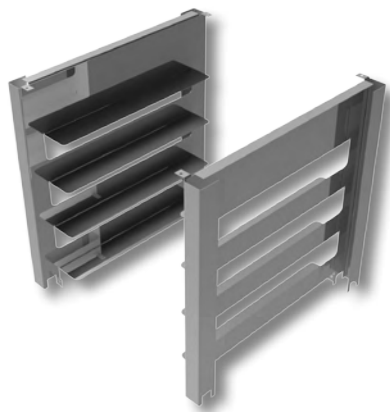

**ODR 409-4** (600x585x580 mm för 4 diskorgar)  
Gejderfacket tillverkas av 1,0 mm rostfri slipad och borstad plåt.  
Facken anpassas för diskorgar i dimension 500x500 mm och 460x460 mm.

## ODR 409 K



**ODR 409 K** (400x585x580 mm för 8 kantiner)  
Gejderfacket tillverkas av 1,0 mm rostfri slipad och borstad plåt.  
Facken anpassas för GN 1/1-kantiner.

## ODR 410

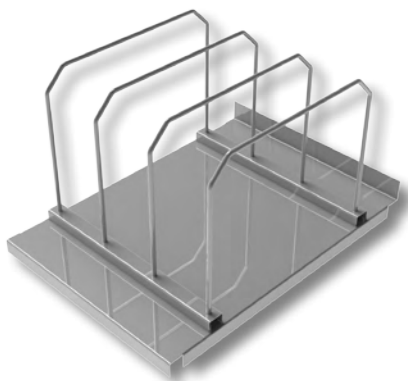

**ODR 410** (400x562x290 mm för skärbräddor)  
**ODR 410/2** (200x562x290 mm för skärbräddor)  
Skärbrädestället tillverkas av 0,8 mm rostfri slipad och borstad plåt och 8 mm blankdragen rundstång. Stället är försett med 2 st förhöjningar så att blöta skärbräddor torkar även i nederkant.

## ODR 413 G



**ODR 413 G** (400x585 + 20x190 mm, 1 låda)

Draglådan tillverkas av rostfri slipad och borstad plåt. Lådramen är fullt utdragbar och löper på väl lagrade expansionsbeslag. Lådan kan förses med GN 1/1-kantin.

**ODR 430** (Plastkantin 1/1-150)

**ODR 430 R** (Rostfri kantin 1/1-150)

Kantinerna finns i plast alternativt rostfritt och är avsedd för våra draglådor i ODR 413 och ODR 416.



## ODR 416 G



**ODR 416 G** (400x585 + 20x575 mm, 3 lådor)

Draglådorna tillverkas av rostfri slipad och borstad plåt. Lådramen är fullt utdragbar och löper på väl lagrade expansionsbeslag. Lådan kan förses med GN 1/1-kantin.

**ODR 430** (Plastkantin 1/1-150)

**ODR 430 R** (Rostfri kantin 1/1-150)

Kantinerna finns i plast alternativt rostfritt och är avsedd för våra draglådor i ODR 413 och ODR 416.



## ODR 417 S



**ODR 417 S-04** (Skjuddörr c. 400x570 mm)

**ODR 417 S-06** (Skjuddörr c. 600x570 mm)

Skjuddörrarna tillverkas av rostfri slipad och borstad plåt. Skjuddörrarna anpassas till längden mellan benen och löper på kul-lager i ovkant.





## ODR 419

**ODR 419** (225x400 mm för blandare)

Blandarfästet tillverkas av rostfri slipad och borstad plåt. Plåten monteras i stativet och beslaget c/c bakom disklådan.

## ODR 419 E

**ODR 419 E** (225x1250 + 300 mm för förspolningsdusch)

Blandarfästet tillverkas av 1,2 mm rostfri slipad och borstad plåt. Plåten monteras i stativet och beslaget c/c bakom disklådan.

## ODR 419 S

**ODR 419 S** (350x200 mm för blandare)

Blandarfästet tillverkas av 1,2 mm rostfri slipad och borstad plåt. Plåten monteras indragen på nedre staget i stativet så att blandaren inte sticker ut.

## ODR 419 B

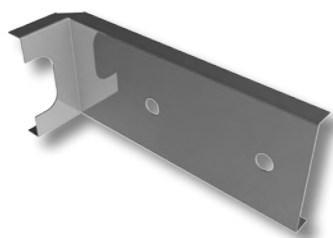
**ODR 419 B** (350x150 mm för blandare)

Blandarfästet tillverkas av 1,2 mm rostfri slipad och borstad plåt. Plåten monteras indragen på insidan av benet på stativet så att blandaren inte sticker ut.



## ODR 420

**ODR 420** (1,5 liters silhink)

Silhinken tillverkas av rostfri slipad och borstad plåt i kvalitet EN 1.4301. Hinken perforeras och förses med lyfthandtag.

## ODR 424 E

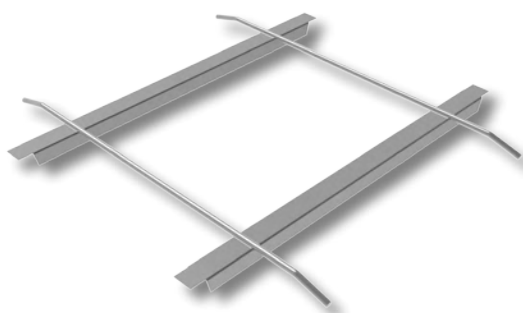
**ODR 424 E-45** (Glidgaller för DE-45)**ODR 424 E-52** (Glidgaller för DE-52)**ODR 424 E-55** (Glidgaller för DE-55)**ODR 424 E-76** (Glidgaller för DE-76)

Glidgallret tillverkas av rostfri slipad och borstad plåt och 8 mm blankdragen rundstång. Rundstängerna ligger några millimeter över bänkplanet så att diskorgen lätt glider över disklådan.

## ODR KUL 40

**ODR KUL 40** (Kulventil)

Kulventilen tillverkas av förkromad mässing med förlängt handtag.





## ODR 437



### ODR 437 (Gummistos)

Gummistosen placeras i ett avfallshål (Ø 205 mm) på våra bänkar och är avsedd för att slå av matrester från tallrikar.

## ODR 448



### ODR 448 S (Brutet hörn)

### ODR 448 U (Urtag)

### ODR 448 N (Nedsänkt del)

Våra bänkar kan utföras med brutna hörn, urtag för pelare eller nedsänkt del för maskiner.





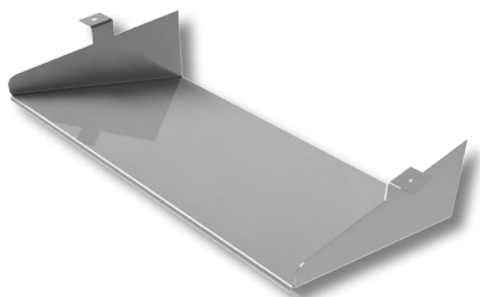

## ODR 423

**ODR 423** (Besticknedkast)

Våra inmatningsbänkar ODR 200-225 kan förse med ett besticknedkast som tillverkas i slipad och borstad plåt i kvalitet EN 1.4301. Nedkastet styr ner besticken i en bestickvagn.

## ODR 431

**ODR 431 4B** (2 benpar och vev)**ODR 431 6B** (3 benpar och vev)**ODR 431 4B-EL** (2 benpar och motor)**ODR 431 6B-EL** (3 benpar och motor)

Våra bänkar kan förse med ett höjjusteringssystem som bygger på en pump som via hydraulolja är kopplad till bencylindrar och kan därmed höjas och sänkas steglöst 300 mm. Manövrering sker med infällbar vev eller elektrisk motor. Belastningar på upp till 250 kg kan problemfritt höjas och sänkas.

## ODR 435

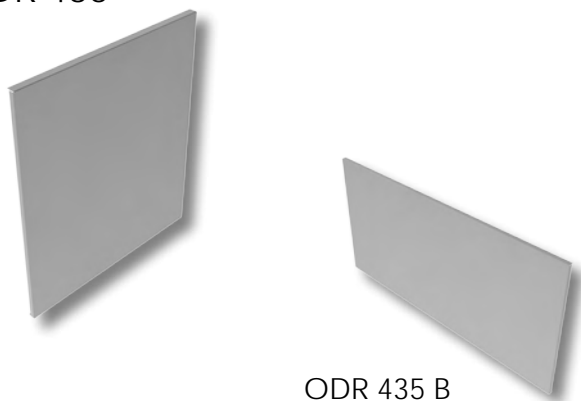

ODR 435 B

**ODR 435** (Täckplåt i gavel)**ODR 435 B** (Täckplåt baktill)

Täckplåten tillverkas av rostfri slipad och borstad plåt.

## ODR MOB

**ODR MOB 4** (Mobilt stativ, 4-ben)**ODR MOB 6** (Mobilt stativ, 6-ben)

Våra bänkar kan utföras mobila och då förse de med 125 mm länkhjul varav de främre med broms.



ODR 449



**ODR 449 (Avskrapare)**

Våra inmatningsbänkar ODR 200-225 kan förses med en avskrapare som tillverkas i plast och 2,0 mm slipad och borstad plåt i kvalitet EN 1.4301. Avskraparen underlättar tömning av matrester från tallrikar ned i en avfallstunna.

Till stativet



För priser se separat prislsta

## MR 600 A

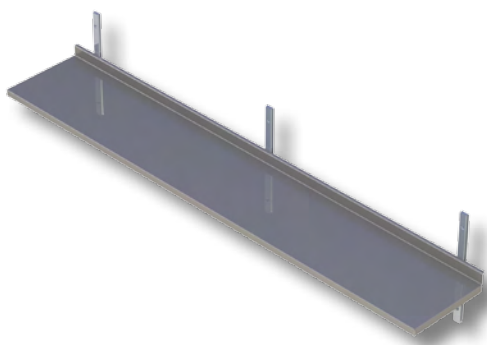

<b>MR 600 A-E3</b>	(Enkel, djup 300 mm)
<b>MR 600 A-D3</b>	(Dubbel, djup 300 mm)
<b>MR 600 A-T3</b>	(Tre plan, djup 300mm)
<b>MR 600 A-Q3</b>	(Fyra plan, djup 300mm)
<b>MR 600 A-P3</b>	(Fem plan, djup 300mm)
<b>MR 600 A-E4</b>	(Enkel, djup 400 mm)
<b>MR 600 A-D4</b>	(Dubbel, djup 400 mm)
<b>MR 600 A-T4</b>	(Tre plan, djup 400mm)
<b>MR 600 A-Q4</b>	(Fyra plan, djup 400mm)
<b>MR 600 A-P4</b>	(Fem plan, djup 400mm)

Hyllängd i mm	konsoler/hyllplan	Anges vid beställning:
-1200	2 st	Längd (L)
1201-2200	3 st	Eventuella tillbehör med placering.
2201-3200	4 st	

- Rostfri vägghylla som utförs i 1,2 mm rostfri slipad och borstad plåt i kvaliteten EN 1.4301.
- Hyllan utförs med uppviktt bakkant och nedviktt i övrigt.
- Skenor och konsoler tillverkas i eloxerat aluminium.
- Hyllorna monteras på konsoler med dubbelhäftande tejp som även fungerar som ljuddämpning.
- Konsolerna är steglöst justerbara i höjddled.
- Hyllorna kan förses med redskapshängare MR 446, belysningsarmatur BEL eller värmelist V, VL som monteras med fästplåt MR 445 B.

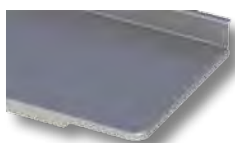
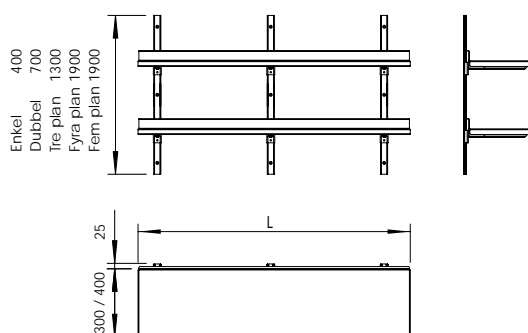

MR 600 R25



BEL 08



MR 445 B



MR 446

**MR 600 R25** Rundade, R25, främre hörn på vägghylla.

**MR 445 B (Fästplåt)**

Fästplåten tillverkas av rostfri slipad och borstad plåt. Fästplåten är ställbar i sidled och avsedd för redskapshängare MR 446, värmelist eller belysningsarmatur BEL.

**MR 446 (Redskapshängare)****BEL 08, BEL 14**

(Belysningsarmatur L = 640 eller 1240 mm)  
Belysningsarmaturen är försedd med 230 V eluttag och är bländningsfri och splitterfri. IP 44.

**V-570, V-640, V-945, V-1250**

(Värmelist L=570, 640, 945 eller 1250 mm)

**VL-750, VL-820, VL-1125, VL-1430**

(Värmelist med belysning L=750, 820, 1125 eller 1430 mm)

## MR 600 AG



- MR 600 AG-E3 (Enkel, djup 300 mm)  
 MR 600 AG-D3 (Dubbel, djup 300 mm)  
 MR 600 AG-E4 (Enkel, djup 400 mm)  
 MR 600 AG-D4 (Dubbel, djup 400 mm)

Hyllängd i mm	konsoler/hyllplan
-1200	2 st
1201-2200	3 st
2201-3200	4 st

**Anges vid beställning:**  
 Längd (L)

- Rostfri vägghylla som utförs i 8 mm blankdragen rundstång och 25x25 mm fyrkantsrör.
- Hyllan utförs med galler i löstagbara kassetter för att underlätta rengöring.
- Skenor och konsoler tillverkas i eloxerat aluminium.
- Hyllorna monteras på konsoler med dubbelhäftande tejp som även fungerar som ljuddämpning.
- Konsolerna är steglöst justerbara i höjddled.

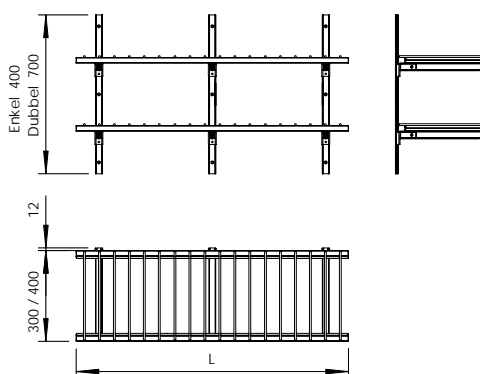



## MR 601 A

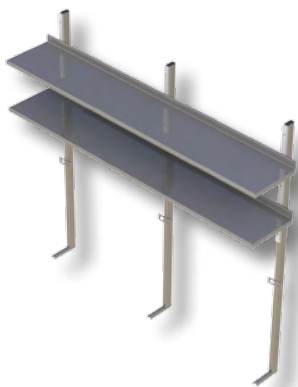

- MR 601 A-E3 (Enkel, djup 300 mm)
- MR 601 A-D3 (Dubbel, djup 300 mm)
- MR 601 A-E4 (Enkel, djup 400 mm)
- MR 601 A-D4 (Dubbel, djup 400 mm)

Hyllängd i mm	konsoler/hyllplan
-1200	2 st
1201-2200	3 st
2201-3200	4 st

**Anges vid beställning:**

Längd (L)  
Eventuella tillbehör med placering.

- Rostfri hylla som utförs med hyllplanet i 1,2 mm rostfri slipad och borstad plåt och ståndare i 50x25 mm fyrkantströr i kvalitet EN 1.4301.
- Hyllan utförs med uppvikt bakkant och nedvikt i övrigt.
- Skenor och konsoler tillverkas i eloxerat aluminium.
- Hyllorna monteras på konsoler med dubbelhäftande tejp som även fungerar som ljuddämpning.
- Konsolerna är steglöst justerbara i höjdlöd.
- Hyllorna kan förses med redskapshängare MR 446, belysningsarmatur BEL eller värmelyst V, VL som monteras med fästplåt MR 445 B.
- Mellan ståndarna kan fästplåt MR 419 F placeras för montering av blandare eller magnetlist MR 444.

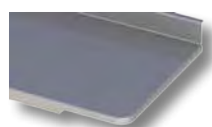
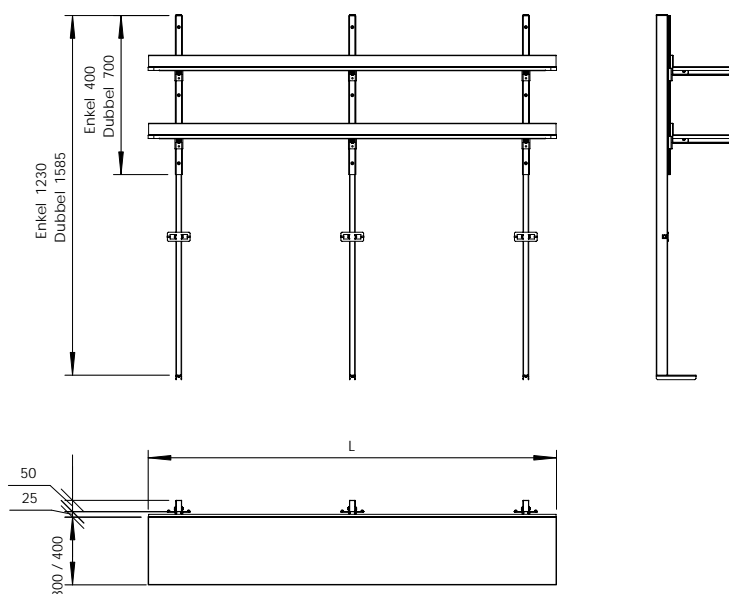

MR 600 R25

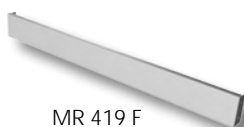

MR 419 F



MR 444



MR 445 B



BEL 08



MR 446

**MR 600 R25** Rundade, R25, främre hörn på vägghylla.

**MR 419 F-04** (417x100 mm för blandare och magnetlist)

**MR 419 F-06** (617x100 mm för blandare och magnetlist)

**MR 419 F-08** (817x100 mm för blandare och magnetlist)

**MR 419 F-10** (1017x100 mm för blandare och magnetlist)

**MR 419 F-12** (1217x100 mm för blandare och magnetlist)

Blandarfästet tillverkas av 1,2 mm rostfri slipad och borstad plåt. Fästplåten kan förses med magnetlist MR444.

Plåten monteras mellan ståndare på överhylla MR 601.

**MR 444** (Magnetlist)

**MR 445 B** (Fästplåt)

Fästplåten tillverkas av rostfri slipad och borstad plåt.

Fästplåten är avsedd för redskapshängare MR 446, värmelyst eller belysningsarmatur BEL. Belysningsarmaturen är försedd med 230 V eluttag och HF-don så att det inte skimrar i den rostfria bänkytan.

**MR 446** (Redskapshängare)

**BEL 08, BEL 14** (Belysningsarmatur L=640 eller 1240 mm)

**V-570, V-640, V-945, V-1250**

(Värmelyst L=570, 640, 945 eller 1250 mm)

**VL-750, VL-820, VL-1125, VL-1430**

(Värmelyst med belysning L=750, 820, 1125 eller 1430 mm)

## MR 601 AG



- MR 601 AG-E3 (Enkel, djup 300 mm)
- MR 601 AG-D3 (Dubbel, djup 300 mm)
- MR 601 AG-E4 (Enkel, djup 400 mm)
- MR 601 AG-D4 (Dubbel, djup 400 mm)

Hyllängd i mm	konsoler/hyllplan
-1200	2 st
1201-2200	3 st
2201-3200	4 st

**Anges vid beställning:**

Längd (L)

Eventuella tillbehör med placering.

- Rostfri hylla som utförs i 8 mm blankdragen rundstång och 25x25 mm fyrkantsrör samt ständare i 50x25 mm fyrkantsrör.
- Hyllan utförs med galler i löstagbara kassetter för att underlätta rengöringen.
- Skenor och konsoler tillverkas i eloxerat aluminium.
- Hyllorna monteras på konsoler med dubbelhäftande tejp som även fungerar som ljuddämpning.
- Konsolerna är steglöst justerbara i höjddled.
- Mellan ständarna kan fästplåt MR 419 F placeras för montering av blandare eller magnetlist MR 444.

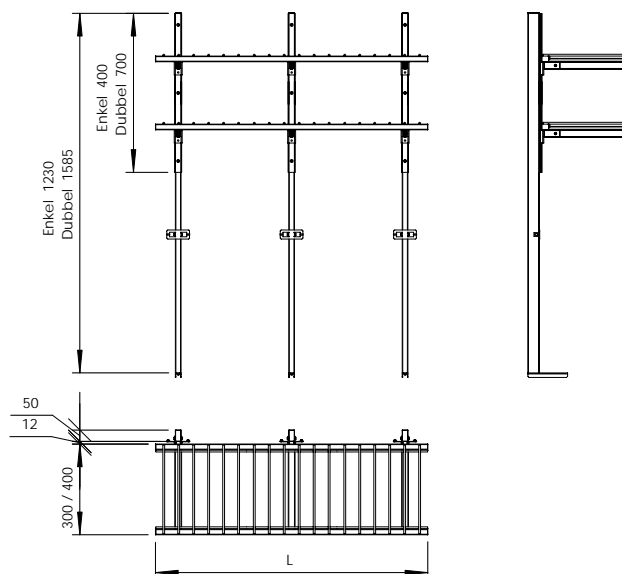

MR 419 F



MR 444

- MR 419 F-04 (417x100 mm för blandare och magnetlist)
- MR 419 F-06 (617x100 mm för blandare och magnetlist)
- MR 419 F-08 (817x100 mm för blandare och magnetlist)
- MR 419 F-10 (1017x100 mm för blandare och magnetlist)
- MR 419 F-12 (1217x100 mm för blandare och magnetlist)

Blandarfästet tillverkas av 1,2 mm rostfri slipad och borstad plåt. Fästplåten kan förses med magnetlist MR 444. Plåten monteras mellan ständare på överhylla MR 601.

MR 444 (Magnetlist)

## MR 602



- MR 602 E3** (Enkel överhylla, djup 300 mm)  
**MR 602 D3** (Dubbel överhylla, djup 300 mm)  
**MR 602 E4** (Enkel överhylla, djup 400 mm)  
**MR 602 D4** (Dubbel överhylla, djup 400 mm)

**Anges vid beställning:**

Längd (L)  
 Eventuella tillbehör med placering.

- Rostfri hylla som utförs med hyllplanet i 1,2 mm rostfri slipad och borstad plåt och ben i 25x25 mm fyrkantströr.
- Hyllan utförs med 60 mm nedvikta kanter runt om.
- Hyllorna kan förses med redskapshängare MR 446, belysningsarmatur BEL eller värmelist V, VL som monteras med fästplåt MR 445 A.
- Hyllorna kan förses med blandarfäste MR 419 H.
- Hyllan kan utföras takhängd (MR 460) och förses då med kraftigare rör samt ställbara takfästen.

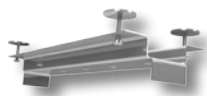
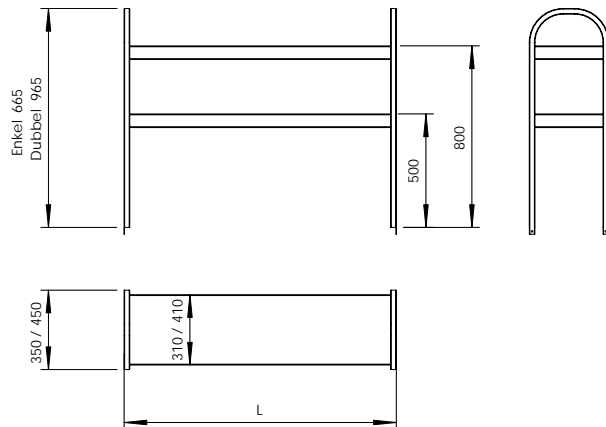

MR 445 A



MR 419 H



BEL 08



MR 602 D3 + MR 460



MR 446



MR 462

**MR 419 H** (Blandarfäste)

Blandarfästet tillverkas av 1,2 mm rostfri slipad och borstad plåt. Plåten monteras i gaveln på överhylla MR 602, MR 603, MR 608, MR 609 och MR 610.

**MR 445 A** (Fästplåt)

Fästplåten tillverkas av rostfri slipad och borstad plåt. Fästplåten är ställbar i sidled och avsedd för redskapshängare MR 446, värmelist eller belysningsarmatur BEL. Belysningsarmaturen är försedd med 230 V eluttag och HF-don så att det inte skimrar i den rostfria bänkytan.

**MR 446** (Redskapshängare)**MR 460** (Takhängd)

MR 460 är ett tillval till våra bänkhylor för att göra dem takhängda. De vertikala rören tillverkas av 50x25 mm rostfria fyrkantströr och förses med ställbart takfäste.

**MR 462** (Fästplåt/ Förstyvning/ Hattprofil)**BEL 08, BEL 14**

(Belysningsarmatur L=640 eller 1240 mm)

**V-570, V-640, V-945, V-1250**

(Värmelist L=570, 640, 945 eller 1250 mm)

**VL-750, VL-820, VL-1125, VL-1430**

(Värmelist med belysning L=750, 820, 1125 eller 1430 mm)

## MR 603



- MR 603 E3** (Enkel överhylla, djup 300 mm)  
**MR 603 D3** (Dubbel överhylla, djup 300 mm)  
**MR 603 E4** (Enkel överhylla, djup 400 mm)  
**MR 603 D4** (Dubbel överhylla, djup 400 mm)

**Anges vid beställning:**

Längd (L)

Eventuella tillbehör med placering.

- Rostfri hylla som utförs i 8 mm blankdragen rundstång och 25x25 mm fyrkantör.
- Hyllan utförs med galler i löstagbara kassetter för att underlätta rengöringen.
- Hyllorna kan förses med blandarfäste MR 419 H.
- Hyllan kan utföras takhängd (MR 460) och förses då med kraftigare rör samt ställbara takfäste.

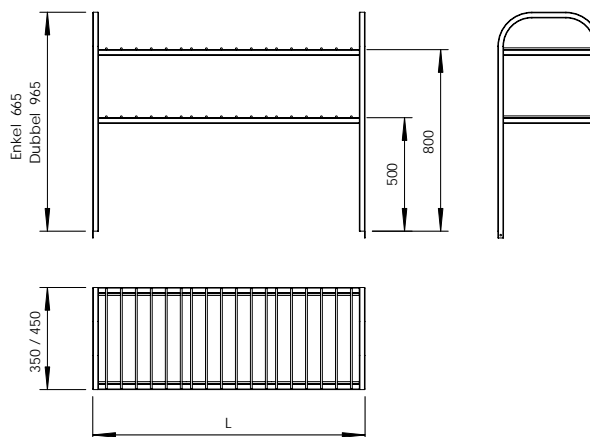

MR 419 H



MR 603 D3 + MR 460

**MR 419 H** (Blandarfäste)

Blandarfästet tillverkas av 1,2 mm rostfri slipad och borstad plåt. Plåten monteras i gaveln på överhylla MR 602, MR 603, MR 608, MR 609 och MR 610.

**MR 460** (Takhängd)

MR 460 är ett tillval till våra bänkhylor för att göra dem takhängda. De vertikala rören tillverkas av 50x25 mm rostfria fyrkantör och förses med ställbart takfäste.

MR 605, MR 606

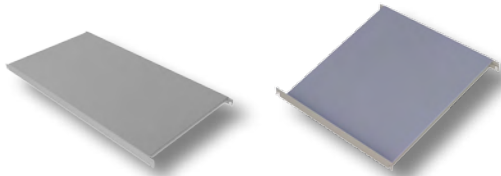

MR 605

MR 605 D

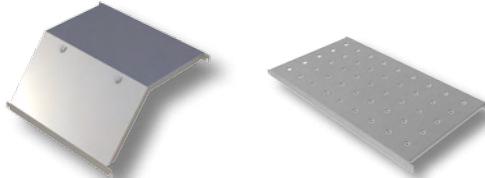

MR 605 T

MR 605 P



MR 605 + MR 615  
+ MR 616 + MR 617



MR 614

MR 615



MR 617



MR 605  
+ MR 614  
+ MOB H



MR 616



MR 461

- Lagerhyllorna tillverkas med hyllor i rostfri slipad och borstad plåt.
- Hyllorna tillverkas i längd 600, 700, 800, 900, 1000, 1100, 1200, 1300, 1400 och 1500 mm samt i bredd 300, 400, 500 och 600 mm.
- Önskas bakkant kan hyllorna förses med en rostfri löstagbar bakkantslist (H = 50 mm).
- Hyllorna kan förses med hörnklammer för att få en jämn övergång utan stegar vid vinkelmontage.
- De rostfria stegarna utförs i 25x25 mm fyrkantströr och krysstag i 1,2 mm slipad och borstad plåt.
- Hyllorna är dimensionerade för en jämt fördelad belastning på 125 kg/hylla dock max 600 kg/hyllsektion.
- Hyllställningen kan göras mobil (MOB H) med de rostfria stegarna.
- Aluminiumstegarna och hörnklammer tillverkas i natureloxerat aluminium.
- Hyllställningarna är ställbara i höjd.

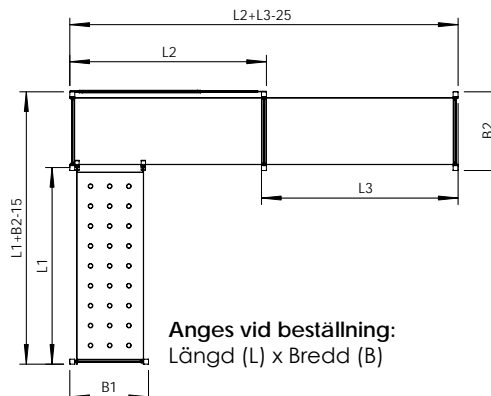
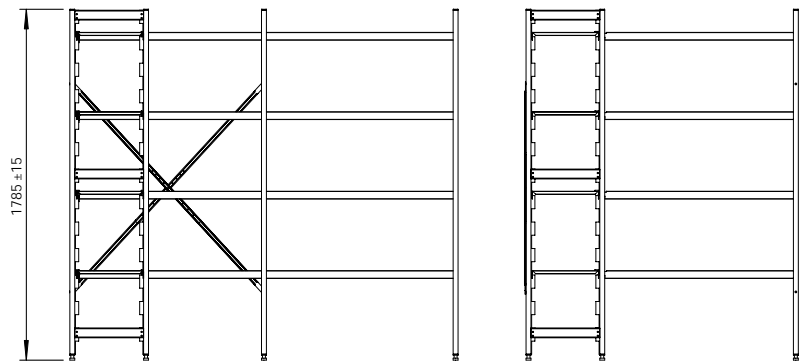



## MR 607



MR 607 E (Enkel hylla)  
MR 607 D (Dubbel hylla)

**Anges vid beställning:**  
Längd (L)  
Placering av avlopp (vänster/höger).

- Rostfri disksorteringshylla med hyllplan i rostfri slipad och borstad plåt i kvalitet EN 1.4301.
- Hyllan utförs med 20 mm uppvikt bakkant och gavlar samt med spillränna i framkant som förses med 1" avloppsanslutning.
- Hyllan är anpassad för 500x500 mm diskorgar.
- Hyllorna monteras på konsoler med dubbelhäftande tejp som även fungerar som ljuddämpning.
- Skenor och konsoler tillverkas i eloxerat aluminium.
- Konsolerna är steglöst justerbara i höjled.

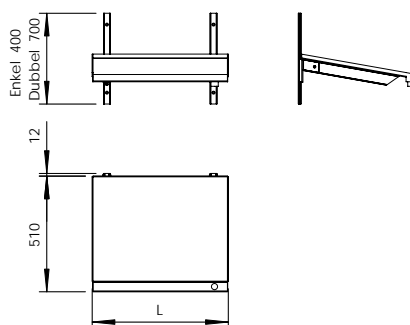

## MR 608

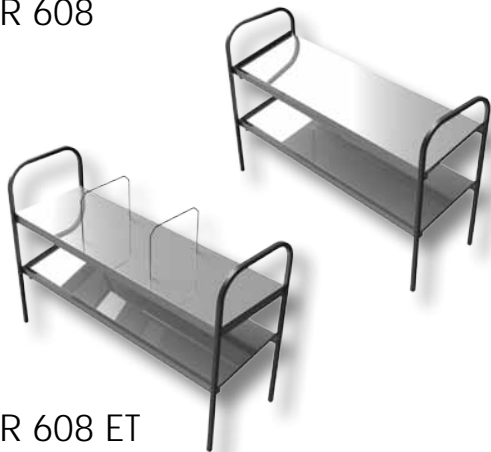

**MR 608 E** (Enkel diskorgshylla)

**MR 608 D** (Dubbel diskorgshylla)

**MR 608 ET** (Diskorgshylla och tomkorgshylla)

**Anges vid beställning:**

Längd (L)

Eventuella tillbehör med placering.

## MR 608 ET

- Rostfri hylla som utförs med hyllplanet i 1,2 mm rostfri slipad och borstad plåt och ben i 25x25 mm fyrkantör.
- Diskorgshyllan utförs med 60 mm nedvikt bakkant och 27 mm uppvikta gavlar samt med spillränna i framkant som förses med 1" avloppsanslutning.
- Tomkorgshyllan utförs med 60 mm nedvikta kanter runt om och med korgstöd i 8 mm blankdragen rundstång.
- Hyllorna kan förses med blandarfäste MR 419 H eller utföras takhängd (MR 460) och förses då med kraftigare rör samt ställbara takfästen.

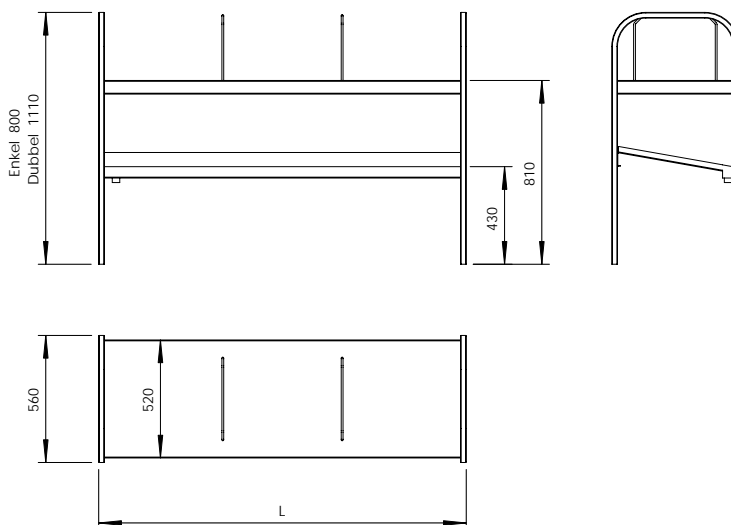

MR 419 H

**MR 419 H** (Blandarfäste)

Blandarfästet tillverkas av 1,2 mm rostfri slipad och borstad plåt. Plåten monteras i gaveln på överhylla MR 602, MR 603, MR 608, MR 609 och MR 610.

**MR 460** (Takhängd)

MR 460 är ett tillval till våra bänkhylor för att göra dem takhängda. De vertikala rören tillverkas av 50x25 mm rostfria fyrkantör och förses med ställbara takfästen.



MR 608 ET + MR 460

## MR 609

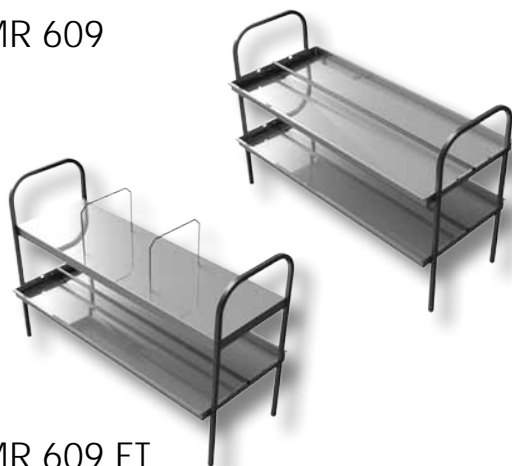

- MR 609 E (Enkel diskorgshylla)  
 MR 609 D (Dubbel diskorgshylla)  
 MR 609 ET (Diskorgshylla och tomkorgshylla)

Anges vid beställning:  
 Längd (L)  
 Eventuella tillbehör med placering.

## MR 609 ET

- Rostfri hylla som utförs med hyllplanet i 1,2 mm rostfri slipad och borstad plåt och ben i 25x25 mm fyrkantör.
- Diskorgshyllan utförs med 60 mm höga kanter runt om och förses med 1" avloppsanslutning.
- Diskorgshyllan är anpassad för 500x500 mm diskorgar som kan lutas i tre olika vinklar för att underlätta inlämningen.
- Tomkorgshyllan utförs med 60 mm nedvikta kanter runt om och med korgstöd i 8 mm blankdragen rundstäng.
- Hyllorna kan förses med blandarfäste MR 419 H eller utföras takhängd (MR 460) och förses då med kraftigare rör samt ställbara takfästen.

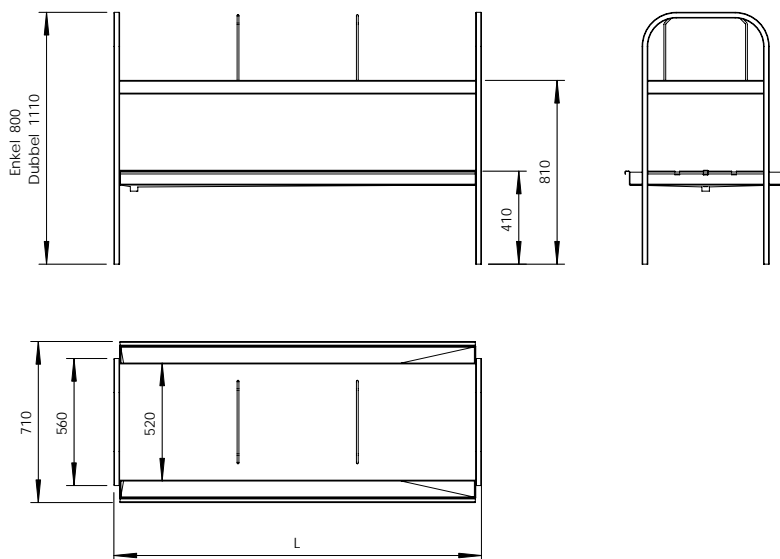

MR 419 H

## MR 419 H (Blandarfäste)

Blandarfästet tillverkas av 1,2 mm rostfri slipad och borstad plåt. Plåten monteras i gaveln på överhylla MR 602, MR 603, MR 608, MR 609 och MR 610.



MR 609 ET + MR 460

## MR 460 (Takhängd)

MR 460 är ett tillval till våra bänkhylor för att göra dem takhängda. De vertikala rören tillverkas av 50x25 mm rostfria fyrkantör och förses med ställbara takfästen.

## MR 610

## MR 610 (Tomkorgshylla)

**Anges vid beställning:**

Längd (L)

Eventuella tillbehör med placering.

- Rostfri hylla som utförs med hyllplanet i 1,2 mm rostfri slipad och borstad plåt och ben i 25x25 mm fyrkantsrör.
- Tomkorgshyllan utförs med 60 mm nedvikta kanter runt om och med korgstöd i 8 mm blankdragen rundstång.
- Hyllorna kan förses med blandarfäste MR 419 H eller utföras takhängd (MR 460) och förses då med kraftigare rör samt ställbara takfästen.

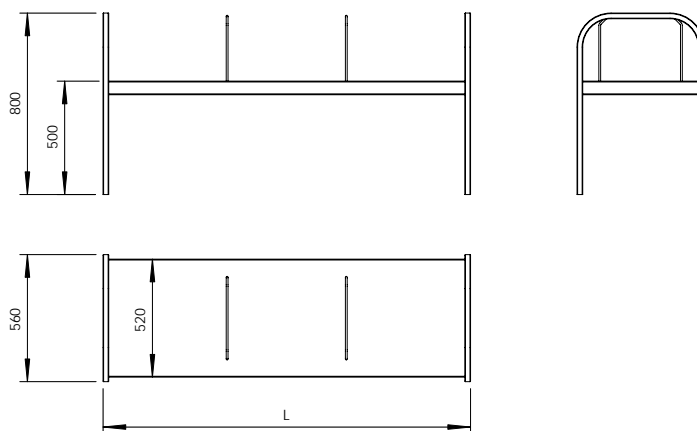

MR 419 H

**MR 419 H (Blandarfäste)**

Blandarfästet tillverkas av 1,2 mm rostfri slipad och borstad plåt. Plåten monteras i gaveln på överhylla MR 602, MR 603, MR 608, MR 609 och MR 610.



MR 610 + MR 460

**MR 460 (Takhängd)**

MR 460 är ett tillval till våra bänkhylor för att göra dem takhängda. De vertikala rören tillverkas av 50x25 mm rostfria fyrkantsrör och förses med ställbara takfästen.

MR 611



MR 611 – sett från köket

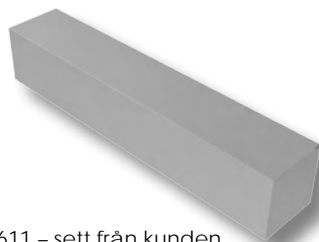

MR 611 – sett från kunden

MR 611 (Utlämningshylla)

Anges vid beställning:  
Längd (L)

- Utlämningshyllan utförs i 1,2 mm rostfri slipad och borstad plåt i kvalitet EN 1.4301.
- Hyllan är avsedd för placering ovanpå utrustning i en serveringslinje.





## MR 612



MR 612-04 (Städställ L=400 mm)  
MR 612-08 (Städställ L=800 mm)

Hyllor

- Hyllorna utförs i 1,2 mm rostfri slipad och borstad plåt i kvalitet EN 1.4301.
- Städstället förses med 3 st vägg-hyllor varav en förses med hållare för 3 st borstar och 3 st krokar för handdukar.
- Hinkhyllan förses med löstagbart galler och avloppsanslutning DN 40.
- Hyllorna monteras på konsoler med dubbelhäftande tejp som även fungerar som ljuddämpning.
- Skenor och konsoler tillverkas i eloxerat aluminium.
- Konsolerna är steglöst justerbara i höjddled.

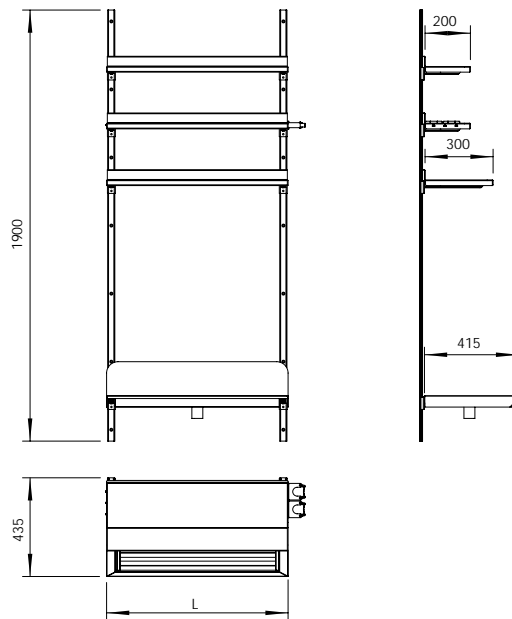

MR 618



MR 618 E (Enkelt backställ)

MR 618 D (Dubbelt backställ)

- Backstället tillverkas i rostfri slipad och borstad plåt och 25x25 mm fyrkantsrör.
- Backstället är försett med 5 st lutande hyllor för att underlätta plockningen av flaskor.
- Det enkla stället är anpassat för 5 st drickabackar och det dubbla för 10 st.

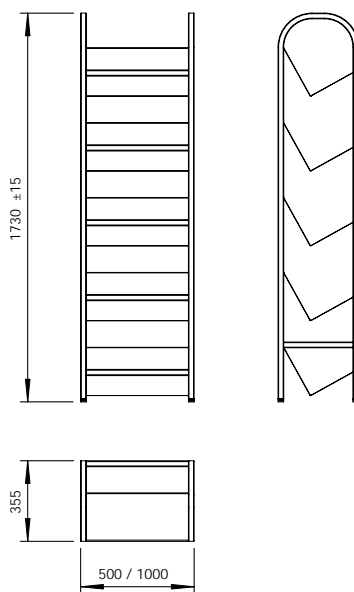

## ODR 600 A



- ODR 600 A-E3 (Enkel, djup 300 mm)
- ODR 600 A-D3 (Dubbel, djup 300 mm)
- ODR 600 A-E4 (Enkel, djup 400 mm)
- ODR 600 A-D4 (Dubbel, djup 400 mm)

Hyllängd i mm	konsoler/hyllplan
-1200	2 st
1201-2200	3 st
2201-3200	4 st

**Anges vid beställning:**  
Längd (L)

- Rostfri vägghylla som utförs i rostfri slipad och borstad plåt.
- Hyllan utförs med uppvikt bak-kant och nedvikt i övrigt samt med främre hörnen brutna och öppna.
- Skenor och konsoler tillverkas i eloxerat aluminium.
- Hyllorna monteras på konsoler med dubbelhäftande tejp som även fungerar som ljuddämpning.
- Konsolerna är steglöst justerbara i höjddled.

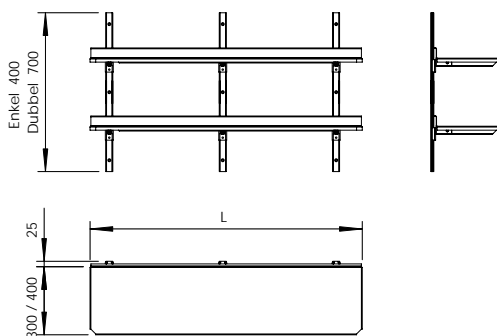

## ODR 601 A



- ODR 601 A-E3 (Enkel, djup 300 mm)
- ODR 601 A-D3 (Dubbel, djup 300 mm)
- ODR 601 A-E4 (Enkel, djup 400 mm)
- ODR 601 A-D4 (Dubbel, djup 400 mm)

Hyllängd i mm	konsoler/hyllplan
-1200	2 st
1201-2200	3 st
2201-3200	4 st

**Anges vid beställning:**  
Längd (L)

- Rostfri hylla som utförs med hyllplanet i rostfri slipad och borstad plåt och ståndare i 50x25 mm fyrkantig rör.
- Hyllan utförs med uppvikt bakkant och nedvikt i övrigt samt med främre hörnen brutna och öppna .
- Skenor och konsoler tillverkas i eloxerat aluminium.
- Hyllorna monteras på konsoler med dubbelhäftande tejp som även fungerar som ljuddämpning.
- Konsolerna är steglöst justerbara i höjdd.

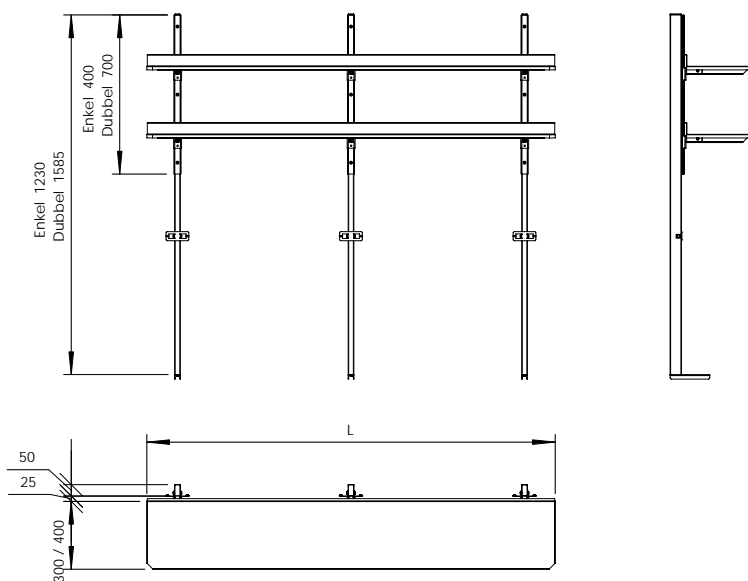

## ODR 602



- ODR 602 E3** (Enkel överhylla, djup 300 mm)  
**ODR 602 D3** (Dubbel överhylla, djup 300 mm)  
**ODR 602 E4** (Enkel överhylla, djup 400 mm)  
**ODR 602 D4** (Dubbel överhylla, djup 400 mm)

**Anges vid beställning:**

Längd (L)  
Eventuella tillbehör med placering.

- Rostfri hylla som utförs med hyllplanet i 1,2 mm rostfri slipad och borstad plåt och ben i 25x25 mm fyrkantströr.
- Hyllan utförs med nedvikta kanter runt om.

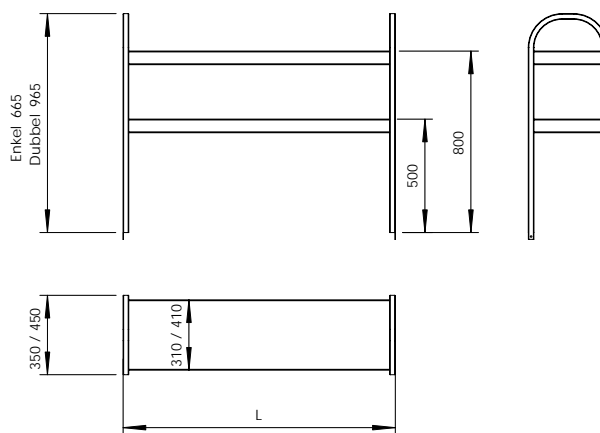

ODR 419 H

**ODR 419 H** (Blandarfäste)

Blandarfästet tillverkas av 1,2 mm rostfri slipad och borstad plåt. Plåten monteras i gaveln på överhylla ODR 602.



## ODR 607



ODR 607 E (Enkel hylla)  
ODR 607 D (Dubbel hylla)

Anges vid beställning:  
Längd (L)

- Rostfri disksorteringshylla med hyllplan i rostfri slipad och borstad plåt i kvalitet EN 1.4301.
- Hyllan utförs med 20 mm uppvikt bakkant och gavlar samt med spillränna i framkant som förses med 1" avloppsanslutning.
- Hyllan är anpassad för 500x500 mm diskorgar.
- Skenor och konsoler tillverkas i eloxerat aluminium.
- Hyllorna monteras på konsoler med dubbelhäftande tejp som även fungerar som ljuddämpning.
- Konsolerna är steglöst justerbara i höjled.

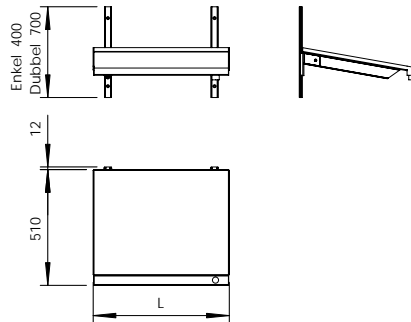

## TILLBEHÖR – MR 900

## Underhyllor

MR 401  
MR 402

## Till stativet

MR 431

## MR 900

Kantsektion 7/20 runt om  
Avlyftbara skärbrädor  
Med stativ

Övrig köksinredning

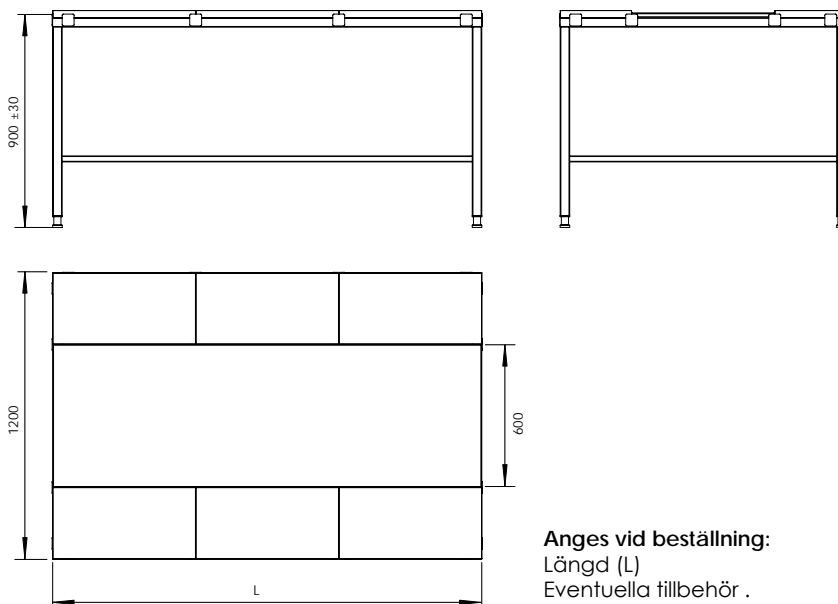

Anges vid beställning:  
Längd (L)  
Eventuella tillbehör .

- Rostfritt styckbord med toppskiva i 1,2 mm slipad och borstad plåt.
- Toppskivan limmas på 16 mm plastskiva för en stabil ljudisolerad arbetsyta.
- De avlyftbara skärbrädorna är 30 mm tjocka och görs i längder om ca 600 mm.
- Bänken förses med ett stativ av 40 x 40 mm och 25 x 25 mm slipade rör.
- Bänken är ställbar i höjd.
- Ställbara golvfästen ingår.

## MR 901

Kantsektion 10 bak och  
7/20 i övrigt  
Avlyftbara skärbrädor  
Med stativ



## TILLBEHÖR – MR 901

## Underhyllor

MR 401

MR 402

## Till stativet

MR 431

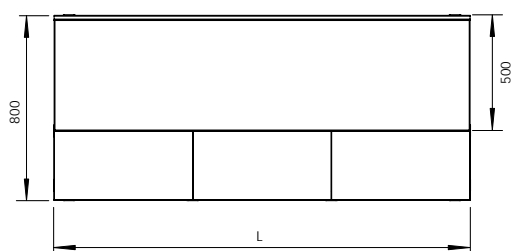
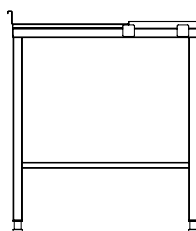
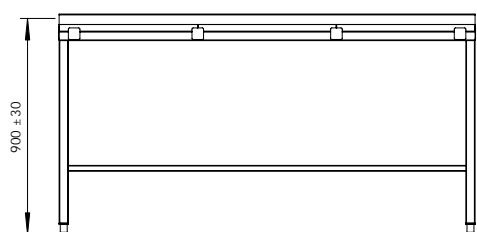
**Anges vid beställning:**

Längd (L)

Eventuella tillbehör med placering.

- Rostfritt styckbord med toppskiva i 1,2 mm slipad och borstad plåt.
- Toppskivan limmas på 16 mm plastskiva för en stabil ljudisolerad arbetsyta.
- De avlyftbara skärbrädorna är 30 mm tjocka och görs i längder om ca 600 mm.
- Bänken förses med ett stativ av 40 x 40 mm och 25 x 25 mm slipade rör.
- Bänken är ställbar i höjd.
- Väggfästen ingår.



# MR 910

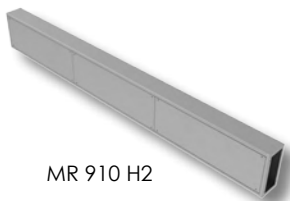

MR 910 H2



MR 910 VL



MR 910 VH



MR 910 G

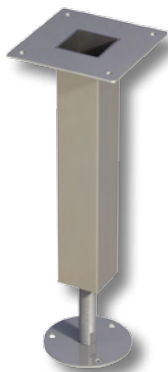

MR 910 SB

- MR 910 G (Golvstos)
- MR 910 H2 (Horisontell kanal L1 = 2000 mm)
- MR 910 H3 (Horisontell kanal L1 = 3000 mm)
- MR 910 VL (Vertikal kanal H1 = 900 mm)
- MR 910 VH (Vertikal kanal H1 = 3000 mm)
- MR 910 SB (Stödben)

Rostfri installationskanal som tillverkas av i 1,0 mm rostfri slipad och borstad plåt.

Kanaler kan kombineras efter önskemål.

Kanalen förses med luckor på en sida, ställbart takfäste, stös för innertak och invändigt med perforerade plåtar för montering av elkablar och vattenrör.

Den vertikala delen kan förses med ingjutningsstos (MR 910 G) om matningarna kommer från golvet.

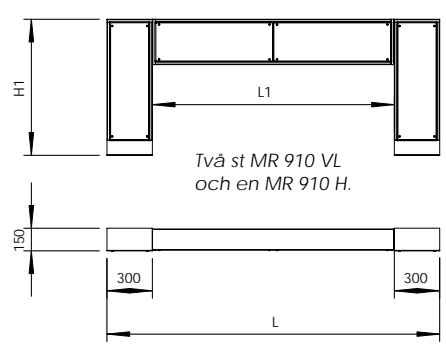
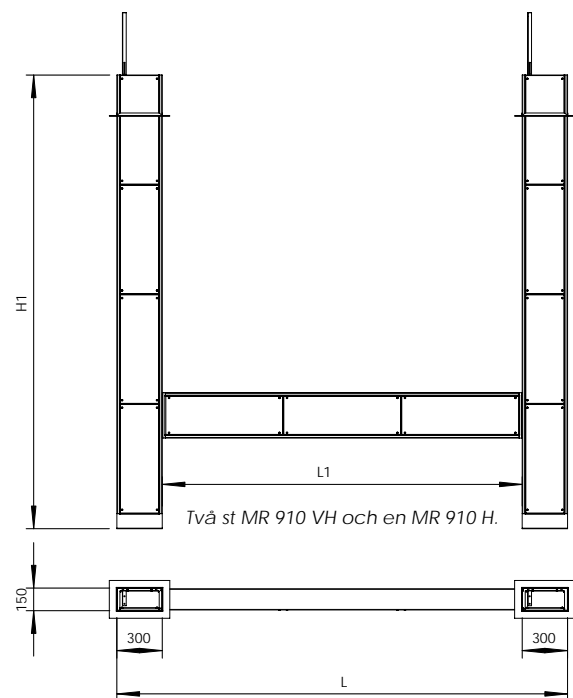
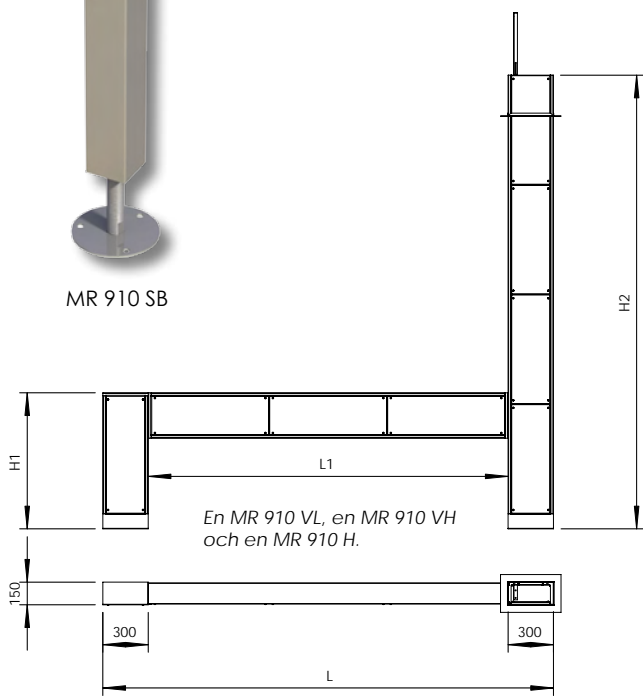

## MR 911



### MR 911 (Installationskanal)

Rostfri installationskanal som tillverkas med i 1,0 mm rostfri slipad och borstad plåt.

Kanalen förses med luckor på en sida och invändigt med perforerade plåtar för montering av elkablar och vattenrör.

Kanalen utförs för montering på vägg eller på stativ under bänkar och tillverkas i önskad längd.

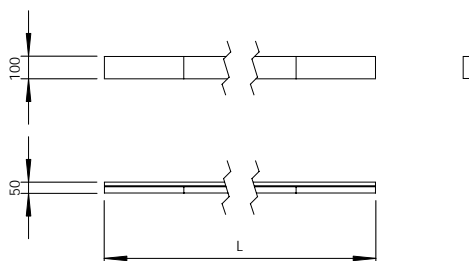

## MR 920

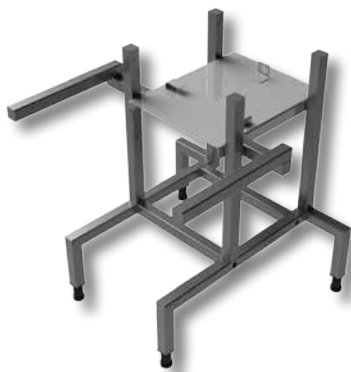

### MR 920 (Stativ till grönsaksskärare)

Rostfritt maskinbord som tillverkas i 30x30 mm slipat fyrkantsrör och 1,2 mm slipad och borstad rostfri plåt.

Maskinhyllan är ställbar i höjdlid.

Stag framtill för 1 st GN 1/1-kantin.

Bordet kan förses med plastkantin (MR 430) eller rostfri kantin (MR 430-R).

Bordet passar Hälde grönsaksskärare RG-100, RG-200, RG-7, RG-250 och RG-350.

Ställbara maskinfötter.

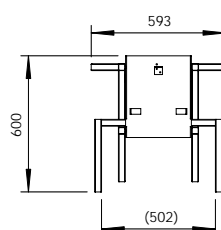
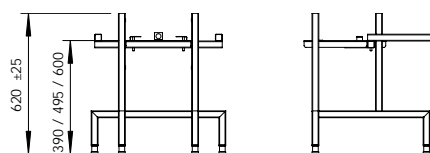

Anges vid beställning:  
Eventuella tillbehör.

## Tillbehör

MR 430 (Plastkantin 1/1-150)

MR 430 R (Rostfri kantin 1/1-150)

Kantinerna finns i plast alternativt rostfritt.



MR 921

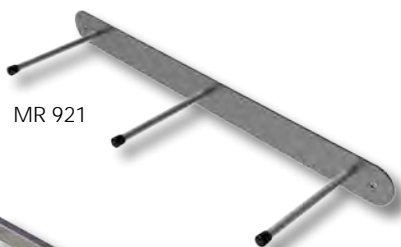

MR 921

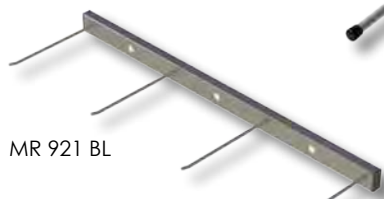

MR 921 BL

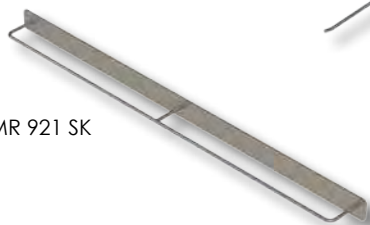

MR 921 SK

MR 921 SK

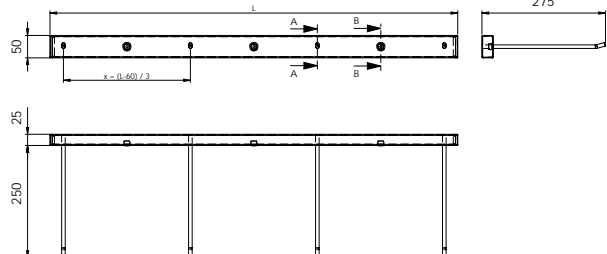

- MR 921 (Verkttygshängare)
- MR 921 BL (Verkttygshängare för redskap till blandare)
- MR 921 SK (Verkttygshängare för skivor till skalmaskin)

Rostfri verkttygshängare som tillverkas i 10 mm blankdragen rundstång och 3 mm rostfri slipad och borstad plåt.

MR 921

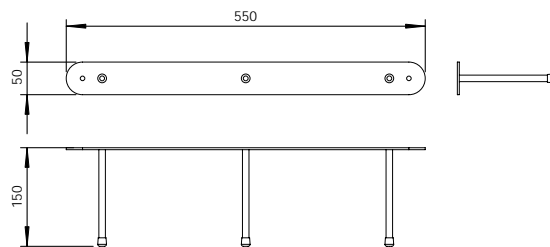

MR 921 SK

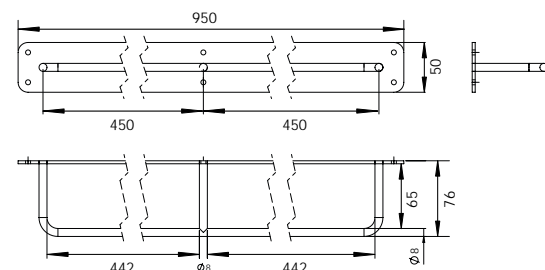

MR 922



MR 922 K



- MR 922 (Hörnlist för limning)
- MR 922 K (Hörnlist för kakel)

Rostfri hörnlist som tillverkas i 1,2 mm rostfri slipad och borstad plåt.

Hörnlist MR 922 är för limning utvändigt på utsatta hörn och MR 922 K är för montering med en jämn övergång till kakelplattor.

MR 922

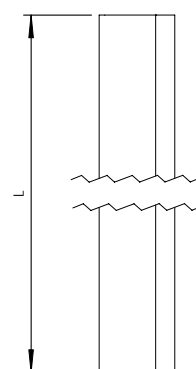

MR 922 K

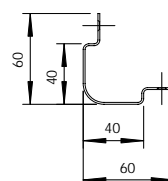
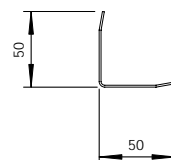
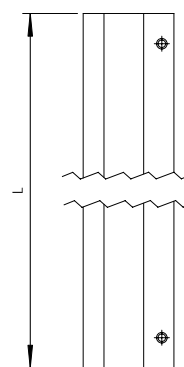



## MR 925-001

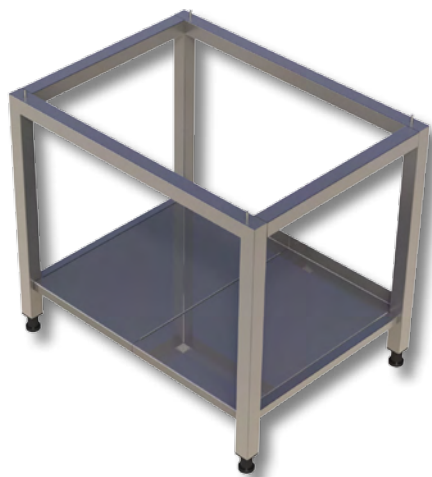

### MR 925-001 (Ugnstativ med underhylla)

Rostfritt ugnstativ i kraftig helsvetsad konstruktion.

Passar Rational 61 respektive 101.

Stativet görs av rostfria slipade rör 40 x 40 respektive 25 x 25 mm.

Underhylla görs av rostfri slipad och borstad plåt. Hyllan är löstagbar och uppdelad i sektioner anpassad för maskindiskning.

Stativet är ställbart i höjd.

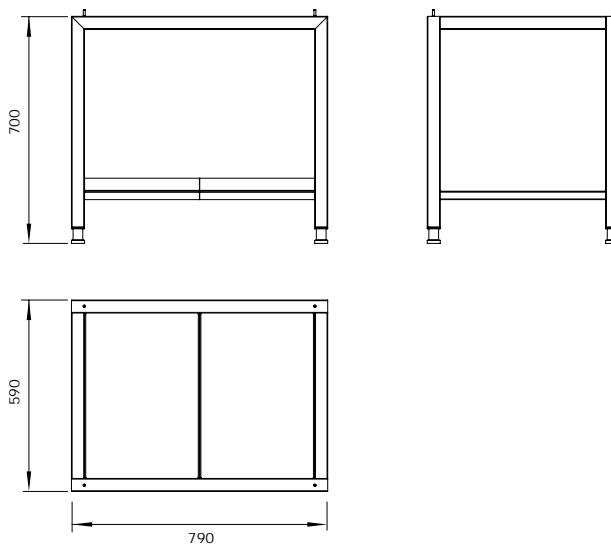

## MR 925-002



### MR 925-002 (Ugnstativ med 2 x 7 gejderpar)

Rostfritt ugnstativ i kraftig helsvetsad konstruktion.

Passar Rational 61 respektive 101.

Stativet görs av rostfria slipade rör 40 x 40 respektive 25 x 25 mm.

Gejderfacken är anpassade för 2 x 7 st GN 1/1-65 kantiner.

Stativet är ställbart i höjd.

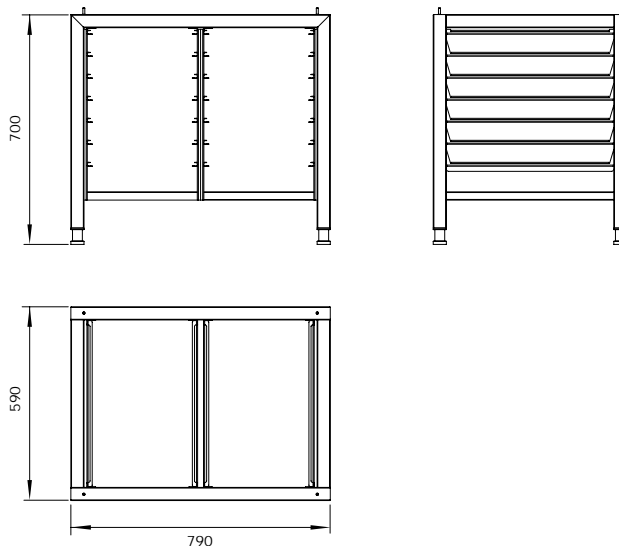

## MR 925-003

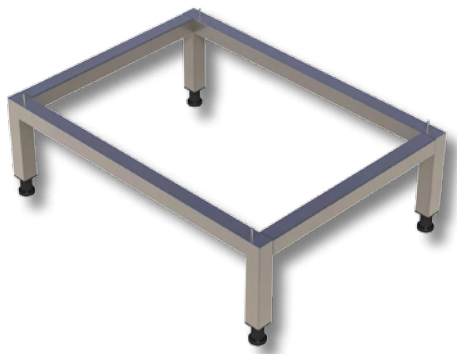

## MR 925-003 (Ugnsstativ, lågt)

Rostfritt ugnsstativ i kraftig helsvetsad konstruktion.

Passar Rational kombination 61+61 respektive 61+101.

Stativet görs av rostfria slipade rör 40 x 40 mm.

Stativet är ställbart i höjd.

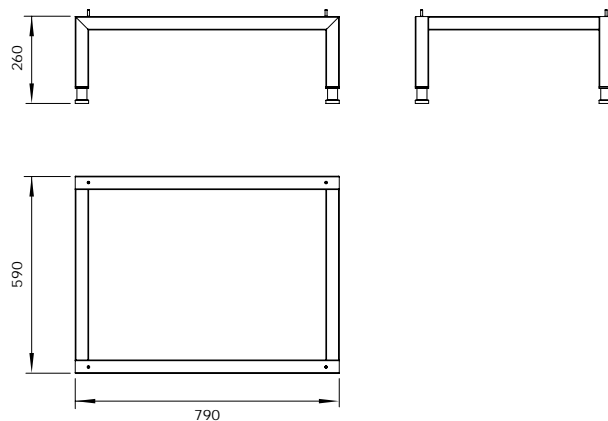

## MR 925-004

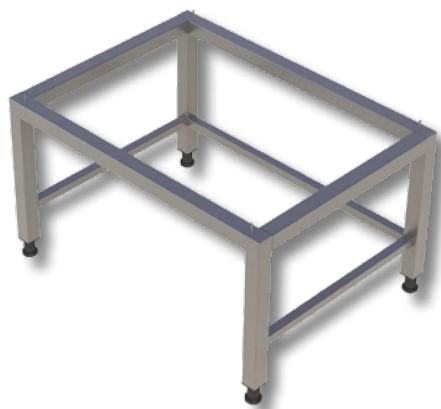

## MR 925-004 (Ugnsstativ, öppet)

Rostfritt ugnsstativ i kraftig helsvetsad konstruktion.

Passar Rational 61 respektive 101.

Stativet görs av rostfria slipade rör 40 x 40 respektive 25 x 25 mm.

Stativet är ställbart i höjd.

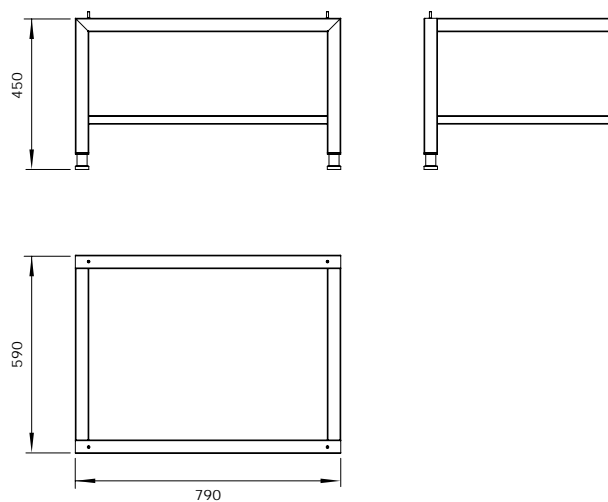

## MR 925-011

**MR 925-011** (Ugnstativ med underhylla och mellanhylla)

Rostfritt ugnstativ i kraftig helsvetsad konstruktion.  
Passar Rational XS.

Stativet görs av rostfria slipade rör 40 x 40 respektive 25 x 25 mm.

Underhylla och mellanhyllan görs av rostfri slipad och borstad plåt. Hyllorna är löstagbara och uppdelade i sektioner anpassade för maskindiskning.

Stativet är ställbart i höjd.

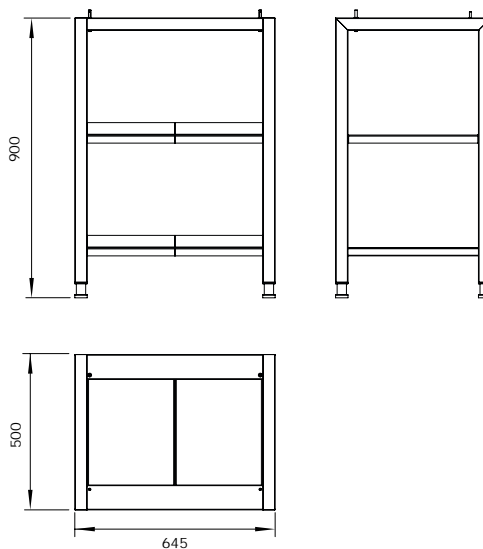

## MR 925-012

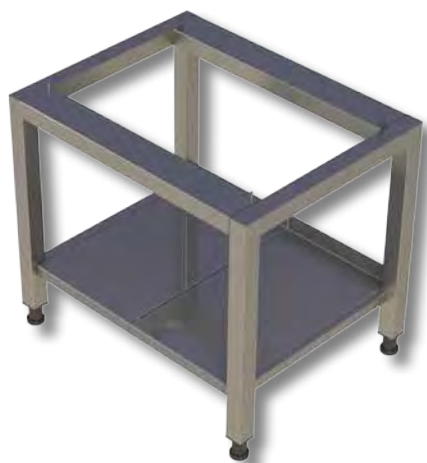
**MR 925-012** (Ugnstativ med underhylla)

Rostfritt ugnstativ i kraftig helsvetsad konstruktion.  
Passar Rational XS.

Stativet görs av rostfria slipade rör 40 x 40 respektive 25 x 25 mm.

Underhylla görs av rostfri slipad och borstad plåt. Hyllan är löstagbar och uppdelad i sektioner anpassad för maskindiskning.

Stativet är ställbart i höjd.

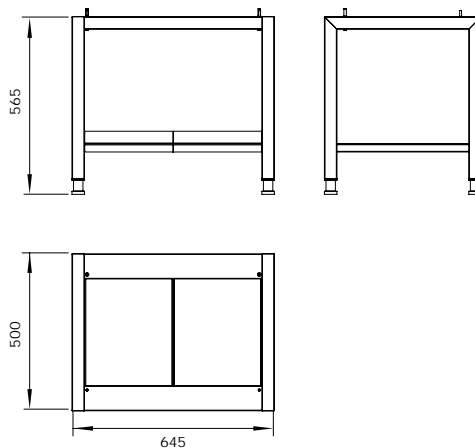

## MR 925-013



## MR 925-013 (Ugnsstativ med gejderfack)

Rostfritt ugnsstativ i kraftig helsvetsad konstruktion.  
Passar Rational XS.

Stativet görs av rostfria slipade rör 40 x 40 respektive 25x25 mm.

Gejderfacket är anpassat för 1 x 10 st GN 2/3-65 kantiner.

Stativet är ställbart i höjd.

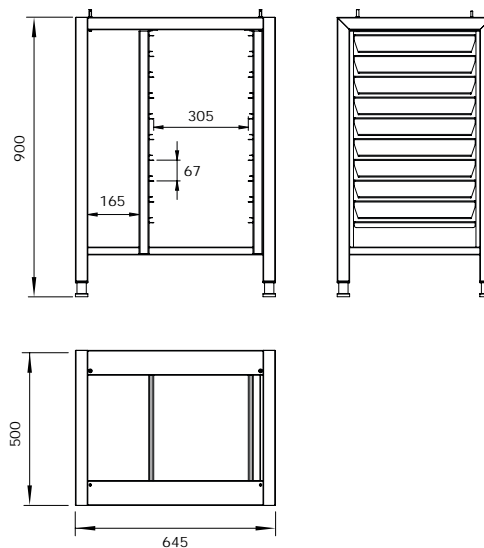

## MR 925-014



## MR 925-014 (Ugnsstativ med gejderfack)

Rostfritt ugnsstativ i kraftig helsvetsad konstruktion.

Passar Rational XS.

Stativet görs av rostfria slipade rör 40 x 40 respektive 25x25 mm.

Gejderfacket är anpassat för 1 x 5 st GN 2/3-65 kantiner.

Stativet är ställbart i höjd.

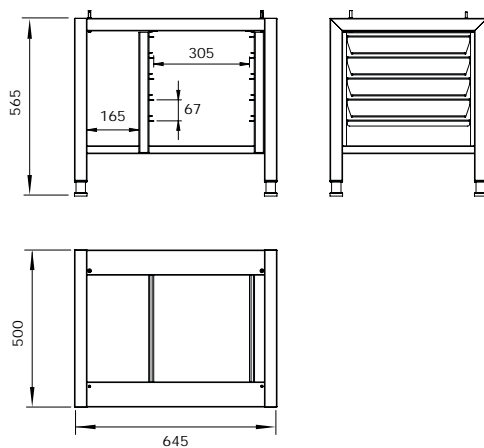

MR 434

MR 434 (Golvtrall)

Golvtrallen tillverkas av rostfri plåt och 25x25 mm fyrkantströr. Trallen är ställbar i höjd och dimensioneras efter önskemål.

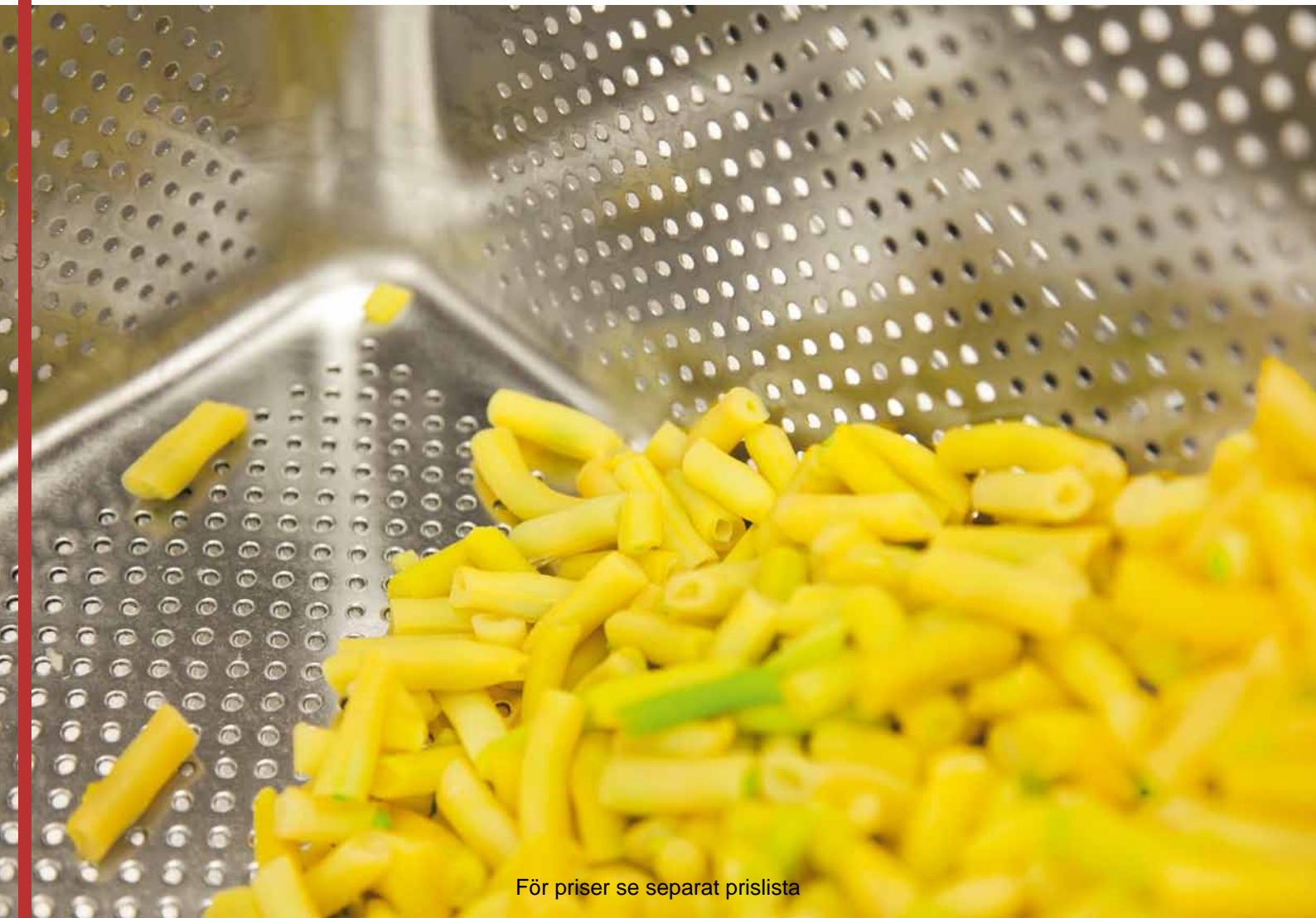
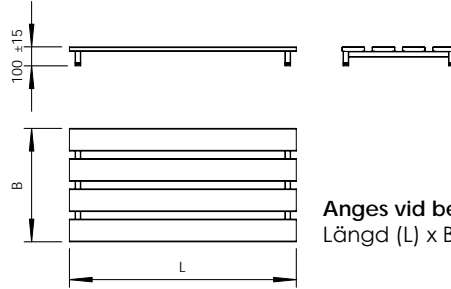



## CS 700 D-08



**CS 700 D-08** (2 plan utan handtag)  
**CS 700 DH-08** (2 plan med handtag)

Rostfri bordsvagn som tillverkas med hyllplan i rostfri slipad och borstad plåt samt ben och handtag i 25 mm runda slipade rostfria rör.  
 Vagnen förses med avvisarhjul (Ø 100 mm) och 125 mm väl lagrade svängbara länkjul varav 2 st utförs med broms.

Vagnen utförs i en helsvetsad konstruktion.

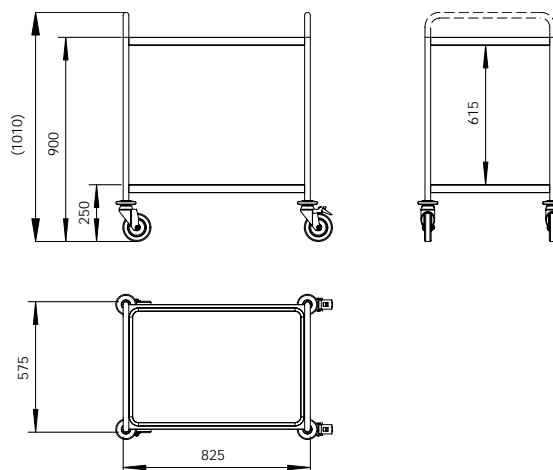

## CS 700 DH-08

## CS 700 D-10



**CS 700 D-10** (2 plan utan handtag)  
**CS 700 DH-10** (2 plan med handtag)

Rostfri bordsvagn som tillverkas med hyllplan i rostfri slipad och borstad plåt samt ben och handtag i 25 mm runda slipade rostfria rör.  
 Vagnen förses med avvisarhjul (Ø 100 mm) och 125 mm väl lagrade svängbara länkjul varav 2 st utförs med broms.

Vagnen utförs i en helsvetsad konstruktion.

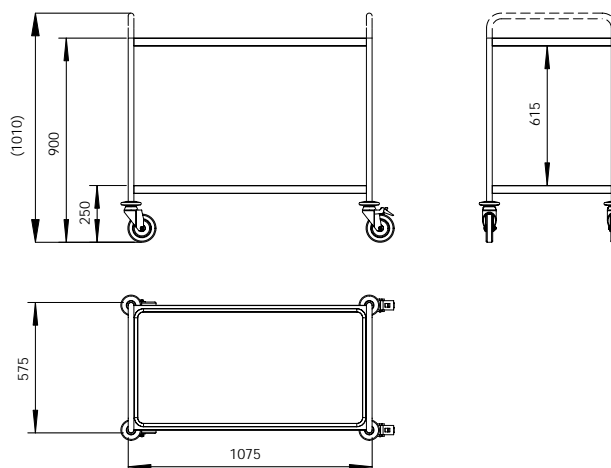

## CS 700 DH-10



CS 700 T-08



**CS 700 T-08** (3 plan utan handtag)  
**CS 700 TH-08** (3 plan med handtag)

Rostfri bordsvagn som tillverkas med hyllplan i rostfri slipad och borstad plåt samt ben och handtag i 25 mm runda slipade rostfria rör.

Vagnen förses med avvisarhjul (Ø 100 mm) och 125 mm väl lagrade svängbara länkjul varav 2 st utförs med broms.

Vagnen utförs i en helsvetsad konstruktion.

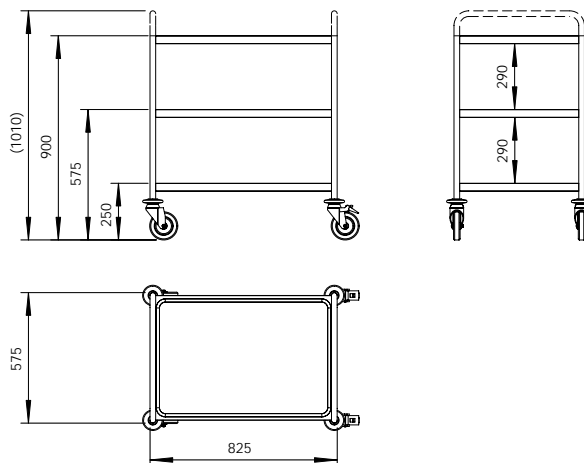

CS 700 TH-08

CS 700 T-10



**CS 700 T-10** (3 plan utan handtag)  
**CS 700 TH-10** (3 plan med handtag)

Rostfri bordsvagn som tillverkas med hyllplan i rostfri slipad och borstad plåt samt ben och handtag i 25 mm runda slipade rostfria rör.

Vagnen förses med avvisarhjul (Ø 100 mm) och 125 mm väl lagrade svängbara länkjul varav 2 st utförs med broms.

Vagnen utförs i en helsvetsad konstruktion.

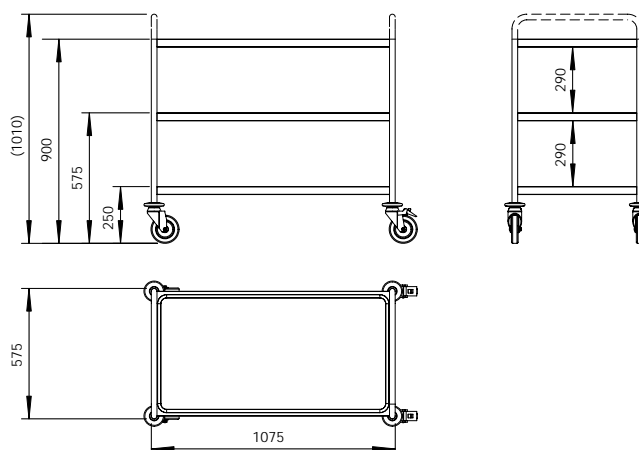

CS 700 TH-10

## CS 700 Q-08



## CS 700 Q-08 (4 plan utan handtag)

Rostfri bordsvagn som tillverkas med hyllplan i rostfri slipad och borstad plåt samt ben i 25 mm runda slipade rostfria rör.

Vagnen förses med avvisarhjul (Ø 100 mm) och 125 mm väl lagrade svängbara länkjul varav 2 st utförs med broms.

Vagnen utförs i en helsvetsad konstruktion.

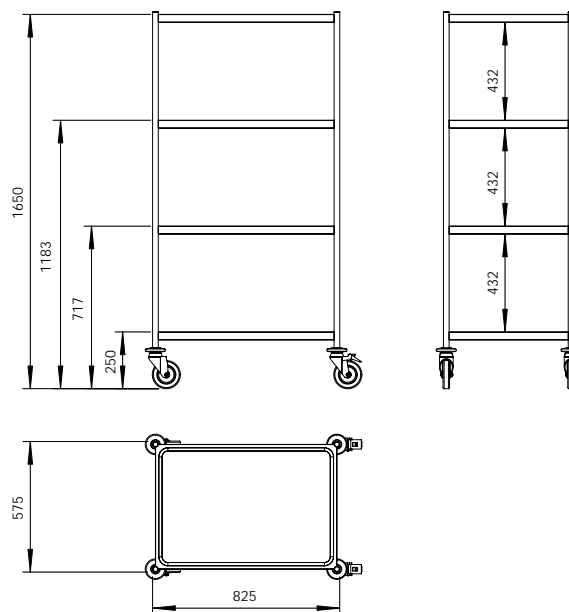

## CS 700 Q-10



## CS 700 Q-10 (4 plan utan handtag)

Rostfri bordsvagn som tillverkas med hyllplan i rostfri slipad och borstad plåt samt ben i 25 mm runda slipade rostfria rör.

Vagnen förses med avvisarhjul (Ø 100 mm) och 125 mm väl lagrade svängbara länkjul varav 2 st utförs med broms.

Vagnen utförs i en helsvetsad konstruktion.

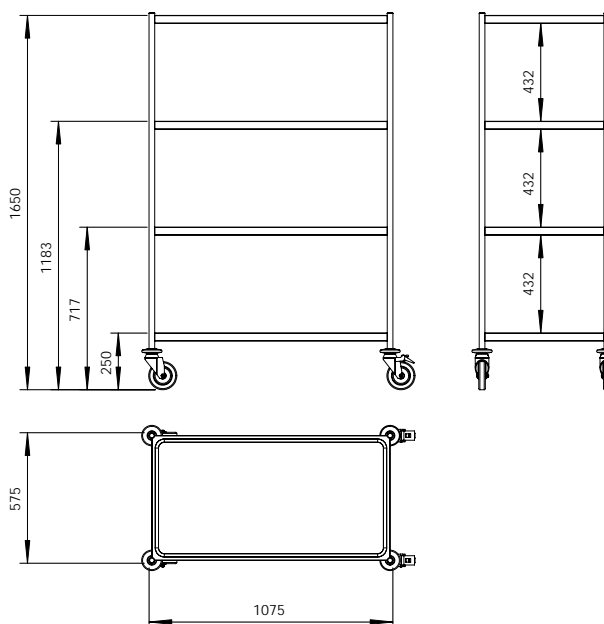

## CS 700 P-08



## CS 700 P-08 (5 plan utan handtag)

Rostfri bordsvagn som tillverkas med hyllplan i rostfri slipad och borstad plåt samt ben i 25 mm runda slipade rostfria rör.

Vagnen förses med avvisarhjul (Ø 100 mm) och 125 mm väl lagrade svängbara länkjul varav 2 st utförs med broms.

Vagnen utförs i en helsvetsad konstruktion.

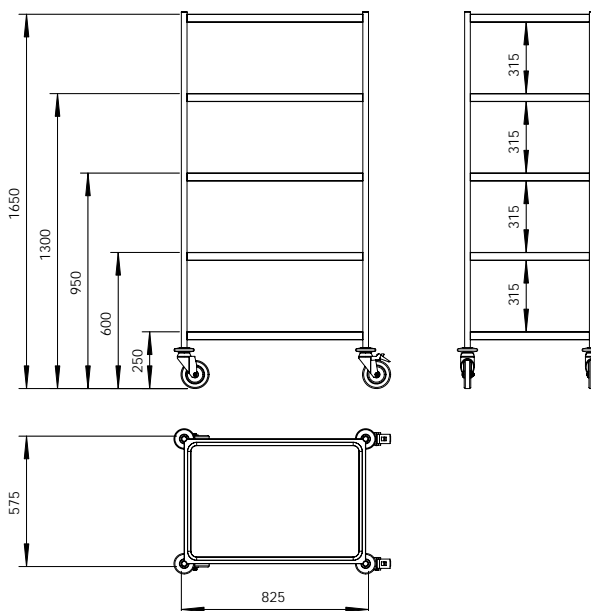

## CS 700 P-10



## CS 700 P-10 (5 plan utan handtag)

Rostfri bordsvagn som tillverkas med hyllplan i rostfri slipad och borstad plåt samt ben i 25 mm runda slipade rostfria rör.

Vagnen förses med avvisarhjul (Ø 100 mm) och 125 mm väl lagrade svängbara länkjul varav 2 st utförs med broms.

Vagnen utförs i en helsvetsad konstruktion.

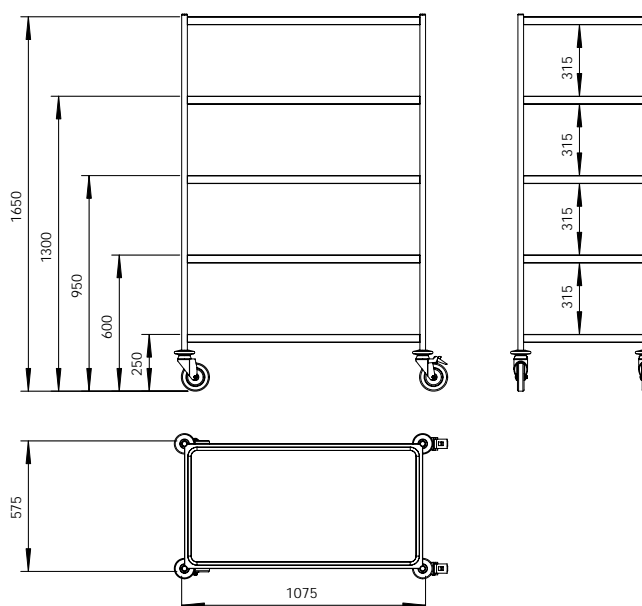

## CS 702



CS 702 (2 plan utan handtag)  
CS 702 H (2 plan med handtag)

Rostfri bordsvagn som tillverkas med hyllplan i rostfri slipad och borstad plåt samt ben och handtag i 25 mm runda slipade rostfria rör.  
Vagnen förses med avvisarhjul (Ø 100 mm) och 125 mm väl lagrade svängbara länkjul varav 2 st utförs med broms.

Vagnen utförs i en helsvetsad konstruktion.



## CS 702 H

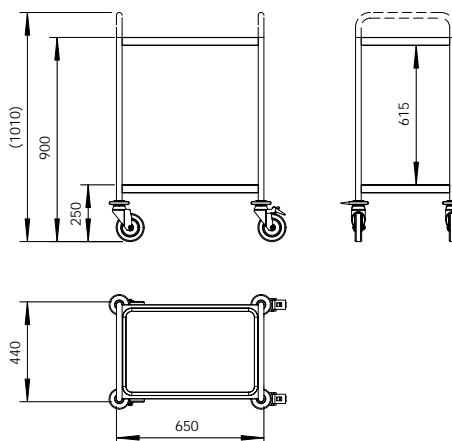

## CS 703-06



CS 703-06 (Hög platåvagn)

Rostfri platåvagn som tillverkas med hyllplan i rostfri slipad och borstad plåt samt ben och handtag i 25 mm runda slipade rostfria rör.  
Vagnen förses med avvisarhjul (Ø 100 mm) och 125 mm väl lagrade svängbara länkjul varav 2 st utförs med broms.

Vagnen utförs i en helsvetsad konstruktion.

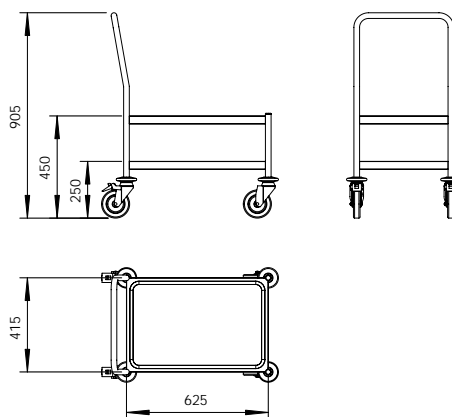

## CS 703-08



## CS 703-08 (Hög platåvagn)

Rostfri platåvagn som tillverkas med hyllplan i rostfri slipad och borstad plåt samt ben och handtag i 25 mm runda slipade rostfria rör.

Vagnen förses med avvisarhjul (Ø 100 mm) och 125 mm väl lagrade svängbara länkjul varav 2 st utförs med broms.

Vagnen utförs i en helsvetsad konstruktion.

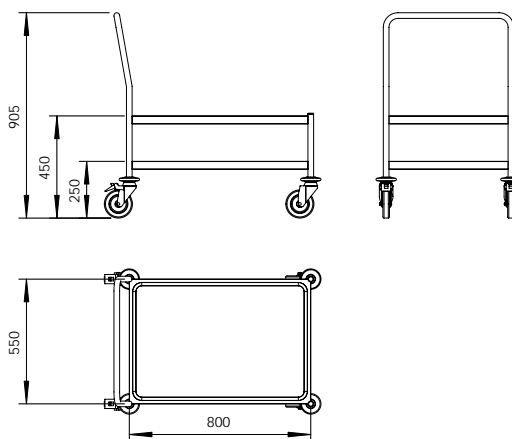

## CS 703-10



## CS 703-10 (Hög platåvagn)

Rostfri platåvagn som tillverkas med hyllplan i rostfri slipad och borstad plåt samt ben och handtag i 25 mm runda slipade rostfria rör.

Vagnen förses med avvisarhjul (Ø 100 mm) och 125 mm väl lagrade svängbara länkjul varav 2 st utförs med broms.

Vagnen utförs i en helsvetsad konstruktion.

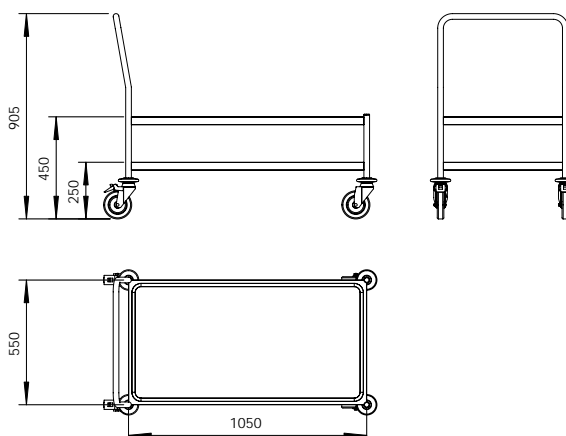

## CS 704-06



## CS 704-06 (Låg platåvagn)

Rostfri platåvagn som tillverkas med hyllplan i rostfri slipad och borstad plåt samt ben och handtag i 25 mm runda slipade rostfria rör.

Vagnen förses med avvisarhjul (Ø 100 mm) och 125 mm väl lagrade svängbara länkjul varav 2 st utförs med broms.

Vagnen utförs i en helsvetsad konstruktion.

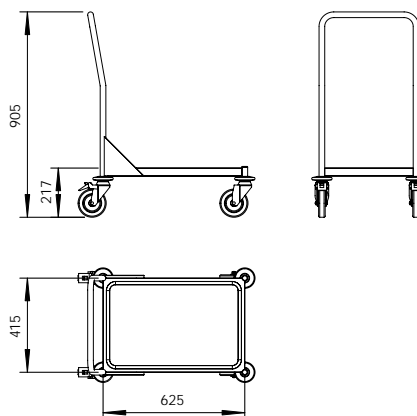

## CS 704-08



## CS 704-08 (Låg platåvagn)

Rostfri platåvagn som tillverkas med hyllplan i rostfri slipad och borstad plåt samt ben och handtag i 25 mm runda slipade rostfria rör.

Vagnen förses med avvisarhjul (Ø 100 mm) och 125 mm väl lagrade svängbara länkjul varav 2 st utförs med broms.

Vagnen utförs i en helsvetsad konstruktion.

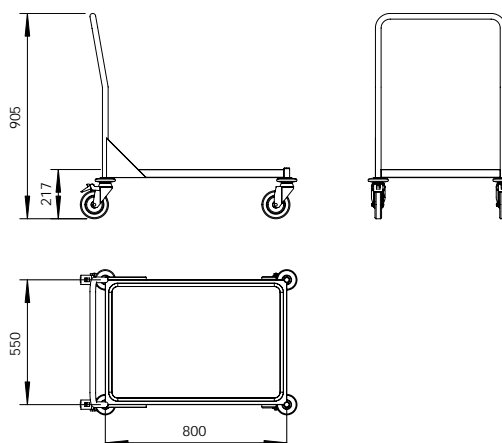



## CS 704-10



## CS 704-10 (Låg plattformvagn)

Rostfri plattformvagn som tillverkas med hyllplan i rostfri slipad och borstad plåt samt ben och handtag i 25 mm runda slipade rostfria rör.

Vagnen förses med avvisarhjul (Ø 100 mm) och 125 mm väl lagrade svängbara länkjul varav 2 st utförs med broms.

Vagnen utförs i en helsvetsad konstruktion.

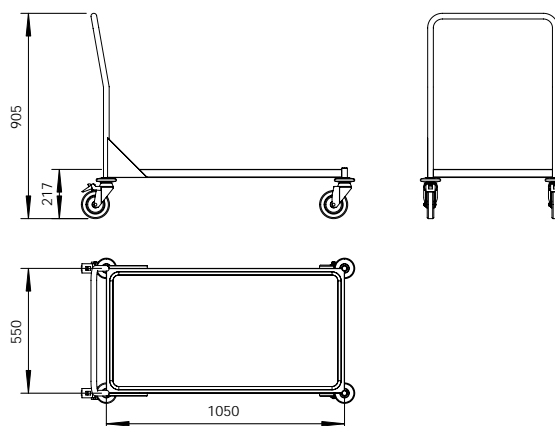

## CS 705 E



## CS 705 E (för 7 kantiner)

Rostfri kantinvagn som tillverkas med hyllplan i rostfri slipad och borstad plåt samt ben och stomme i 25 mm runda slipade rostfria rör.

Vagnen anpassas för 7 st GN 1/1-kantiner.

Vagnen förses med avvisarhjul (Ø 100 mm) och 125 mm väl lagrade svängbara länkjul varav 2 st utförs med broms.

Vagnen levereras monterad eller omonterad.

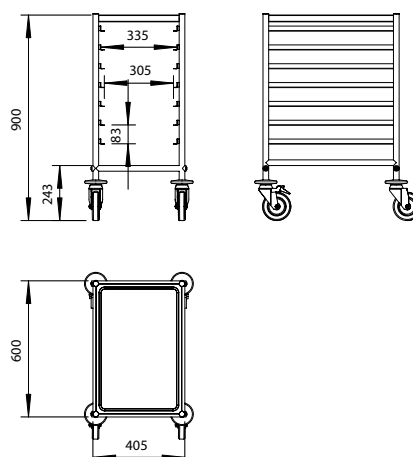

## CS 705 D



## CS 705 D (för 14 kantiner)

Rostfri kantinvagn som tillverkas med hyllplan i rostfri slipad och borstad plåt samt ben och stomme i 25 mm runda slipade rostfria rör.

Vagnen anpassas för 14 st GN 1/1-kantiner.

Vagnen förses med avvisarhjul (Ø 100 mm) och 125 mm väl lagrade svängbara länkjul varav 2 st utförs med broms.

Vagnen levereras monterad eller omonterad.

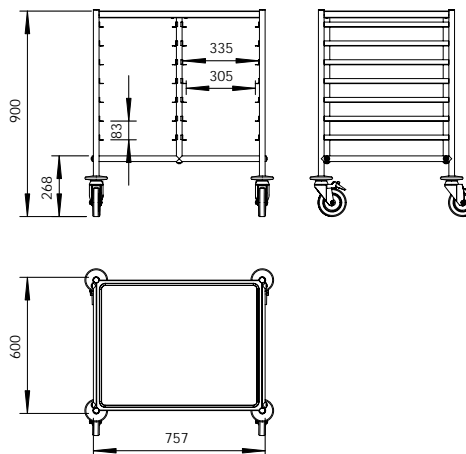

## CS 706



## CS 706 (Tomkorgsvagn utan handtag)

## CS 706 H (Tomkorgsvagn med handtag)

Rostfri tomkorgsvagn som tillverkas med hyllplan i rostfri slipad och borstad plåt samt handtag i 25 mm runda slipade rostfria rör.

Vagnen anpassas för 500 x 500 mm diskorgar.

Vagnen förses med avvisarhjul (Ø 100 mm) och 125 mm väl lagrade svängbara länkjul varav 2 st utförs med broms.



## CS 706 H

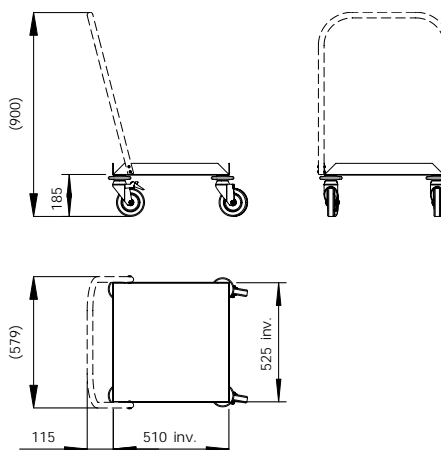

## CS 711 L



## CS 711 L (för 4 diskorgar)

Rostfri diskorgsvagn som tillverkas av 25 mm runda slipade rör och rostfri slipad och borstad plåt.

Vagnen anpassas för 4 st 500x500 mm diskorgar.

Vagnen förses med avvisarhjul (Ø 100 mm) och 125 mm väl lagrade svängbara länkjul varav 2 st utförs med broms.

Vagnen levereras monterad eller omonterad.

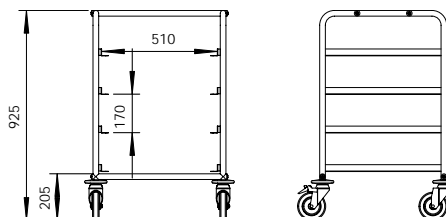

## Tillbehör

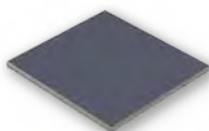

CS 711-T (Topplåt)

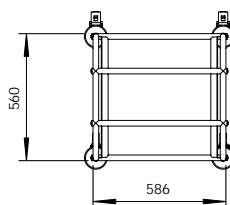

## CS 711 H



## CS 711 H (för 7 diskorgar)

Rostfri diskorgsvagn som tillverkas av 25 mm runda slipade rör och rostfri slipad och borstad plåt.

Vagnen anpassas för 7 st 500x500 mm diskorgar.

Vagnen förses med avvisarhjul (Ø 100 mm) och 125 mm väl lagrade svängbara länkjul varav 2 st utförs med broms.

Vagnen levereras monterad eller omonterad.

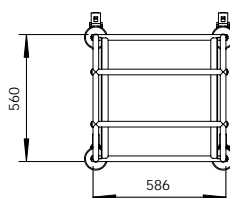
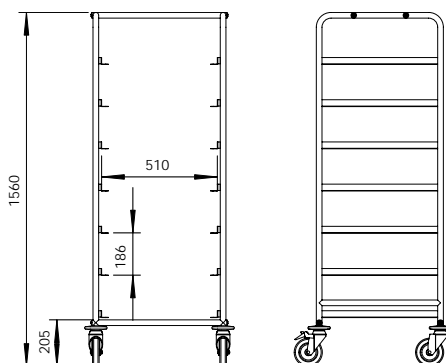

## CS 712



## CS 712 (för 16 kantiner)

Rostfri kantinvagn som tillverkas av 25 mm runda slipade rör och rostfri slipad och borstad plåt.

Vagnen anpassas för 16 st GN 1/1-kantiner.

Vagnen förses med avvisarhjul (Ø 100 mm) och 125 mm väl lagrade svängbara länkjul varav 2 st utförs med broms.

Vagnen levereras monterad eller omonterad.

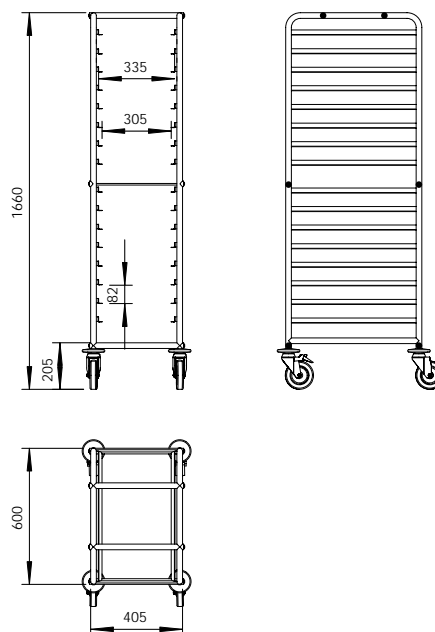

## CS 712 D



## CS 712 D (för 2x16 kantiner)

Rostfri kantinvagn som tillverkas av 25 mm runda slipade rör och rostfri slipad och borstad plåt.

Vagnen anpassas för 32 st GN 1/1-kantiner.

Vagnen förses med avvisarhjul (Ø 100 mm) och 125 mm väl lagrade svängbara länkjul varav 2 st utförs med broms.

Vagnen levereras monterad eller omonterad.

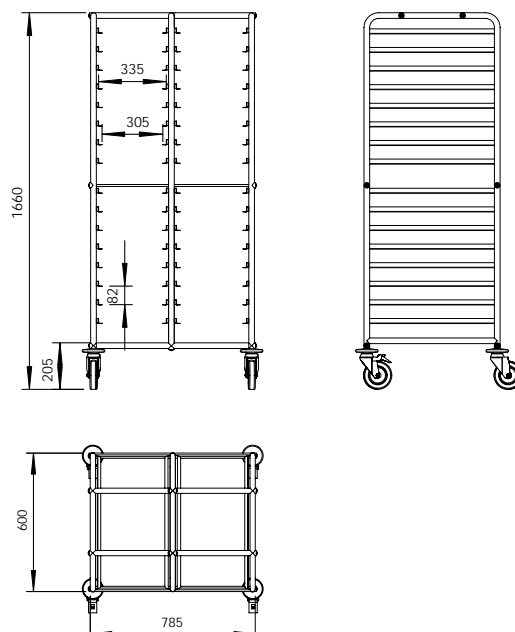

## CS 714 E



## CS 714 E (för 10 brickor)

Rostfri brickvagn som tillverkas av 25 mm runda slipade rör och rostfri slipad och borstad plåt.

Vagnen anpassas för 10 st serveringsbrickor i dimension 330x430 mm.

Vagnen förses med avvisarhjul (Ø 100 mm) och 125 mm väl lagrade svängbara länkjul varav 2 st utförs med broms.

Vagnen levereras monterad eller omonterad.

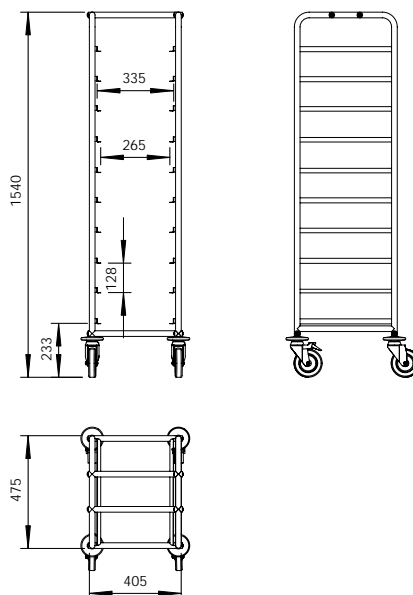

## CS 714 D



## CS 714 D (för 2x10 brickor)

Rostfri brickvagn som tillverkas av 25 mm runda slipade rör och rostfri slipad och borstad plåt.

Vagnen anpassas för 20 st serveringsbrickor i dimension 330x430 mm.

Vagnen förses med avvisarhjul (Ø 100 mm) och 125 mm väl lagrade svängbara länkjul varav 2 st utförs med broms.

Vagnen levereras monterad eller omonterad.

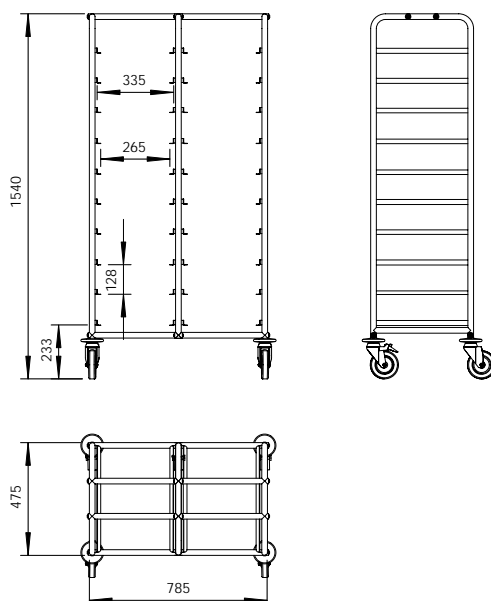

CS 720  
CS 723

**CS 720** (120-240 mm tallrikar, utan värme, höjd 900 mm)  
**CS 720 V** (120-240 mm tallrikar, med värme, höjd 900 mm)  
**CS 723** (120-240 mm tallrikar, utan värme, höjd 800 mm)

Rostfri dispenservagn som tillverkas av rostfri slipad och borstad plåt.

Vagnen utförs med 2 st tuber för vardera cirka 65 st tallrikar i diameter 120-240 mm.

Tuberna förses med en justerbar fjäderbelastad hylla för olika vikter samt justerbara styrningar för olika diametrar på tallrikarna.

Tuberna kan förses med tublock (MR 440) i plast för att täcka tallrikarna.

Vagnen förses med avvisarhjul (Ø 100 mm) och 125 mm väl lagrade svängbara länkhjul varav 2 st utförs med broms.

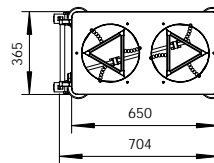
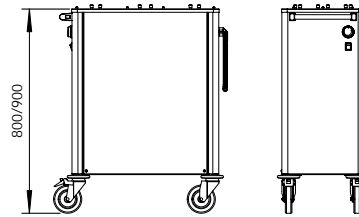

**Anges vid beställning:**  
Eventuella tillbehör.

## Tillbehör

**MR 440** (Tublock)

Tublocket är tillverkat i plast och försett med ett centrerat fingerhål.

CS 721  
CS 724

**CS 721** (130-280 mm tallrikar, utan värme, höjd 900 mm)  
**CS 721 V** (130-280 mm tallrikar, med värme, höjd 900 mm)  
**CS 724** (130-280 mm tallrikar, utan värme, höjd 800 mm)

Rostfri dispenservagn som tillverkas av rostfri slipad och borstad plåt.

Vagnen utförs med 2 st tuber för vardera cirka 65 st tallrikar i diameter 130-280 mm.

Tuberna förses med en justerbar fjäderbelastad hylla för olika vikter samt justerbara styrningar för olika diametrar på tallrikarna.

Tuberna kan förses med tublock (MR 440) i plast för att täcka tallrikarna.

Vagnen förses med avvisarhjul (Ø 100 mm) och 125 mm väl lagrade svängbara länkhjul varav 2 st utförs med broms.

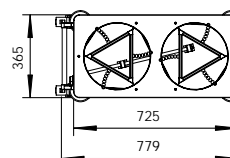
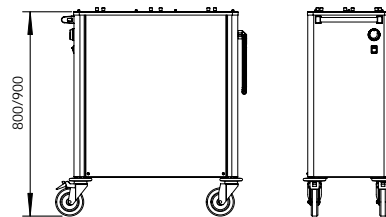

**Anges vid beställning:**  
Eventuella tillbehör.

## Tillbehör

**MR 440** (Tublock)

Tublocket är tillverkat i plast och försett med ett centrerat fingerhål.



## CS 722 B



### CS 722 B (för brickor)

Rostfri dispenservagn som tillverkas av rostfri slipad och borstad plåt.

Vagnen är anpassad för cirka 70 st serveringsbrickor i dimension 430 x 330 mm.

Brickhyllan utförs fjäderbelastad och ställbar för olika vikter.

Vagnen kan förses med hållare (CS 441-3) inklusive 3 st GN 1/4-100 kantiner för lagring av bestick.

Vagnen förses med avvisarhjul (Ø 100 mm) och 125 mm väl lagrade svängbara länkhjul varav 2 st utförs med broms.

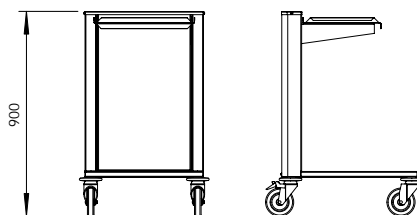

## Tillbehör

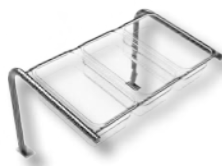

### CS 441-3 (3 besticklådor)

Bestickhållaren tillverkas av 25 mm runt rostfritt rör.

Hållaren förses med 3 st GN 1/4-100 plastkantiner för bestick.

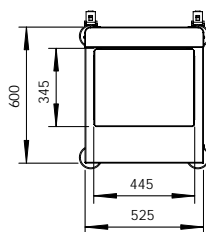

**Anges vid beställning:**  
Eventuella tillbehör.



## CS 722 BS



## CS 722 BS (för brickor)

Rostfri dispenservagn som tillverkas av rostfri slipad och borstad plåt.

Vagnen är anpassad för cirka 70 st serveringsbrickor i dimension 430x330 mm.

Brickhyllan utförs fjäderbelastad och ställbar för olika vikter.

Vagnen kan förses med hållare inklusive 2 st GN 1/4-100 kantiner för lagring av bestick.

Vagnen förses med avvisarhjul (Ø 100 mm) och 125 mm väl lagrade svängbara länkjul varav 2 st utförs med broms.

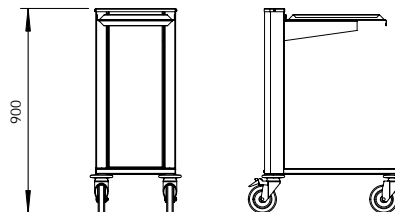

## Tillbehör



## CS 441-2 (2 besticklådor)

Bestickhållaren tillverkas av 25 mm runt rostfritt rör.

Hållaren förses med 2 st GN 1/4-100 plastkantiner för bestick.

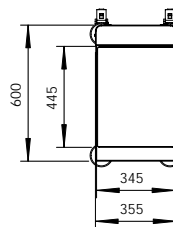

**Anges vid beställning:**  
Eventuella tillbehör.

## CS 722 D



## CS 722 D (för diskorgar)

Rostfri dispenservagn som tillverkas av rostfri slipad och borstad plåt.

Vagnen är anpassad för 5 st diskorgar i dimension 500x500 mm.

Korghyllan utförs fjäderbelastad och ställbar för olika vikter.

Vagnen kan förses med hållare inklusive 3 st GN 1/4-100 kantiner för lagring av bestick.

Vagnen förses med avvisarhjul (Ø 100 mm) och 125 mm väl lagrade svängbara länkjul varav 2 st utförs med broms.

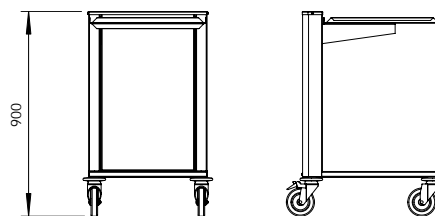

## Tillbehör



## CS 441-3 (3 besticklådor)

Bestickhållaren tillverkas av 25 mm runt rostfritt rör.

Hållaren förses med 3 st GN 1/4-100 plastkantiner för bestick.

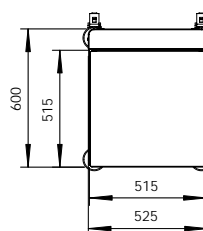

**Anges vid beställning:**  
Eventuella tillbehör.



CE Tillv. nr: 7348  
Maskintyp: Dispenservagn  
Tillv.år: 2010  
**MR MOLINS**  
**ROSTFRIA**  
Tel: +46 46 10 90 50 Fax: +46 46 10 90 51

## MR 701



## MR 701 (Bestickblötläggning)

Rostfri blötläggingsvagn som tillverkas av 25x25 och 20x20 mm slipade fyrkantsrör samt 1,2 mm rostfri slipad och borstad plåt.

Vagnen är anpassad för 1 st diskorg i dimension 500x500 mm.

Tråget förses med kulventil och avloppsrör.

Vagnen förses med 125 mm väl lagrade svängbara länkjul varav 2 st utförs med broms.

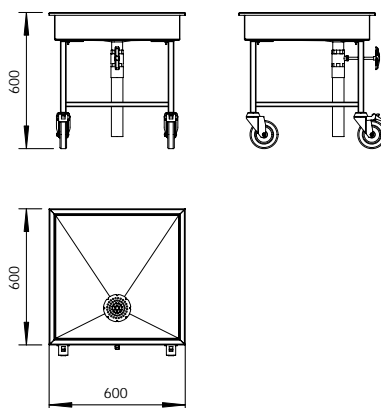

## MR 708



## MR 708 (Kantinvagn för grönsaksskärare)

Rostfri kantinvagn som tillverkas av runda 25 mm slipade rör.

Vagnen är anpassad för 1 st GN 1/1-kantin.

Vagnen kan förses med plastkantin (MR 430) eller rostfri kantin (MR 430 R).

Kantinhyllan är ställbar i höjd och uppfällbar för att kunna transportera varor på det nedre ramverket.

Vagnen förses med 125 mm väl lagrade svängbara länkjul varav 2 st utförs med broms.

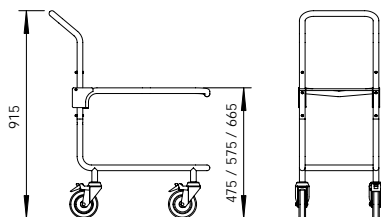

## Tillbehör

MR 430 (Plastkantin 1/1-150)

MR 430 R (Rostfri kantin 1/1-150)

Kantinerna finns i plast alternativt rostfritt.

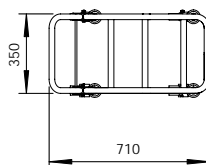

Anges vid beställning:  
Eventuella tillbehör.

MR 709



**MR 709** (100 liters bassängvagn)

**MR 710** (135 liters bassängvagn)

Rostfri bassängvagn som tillverkas av 25x25 och 20x20 mm slipade fyrkantör samt 1,2 mm rostfri slipad och borstad plåt.

Tråget förses med kulventil och avloppsrör.

Tråget på MR 710 är anpassat för 2 st GN 1/1-kantiner.

Vagnen förses med 125 mm väl lagrade svängbara länkjul varav 2 st utförs med broms.

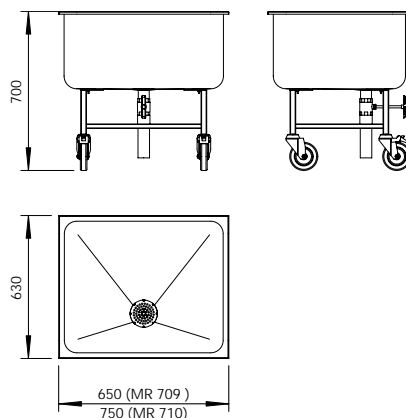

MR 710

MR 715-60



**MR 715-60** (Sopsäcksvagn)

Rostfri sopsäcksvagn som tillverkas av rostfritt stål.

Vagnen är anpassad för en 60 liters sopsäck.

Vagnen förses med 125 mm väl lagrade svängbara länkjul varav 2 st utförs med broms.

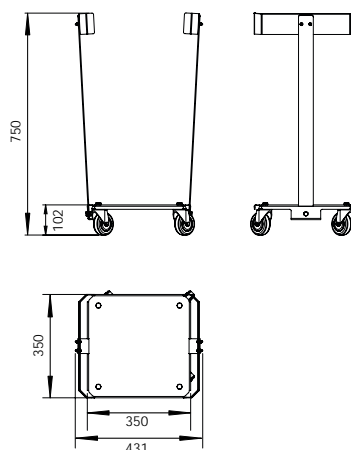



## MR 716-D

**MR 716-D** (Avfallsvagn 2 x 35 liter)

Rostfri avfallsvagn som tillverkas av slipad och borstad rostfri plåt.

Vagnen är anpassad för 2 st 35-liters avfallstunna i plast MR 473.

Avfallshålet rekommenderas att förses med gummistos MR 437 (är med på bild).

Vagnen förses med 125 mm väl lagrade svängbara länkjul varav 2 st utförs med broms.

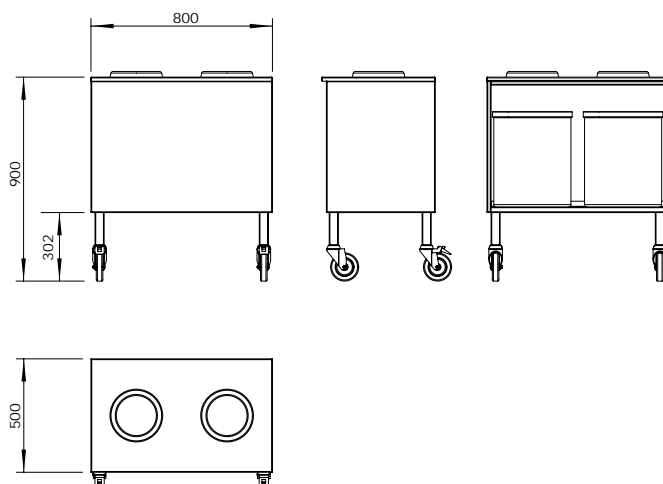

## MR 716-E

**MR 716-E** (Avfallsvagn 35 liter)

Rostfri avfallsvagn som tillverkas av slipad och borstad rostfri plåt.

Vagnen är anpassad för 1 st 35-liters avfallstunna i plast som ingår.

Avfallshålet rekommenderas att förses med gummistos MR 437 (är med på bild).

Vagnen förses med 125 mm väl lagrade svängbara länkjul varav 2 st utförs med broms.

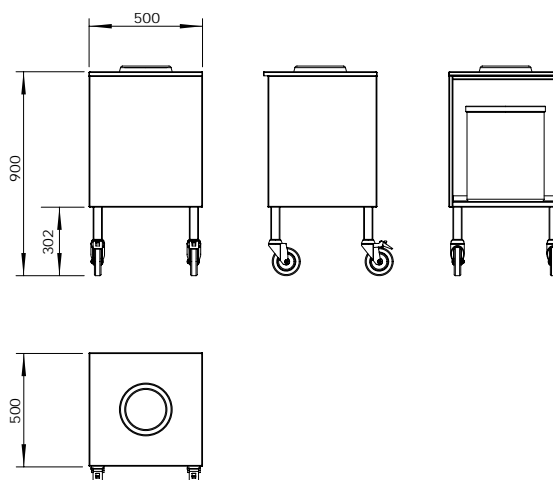



## CS 940-23



Utdragbar spillplåt

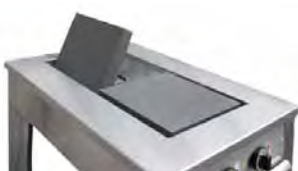

Uppfällbara plattor

## CS 940-23 Spis med 2 uppfällbara värmeplattor

- Chassiet är utfört i rostfritt stål enligt standard EN 1.4301.
- Spisen är utrustad med rostfria ben, 50 x 50 mm, för att ge maximal stabilitet. Justerbara fötter 30 mm i höjd.
- Slät underhylla.
- Utrustad med utdragbar spillplåt.
- Spisen har två EGO-värmeplattor, 300 x 300 mm, som är uppfällbara för enkel rengöring. Effekt per värmeplatta är 2,5 kW, 380 V, 50 Hz.
- Varje värmeplatta har en inbyggd protector som styr ner effekten när spisen inte används, vilket spar energi och förlänger livslängden på värmeplattorna.
- Effektreglering sker i 7 steg. Lysdioder indikerar vilken platta som är på.
- Total effekt 5 kW, rekommenderad automatsäkring 16 A. Kapslingsklass IPX4.
- Längd 600 mm, djup 800 mm, höjd 900 mm ± 15 mm. Vikt 41 kg.

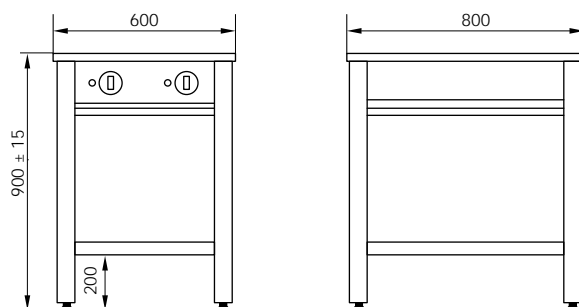

## CS 940-43



## CS 940-43 Spis med 4 uppfällbara värmeplattor

- Chassiet är utfört i rostfritt stål enligt standard EN 1.4301.
- Spisen är utrustad med rostfria ben, 50 x 50 mm, för att ge maximal stabilitet. Justerbara fötter 30 mm i höjd.
- Slät underhylla.
- Utrustad med utdragbar spillplåt.
- Spisen har fyra EGO-värmeplattor, 300 x 300 mm, som är uppfällbara för enkel rengöring. Effekt per värmeplatta är 2,5 kW, 380 V, 50 Hz.
- Varje värmeplatta har en inbyggd protector som styr ner effekten när spisen inte används, vilket spar energi och förlänger livslängden på värmeplattorna.
- Effektreglering sker i 7 steg. Lysdioder indikerar vilken platta som är på.
- Total effekt 10 kW, rekommenderad automatsäkring 16 A. Kapslingsklass IPX4.
- Längd 900 mm, djup 800 mm, höjd 900 mm ± 15 mm. Vikt 72 kg.

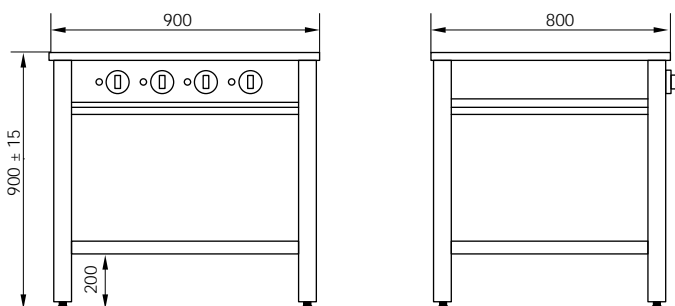

## CS 940-63



### CS 940-63 Spis med 6 uppfällbara värmeplattor

- Chassiet är utfört i rostfritt stål enligt standard EN 1.4301.
- Spisen är utrustad med rostfria ben, 50 x 50 mm, för att ge maximal stabilitet. Justerbara fötter 30 mm i höjd.
- Slät underhylla.
- Utrustad med utdragbar spillplåt.
- Spisen har sex EGO-värmeplattor, 300 x 300 mm, som är uppfällbara för enkel rengöring. Effekt per värmeplatta är 2,5 kW, 380 V, 50 Hz.
- Varje värmeplatta har en inbyggd protector som styr ner effekten när spisen inte används, vilket spar energi och förlänger livslängden på värmeplattorna.
- Effektreglering sker i 7 steg. Lysdioder indikerar vilken platta som är på.
- Total effekt 15 kW, rekommenderad automatsäkring 25 A. Kapslingsklass IPX4.
- Längd 1200 mm, djup 800 mm, höjd 900 mm ± 15 mm. Vikt 110 kg.

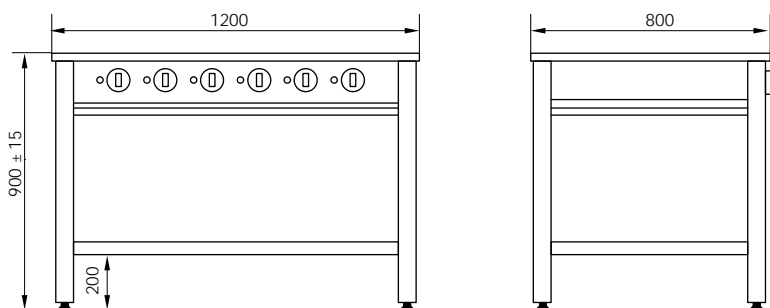

## CS 940-23 K



### CS 940-23 K Spis med 2 fasta värmeplattor

- Chassiet är utfört i rostfritt stål enligt standard EN 1.4301.
- Spisen är utrustad med rostfria ben, 50 x 50 mm, för att ge maximal stabilitet. Justerbara fötter 30 mm i höjd.
- Slät underhylla.
- Spisen har 2 fasta EGO-värmeplattor, 300 x 300 mm. Effekt per värmeplatta är 3,0 kW, 400 V, 50 Hz.
- Varje värmeplatta har en inbyggd protector som styr ner effekten när spisen inte används, vilket spar energi och förlänger livslängden på värmeplattorna.
- Effektreglering sker i 7 steg. Lysdioder indikerar vilken platta som är på.
- Total effekt 6 kW, rekommenderad automatsäkring 16 A. Kapslingsklass IPX4.
- Längd 350 mm, djup 650 mm, höjd 900 mm ± 15 mm. Vikt 41 kg.

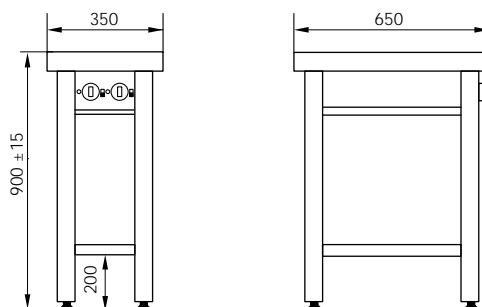

## CS 940-43 K



## CS 940-43 K Spis med 4 fasta värmeplattor

- Chassiet är utfört i rostfritt stål enligt standard EN 1.4301.
- Spisen är utrustad med rostfria ben, 50 x 50 mm, för att ge maximal stabilitet. Justerbara fötter 30 mm i höjd.
- Slät underhylla.
- Spisen har 4 fasta EGO-värmeplattor, 300 x 300 mm. Effekt per värmeplatta är 3,0 kW, 400 V, 50 Hz.
- Varje värmeplatta har en inbyggd protector som styr ner effekten när spisen inte används, vilket spar energi och förlänger livslängden på värmeplattorna.
- Effektreglering sker i 7 steg. Lysdioder indikerar vilken platta som är på.
- Total effekt 12 kW, rekommenderad automatsäkring 20 A. Kapslingsklass IPX4.
- Längd 650 mm, djup 650 mm, höjd 900 mm ± 15 mm. Vikt 72 kg.

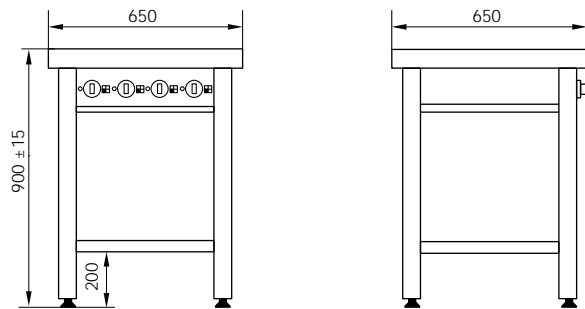

## CS 940-43 KH



## CS 940-43 KH Elektrisk höj- och sänkbar spis med 4 fasta värmeplattor

- Chassiet är utfört i rostfritt stål enligt standard EN 1.4301.
- Spisen är utrustad med rostfria ben, 50 x 50 mm, för att ge maximal stabilitet. Justerbara fötter 30 mm i höjd.
- Slät underhylla.
- Elektrisk höj- och sänkbar från 750-950 mm.
- Spisen har 4 fasta EGO-värmeplattor, 300 x 300 mm. Effekt per värmeplatta är 3,0 kW, 400 V, 50 Hz.
- Varje värmeplatta har en inbyggd protector som styr ner effekten när spisen inte används, vilket spar energi och förlänger livslängden på värmeplattorna.
- Effektreglering sker i 7 steg. Lysdioder indikerar vilken platta som är på.
- Total effekt 12 kW, rekommenderad automatsäkring 20 A. Kapslingsklass IPX4.
- Längd 650 mm, djup 650 mm, höjd 750-950 mm. Vikt 82 kg.

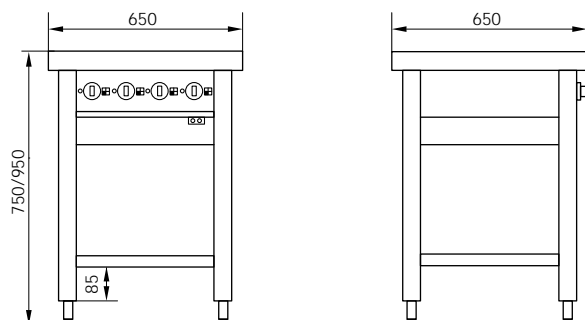

## CS 940-63 K



## CS 940-63 K Spis med 6 fasta värmeplattor

- Chassiet är utfört i rostfritt stål enligt standard EN 1.4301.
- Spisen är utrustad med rostfria ben, 50 x 50 mm, för att ge maximal stabilitet. Justerbara fötter 30 mm i höjd.
- Slät underhylla.
- Spisen har 6 fasta EGO-värmeplattor, 300 x 300 mm. Effekt per värmeplatta är 3,0 kW, 400 V, 50 Hz.
- Varje värmeplatta har en inbyggd protector som styr ner effekten när spisen inte används, vilket spar energi och förlänger livslängden på värmeplattorna.
- Effektreglering sker i 7 steg. Lysdioder indikerar vilken platta som är på.
- Total effekt 18 kW, rekommenderad automatsäkring 32 A. Kapslingsklass IPX4.
- Längd 950 mm, djup 650 mm, höjd 900 mm ± 15 mm. Vikt 110 kg.

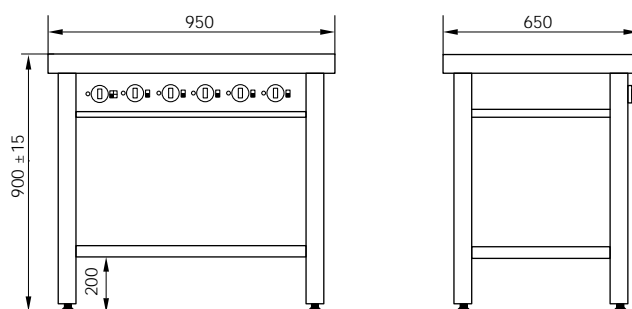

## CS 940-63 KH



## CS 940-63 KH Elektrisk höj- och sänkbar spis med 6 fasta värmeplattor

- Chassiet är utfört i rostfritt stål enligt standard EN 1.4301.
- Spisen är utrustad med rostfria ben, 50 x 50 mm, för att ge maximal stabilitet. Justerbara fötter 30 mm i höjd.
- Slät underhylla.
- Elektrisk höj- och sänkbar från 750-950 mm.
- Spisen har 6 fasta EGO-värmeplattor, 300 x 300 mm. Effekt per värmeplatta är 3,0 kW, 400 V, 50 Hz.
- Varje värmeplatta har en inbyggd protector som styr ner effekten när spisen inte används, vilket spar energi och förlänger livslängden på värmeplattorna.
- Effektreglering sker i 7 steg. Lysdioder indikerar vilken platta som är på.
- Total effekt 18 kW, rekommenderad automatsäkring 32 A. Kapslingsklass IPX4.
- Längd 950 mm, djup 650 mm, höjd 750-950 mm. Vikt 120 kg.

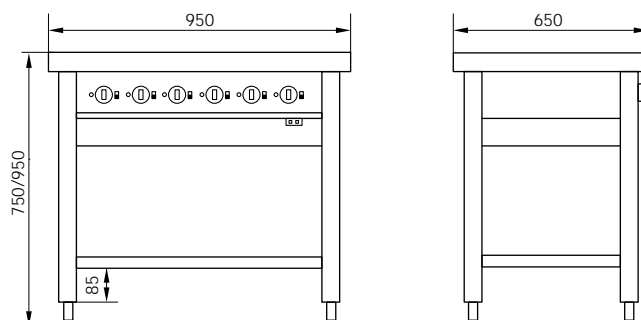

## MR 930 FD



## MR 930 FD Förspolningsdusch pro [RSK 8400049]

- Förspolningsdusch komplett med blandare.
- Ergonomisk och funktionell.
- Duschen startas genom att man drar handtaget nedåt.
- Maximalt flöde i kranen är 33 liter per minut med 3 bars vattentryck. Maximalt flöde i spraymunstycket är 16 liter per minut.
- Termostatblandaren monteras på vägg eller stänklåt.

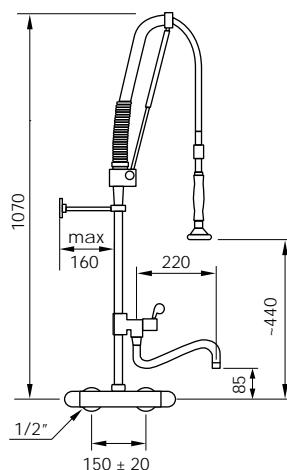

## Tillbehör

- MR 930 HS13** 1,3 m fjäderförsedd högtrycksslang [RSK 8412259]  
**MR 930 SK** Snabbkoppling 1/2" [RSK 2169339]  
**MR 930 BV** Blandarfäste/väggbricka 150 c/c, 210 x 50 mm.

## MR 930 TB



## MR 930 TB Termostatblandare [RSK 8400050]

- Termostatblandare för väggmontage.
- CC-mått 150 ± 20 mm med återströmningsskydd.
- Säkerhetsspärr vid 38 grader.

## Tillbehör

- MR 930 HS35** 3,5 m högtrycksslang [RSK 8412265]  
**MR 930 KS** Krok för 3,5 m spolslang [RSK 2293684]  
**MR 930 PD** Pistoldusch [RSK 2293682]  
**MR 930 KP** Hållare till pistoldusch [RSK 2293683]



MR 930 KS



MR 930 PD



MR 930 KP

## MR 930 SV-6



**MR 930 SV-6** Slangvinda 6 meter [RSK 2450536]

- Slangvinda täckt i rostfritt stål inklusive pistoldusch.
- Livsmedelsgodkänd högtrycksslang.
- Väggfäste medföljer.

### Tillbehör

**MR 419 SV-6** Fästplåt  
**MR 930 KP** Hållare till pistol [RSK 2293683]  
**Mont SV-6** Montage



MR 930 KP

## MR 930 SV-15



**MR 930 SV-15** Slangvinda 15 meter [RSK 2450537]

- Slangvinda täckt i rostfritt stål inklusive pistoldusch.
- Livsmedelsgodkänd högtrycksslang.
- Väggfäste medföljer.

## MR 931



**MR 931** Luddlåda rostfri

- Luddlådan levereras med ställbara fötter och med avlyftbar luddsil.
- Storlek L x 300 x 165/210 mm.  
Lådan tillverkas i längder från 400 mm till 2000 mm.
- Diametern på rör är 75 mm.

**MR 931-04** 400 mm [RSK 7125017]  
**MR 931-06** 600 mm [RSK 7125018]  
**MR 931-08** 800 mm [RSK 7125019]  
**MR 931-10** 1000 mm [RSK 7125020]  
**MR 931-12** 1200 mm [RSK 7125021]  
**MR 931-14** 1400 mm [RSK 7125022]  
**MR 931-16** 1600 mm [RSK 7125023]  
**MR 931-18** 1800 mm [RSK 7125024]  
**MR 931-20** 2000 mm [RSK 7125025]



## MR 800 Stor golvbrunn för betonggolv

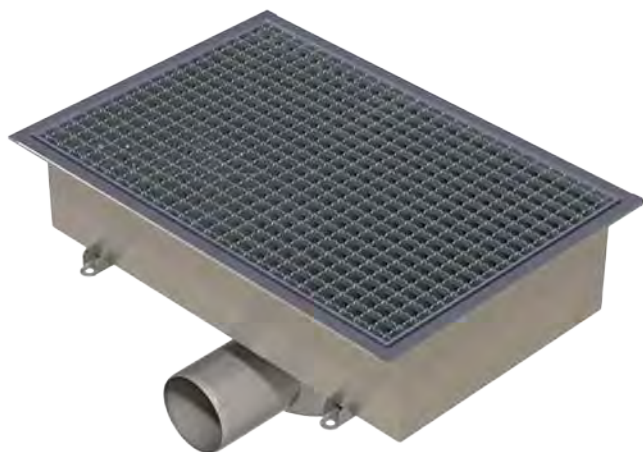

- Utförs i kvalitet EN 1.4301 alternativt syrafast EN 1.4404 mot förfrågan.
- Golvbrunnen har rostfritt urtagbart vattenlås med handtag.
- Levereras med upplyftbar silhink.
- Utloppsdel är roterbar och något teleskopiskt ställbar mot träget.
- Halsåker gallerduk i sektioner om max 6 kg/st.
- Belastningsklass L15. För utrymmen med lätt körtrafik, dock ej trucktrafik.
- Modellen är testad i enlighet med SS-EN 1253.

**Anges vid beställning:**

Längd x bredd

Utloppsdiameter, 75 eller 110 mm

Utloppsriktning, sida eller botten

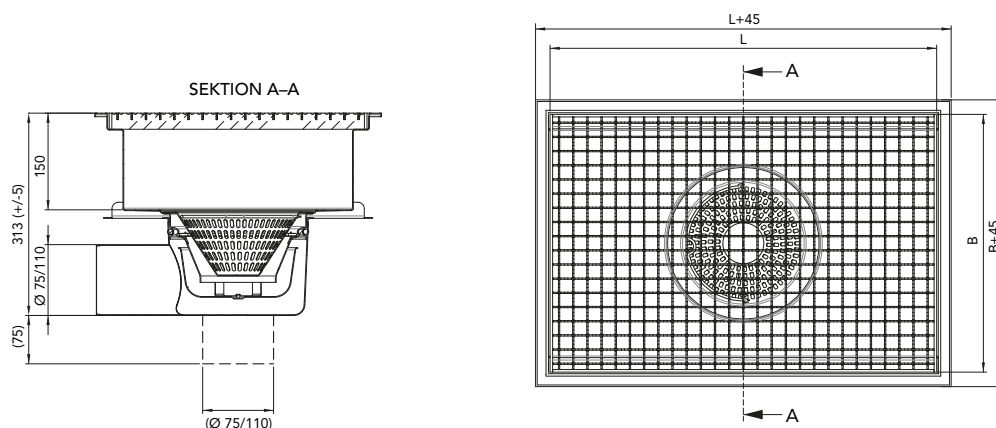
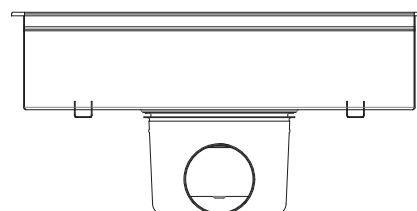
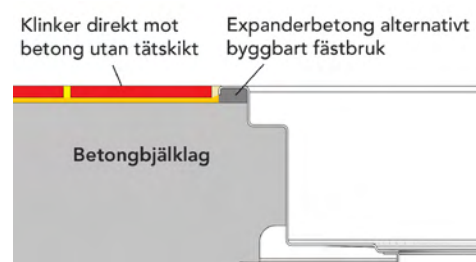
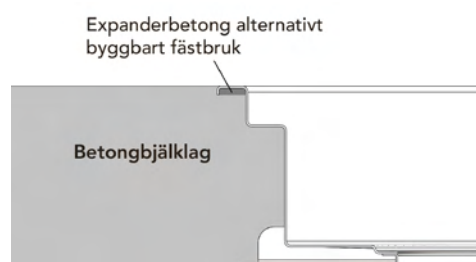

## MR 802 Stor golvbrunn för golv beklätt med plastmatta

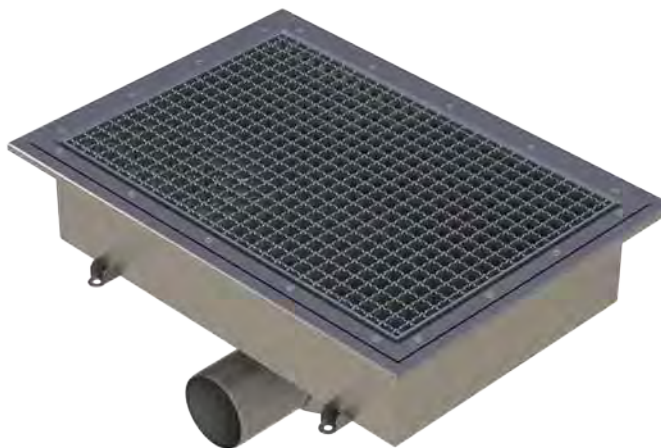

- Utförs i kvalitet EN 1.4301 alternativt syrafast EN 1.4404 mot förfrågan.
- Golvbrunnen har rostfritt urtagbart vattenlås med handtag.
- Levereras med upplyftbar silhink.
- Utloppsdel är roterbar och något teleskopiskt ställbar mot träget.
- Halksäker gallerduk i sektioner om max 6 kg/st.
- Belastningsklass L15. För utrymmen med lätt körtrafik, dock ej trucktrafik.
- Modellen är testad i enlighet med SS-EN 1253.

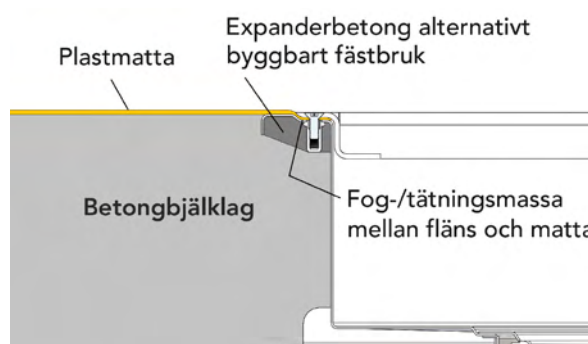
**Anges vid beställning:**

Längd x bredd

Utloppsdiameter, 75 eller 110 mm

Utloppsriktning, sida eller botten

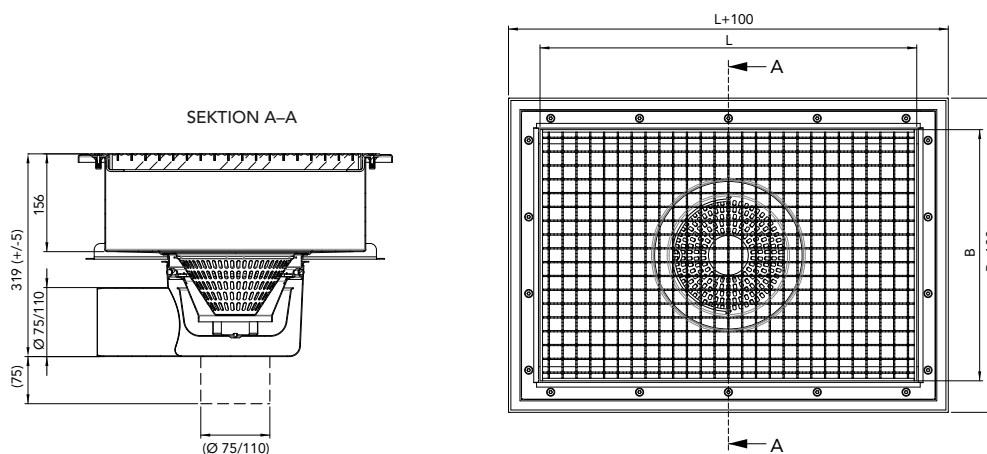
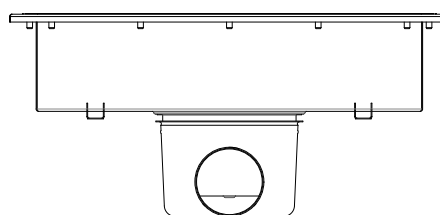

## MR 803 Stor golvbrunn för massagolv

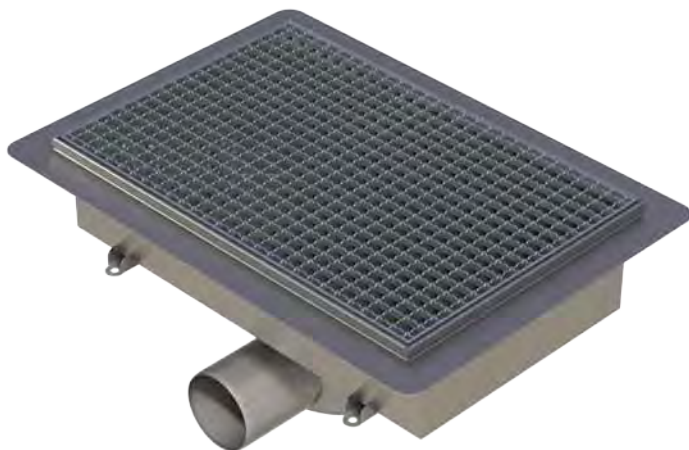

- Utförs i kvalitet EN 1.4301 alternativt syrafast EN 1.4404 mot förfrågan.
- Golvbrunnen har rostfritt urtagbart vattenlås med handtag.
- Levereras med upplyftbar silhink.
- Utloppsdel är roterbar och något teleskopiskt ställbar mot träget.
- Halsåker gallerduk i sektioner om max 6 kg/st.
- Belastningsklass L15. För utrymmen med lätt körtrafik, dock ej trucktrafik.
- Modellen är testad i enlighet med SS-EN 1253.

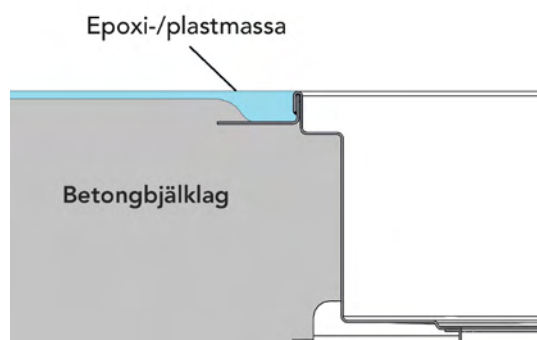
**Anges vid beställning:**

Längd x bredd

Utloppsdiameter, 75 eller 110 mm

Utloppsriktning, sida eller botten

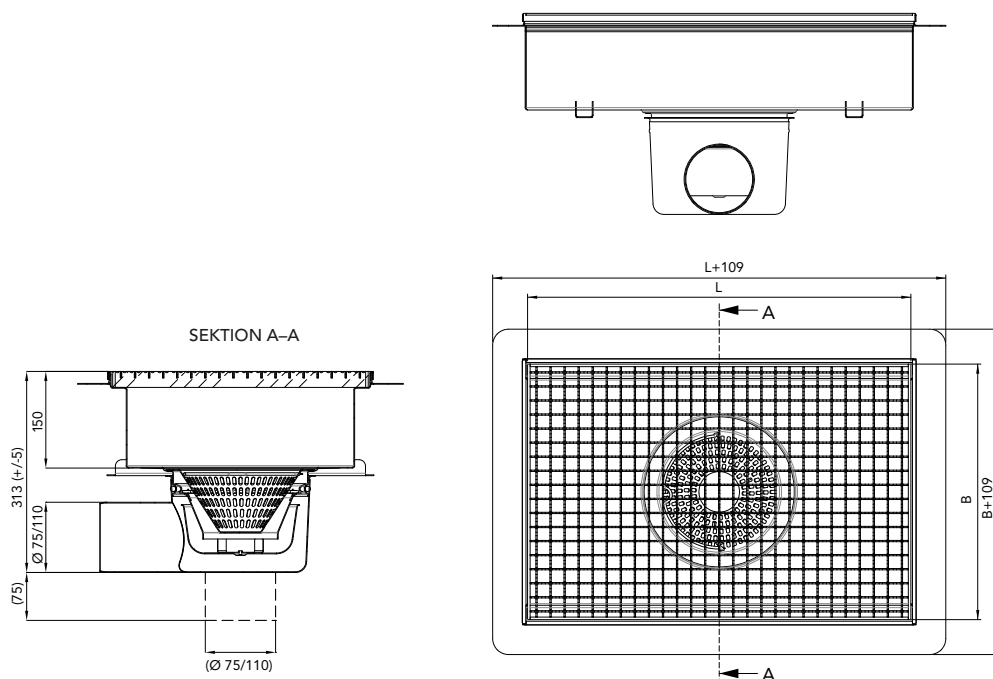

## MR 804 Stor golvbrunn för klinkergolv med tätskikt

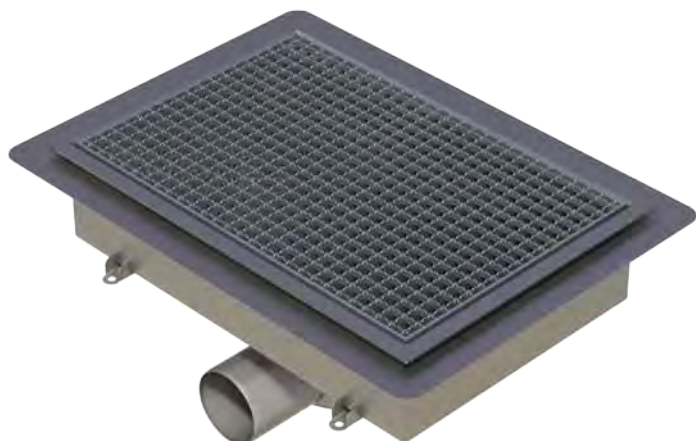

- Utförs i kvalitet EN 1.4301 alternativt syrafast EN 1.4404 mot förfrågan.
- Golvbrunnen har rostfritt urtagbart vattenlås med handtag.
- Levereras med upplyftbar silhink.
- Utloppsdel är roterbar och något teleskopiskt ställbar mot träget.
- Halsåker gallerduk i sektioner om max 6 kg/st.
- Belastningsklass L15. För utrymmen med lätt körtrafik, dock ej trucktrafik.
- Modellen är testad i enlighet med SS-EN 1253.

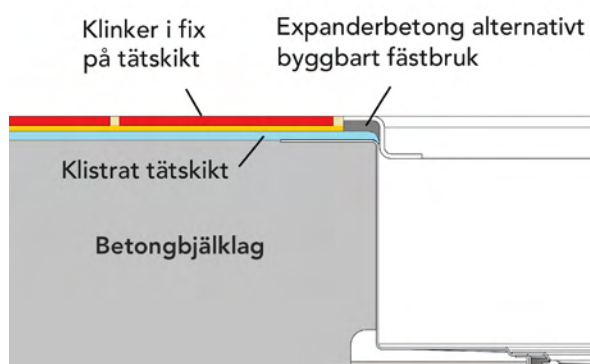
**Anges vid beställning:**

Längd x bredd

Utloppsdiameter, 75 eller 110 mm

Utloppsriktning, sida eller botten

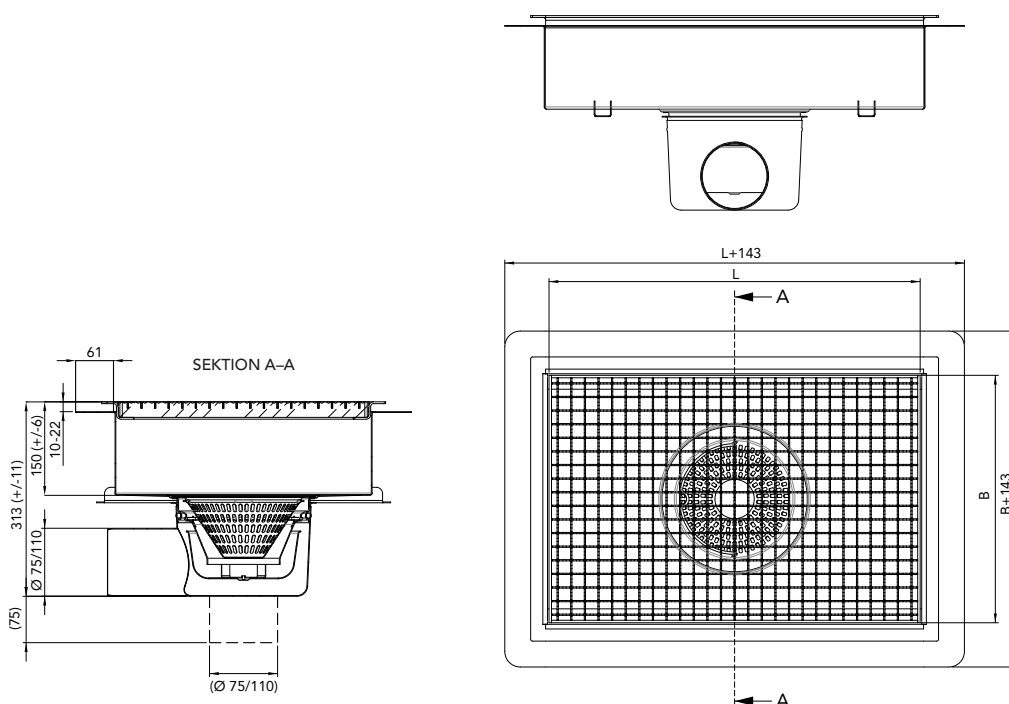

## MR 810 Smal golvränna för betonggolv



- Utförs i kvalitet EN 1.4301 alternativt syrafast EN 1.4404 mot förfrågan.
- Golvrännan har rostfritt urtagbart vattenlås med handtag.
- Levereras med upplyftbar silhink.
- Utloppsdelen är roterbar och något teleskopiskt ställbar mot träget.
- Belastningsklass L15. För utrymmen med lätt körtrafik, dock ej trucktrafik.
- Modellen är testad i enlighet med SS-EN 1253.
- Fixerat mått, bredd 150 mm.

**Anges vid beställning:**

Längd

Utloppsdiameter, 75 eller 110 mm

Utloppsriktning, sida eller botten

Klinker direkt mot betong utan tätskikt      Expanderbetong alternativt byggbart fästbruk

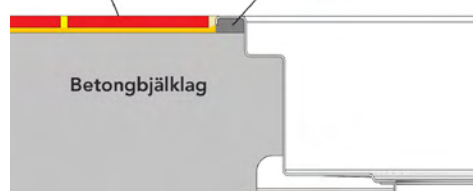

Expanderbetong alternativt byggbart fästbruk

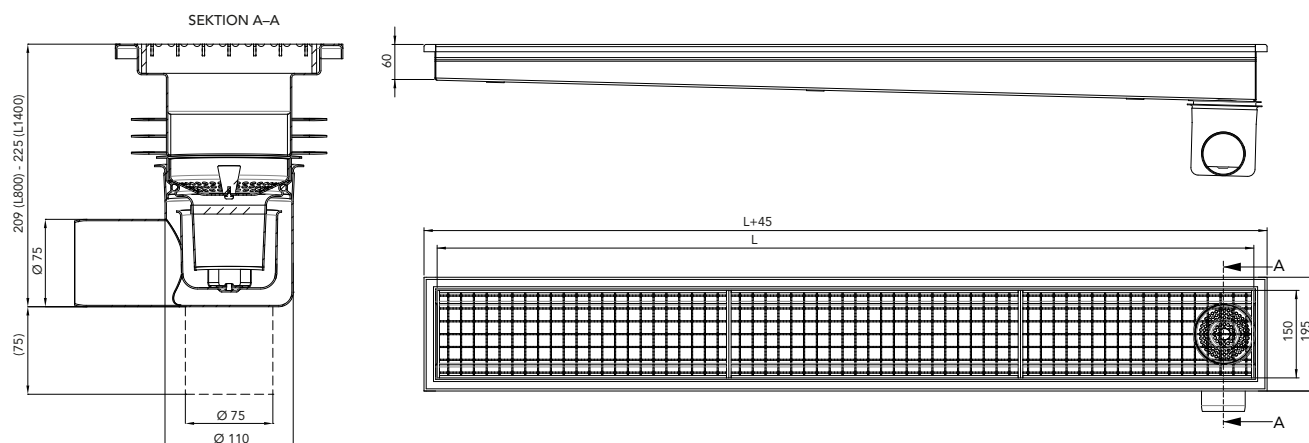

## MR 812 Smal golvränna för golv beklätt med plastmatta

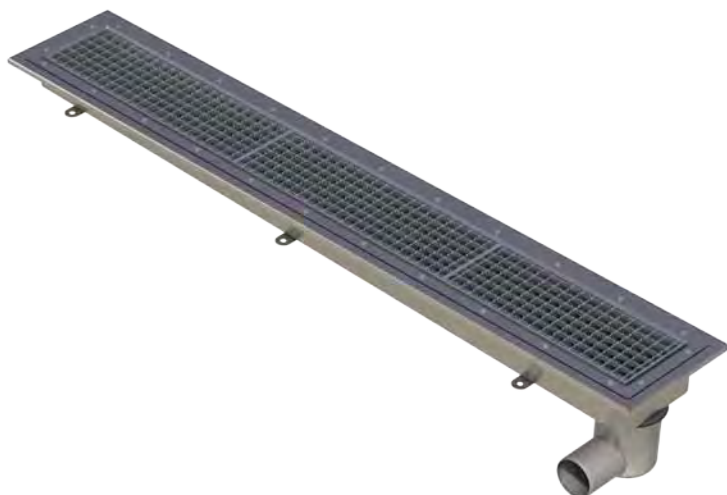

- Utförs i kvalitet EN 1.4301 alternativt syrafast EN 1.4404 mot förfrågan.
- Golvbrunnen har rostfritt urtagbart vattenlås med handtag.
- Levereras med upplyftbar silhink.
- Utloppsdel är roterbar och något teleskopiskt ställbar mot träget.
- Belastningsklass L15. För utrymmen med lätt körtrafik, dock ej trucktrafik.
- Modellen är testad i enlighet med SS-EN 1253.
- Fixerat mått, bredd 150 mm.

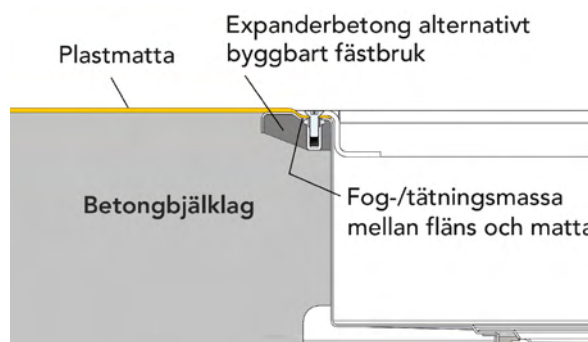
**Anges vid beställning:**

Längd

Utloppsdiameter, 75 eller 110 mm

Utloppsriktning, sida eller botten

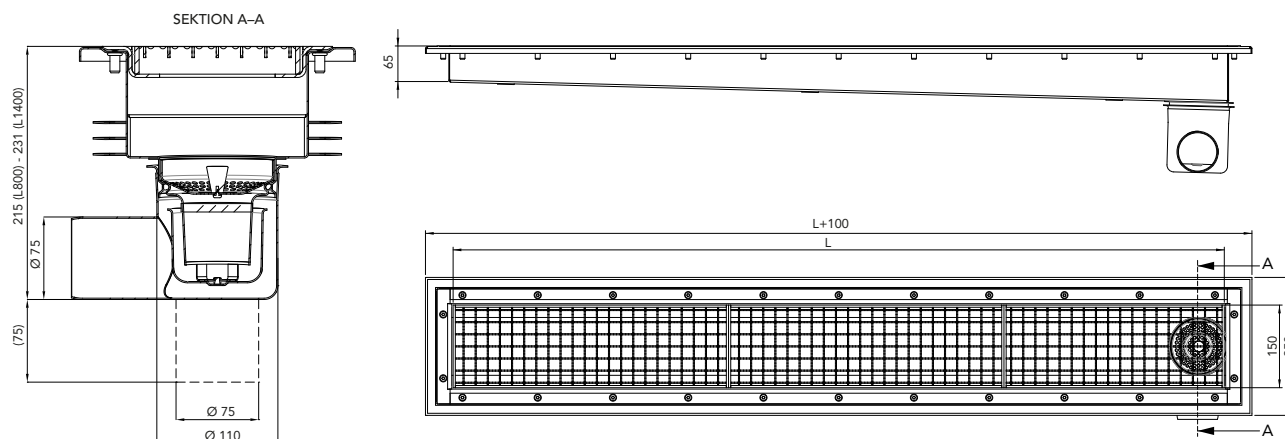



## MR 813 Smal golvränna för massagolv

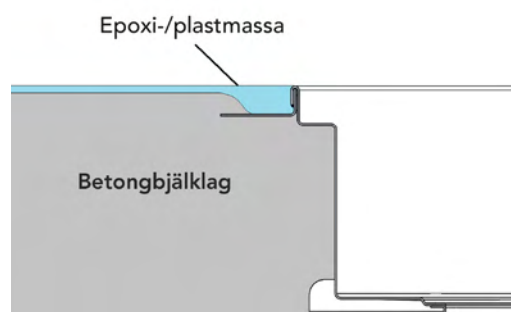

- Utförs i kvalitet EN 1.4301 alternativt syrafast EN 1.4404 mot förfrågan.
- Golvrännan har rostfritt urtagbart vattenlås med handtag.
- Levereras med upplyftbar silhink.
- Utloppsdel är roterbar och något teleskopiskt ställbar mot träget.
- Belastningsklass L15. För utrymmen med lätt körtrafik, dock ej trucktrafik.
- Modellen är testad i enlighet med SS-EN 1253.
- Fixerat mått, bredd 150 mm.

**Anges vid beställning:**

Längd

Utloppsdiameter, 75 eller 110 mm

Utloppsriktning, sida eller botten

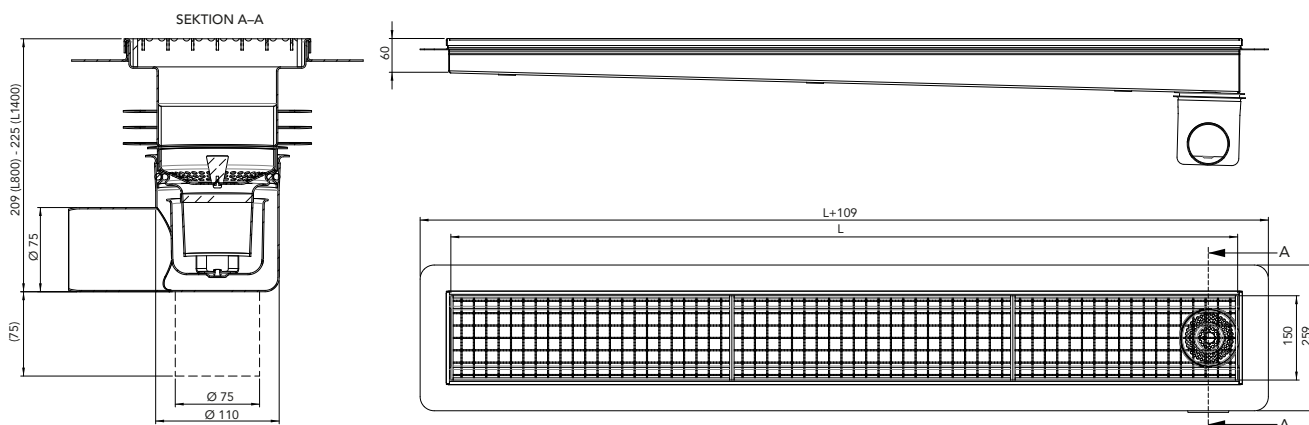

## MR 814 Smal golvränna för klinkergolv med tätskikt

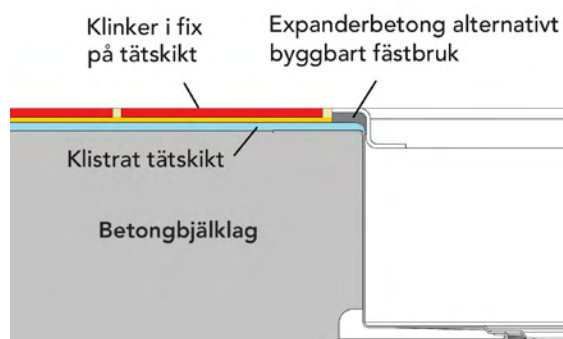

- Utförs i kvalitet EN 1.4301 alternativt syrafast EN 1.4404 mot förfrågan.
- Golvbrunnen har rostfritt urtagbart vattenlås med handtag.
- Levereras med upplyftbar silhink.
- Utloppsdel är roterbar och något teleskopiskt ställbar mot träget.
- Belastningsklass L15. För utrymmen med lätt körtrafik, dock ej trucktrafik.
- Modellen är testad i enlighet med SS-EN 1253.
- Fixerat mått, bredd 150 mm.

**Anges vid beställning:**

Längd

Utloppsdiameter, 75 eller 110 mm

Utloppsriktning, sida eller botten

